

使用带背光双色LED（红色/绿色）阴极LCD显示，实现高度可视性



- 采用直流电压、直流电流的多量程输入。
- 通过正面键操作设定简单。
- 配备控制分散的平均化处理功能。
- 配备比例缩放、正面强制置零、限零功能。
- 便于确认的MAX/MIN显示。
- 进深（面板以下）仅为80mm的超短尺寸。
- 标准配备防触电的端子盖。
- 正面部分为保护构造NEMA4X（相当于IP66）标准的防水、防尘构造。
- UL标准适用认证（标识认证）。
- 符合CE标记。



有关标准认证机型的最新信息，请参见本公司网站（www.fa.omron.com.cn）的“标准认证/适用”。

⚠ 请参见“数字面板表共通注意事项”。

特点

红色、绿色2色显示

带比较输出功能型（K3MA-J-A2），比较预先设定的基准值，可根据比较输出动作，转变显示色，绿色→红色（或相反）。即使远离装置，也能通过显示色的变化，轻松掌握装置的运行情况。

无比较输出功能型（K3MA-J）可就当前值的显示色，选择显示为红色或绿色，根据生产现场的显示目的、用途使用。（不能通过与基准值的比较来改变显示色。）

多量程输入

由1个机型涵盖直流电压输入信号、直流电流输入信号。

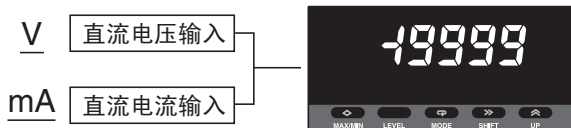

换算显示任意值

K3MA-J搭载，可以将输入信号换算成任意数值显示的定标功能。可任意调整累计转换、逆显示、+~-显示。

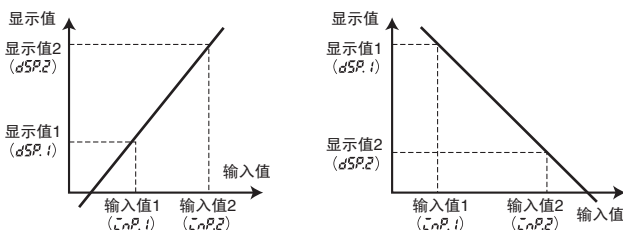

可通过实际输入设定

设定定标时，可以把当前的测量值作为设定值设定，代替 \leftarrow UP键、 \leftarrow SHIFT键操作输入。

想要一面确认开动状态一面进行设定等时，使用该功能会很方便。

强制置零操作

可通过正面键操作，一键调整基准值调整等、从任意值至“0”的移动。

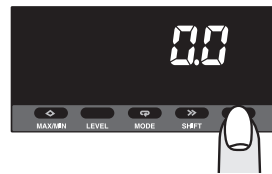

※仅在保护菜单上，进行强制置零操作解除时有效。

限零是，将预先设定的值以下的接近零的数值，变为零显示的功能。例：显示为小数点以下1位显示时，如果限零值为2，就将-0.2~+0.2的值置零。

在想要不显示负数值而设置为零时、在输入范围最小附近显示为零等情况下是有效的。

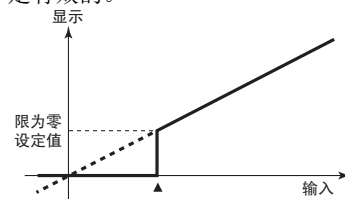

（仅限比较输出型）

任意选择输出类型

比较输出有“OUT1”、“OUT2”的2种输出。

各自的比较类型有以下3种。

• 上限

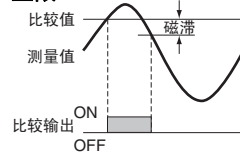

• 上下限

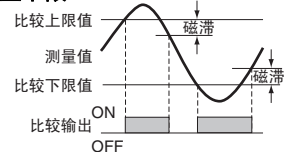

• 下限

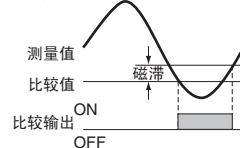

选择上下限，可单独设定比较值的上/下限值，并通过H、L显示。

型号结构

■ 型号标准

K3MA-J-A2 AC100-240V

①基本型号	②输入型	③比较输出型	④电源电压																				
<table border="1"> <thead> <tr> <th>记号</th> <th>系列</th> </tr> </thead> <tbody> <tr> <td>K3MA</td> <td>数字面板表 K3MA系列</td> </tr> </tbody> </table>	记号	系列	K3MA	数字面板表 K3MA系列	<table border="1"> <thead> <tr> <th>记号</th> <th>输入类型</th> </tr> </thead> <tbody> <tr> <td>-J</td> <td>直流电压/直流电流</td> </tr> </tbody> </table>	记号	输入类型	-J	直流电压/直流电流	<table border="1"> <thead> <tr> <th>记号</th> <th>比较输出型</th> </tr> </thead> <tbody> <tr> <td>-</td> <td>无</td> </tr> <tr> <td>A2</td> <td>继电器接点输出（双输出 各1a）</td> </tr> </tbody> </table>	记号	比较输出型	-	无	A2	继电器接点输出（双输出 各1a）	<table border="1"> <thead> <tr> <th>记号</th> <th>电源电压</th> </tr> </thead> <tbody> <tr> <td>AC100-240V</td> <td>AC100~240V (50/60Hz)</td> </tr> <tr> <td>AC/DC24V</td> <td>AC24V (50/60Hz)、DC24V (无极性)</td> </tr> </tbody> </table>	记号	电源电压	AC100-240V	AC100~240V (50/60Hz)	AC/DC24V	AC24V (50/60Hz)、DC24V (无极性)
记号	系列																						
K3MA	数字面板表 K3MA系列																						
记号	输入类型																						
-J	直流电压/直流电流																						
记号	比较输出型																						
-	无																						
A2	继电器接点输出（双输出 各1a）																						
记号	电源电压																						
AC100-240V	AC100~240V (50/60Hz)																						
AC/DC24V	AC24V (50/60Hz)、DC24V (无极性)																						

种类

■ 本体

外形	输入类型	比较输出型	电源电压	
			AC100~240V (50/60Hz)	AC24V (50/60Hz)、DC24V
 96 (W) × 48 (H) × 进深80mm	直流电压/ 直流电流输入	无*	K3MA-J AC100-240V	K3MA-J AC/DC24V
		继电器接点输出 (2输出、各1a)	K3MA-J-A2 AC100-240V	K3MA-J-A2 AC/DC24V

*不能通过与基准值的比较来改变显示色。

● 防水罩

型号
Y92A-49N

● 防水垫

型号
K32-P1

注：本体中附带防水垫。

额定规格/性能

■ 额定规格

电源电压	AC100-240V型： AC100~240V (50/60Hz)	AC/DC24V型： AC24V (50/60Hz)、DC24V
容许电压范围	电源电压的85~110%	
功耗 (最大负载时)	6VA以下	4.5VA以下 (AC24V时) 4.5W以下 (DC24V时)
绝缘电阻	20MΩ以上 (DC500V兆欧表) 所有外部端子和外壳间、输入-输出-电源之间	
耐电压	AC2,000V以上 1min 所有外部端子和外壳间	
抗干扰性	电源端子标准/共用模式 ±1,500V、上升沿1ns的矩形 波±1μs、100ns	电源端子标准模式±480V、 电源端子共用模式±1,500V、 上升沿1ns的矩形波±1μs、 100ns
耐振动	振动频率：10~55Hz、加速度：50m/s ² 、 X、Y、Z各方向 5min×10扫描	
耐冲击	150m/s ² (继电器接点为100m/s ²) 3轴6方向 各3次	
使用温度范围	使用时	-10~+55℃ (无结冰、结露)
	保存时	-25~+65℃ (无结冰、结露)
使用湿度范围	相对湿度25~85% (无结露)	
本体质量	约200g	

■ 性能

输入信号	直流电压/电流 (0~20mA、4~20mA、0~5V、 1~5V、±5V、±10V)
AD转换方法	二重积分方式
输入阻抗	电流输入：45Ω以下、电压输入：1MΩ以上
采样周期	250ms
显示更新周期	采样周期 (使用平均化处理功能时为采样周期×平均次数)
最大显示位数	5位 (-19999~99999)
显示部	7段数字显示
极性显示	输入信号为负值时自动显示“-”
零显示	上位数清零
定标功能	编程方式 (显示范围以最大显示位数为准) 小数点位置可任意设定
保持功能	MAX值保持 (最大值)、MIN值保持 (最小值)
比较输出滞后设定	通过操作键的编程方式 (0001~9999)
其他功能	操作键控制的强制置零、限零、定标示教功能 显示颜色切换 (绿色 (红色)/绿色/红色 (绿色)/ 红色) 比较种类切换 (上限/下限/上下限) 平均化处理功能 (单纯平均OFF/2/4/8次)
输出形态	继电器接点输出 (2a输出)
比较输出响应时间	750ms以下
保护结构	前面：符合NEMA4X室内标准 (相当于IP66) 背面外壳：IP20 端子部：IP00+指触保护 (VDE 0106/100)
内存保护	非易失性存储器 (写入次数：10万次)

■ 输入范围

输入种类 L ₁ -L ₇	直流电流输入	
输入范围	0-20mA 0-20	4-20mA 4-20
接线端子	(E5) - (E6)	
直流电流范围 (mA)		
测量精度	±0.1%FS±1位数以下 (23±3°C)	

输入种类 L ₁ -L ₇	直流电压输入			
输入范围	0-5V 0-5	1-5V 1-5	±5V 5	±10V 10
接线端子	(E4) - (E5)			
直流电压范围 (V)				
测量精度	±0.1%FS±1位数以下 (23±3°C)			

■ 为出厂设定状态。

■ 输出额定规格

● 接点输出

项目	负载	电阻负载 (cosφ=1)	电感负载 (cosφ=0.4、L/R=7ms)
额定负载 (UL 额定)		AC250V 5A DC 30V 5A	AC250V 1A DC 30V 1A
接点电压的最大值		AC250V、DC150V	
开关容量的最大值		1,250VA、150W	250VA、30W
最小适用负载 (P水准、参考值)		DC5V、10mA	
机械寿命		500万次以上 (开关频率1,200次/分)	
电气寿命 (环境温度条件: +20°C)		10万次以上 (额定负载开关频率10次/分)	

■ 适用标准

安全标准	UL61010-1、CSA C22.2 No.61010-1-04、EN61010-1 (IEC61010-1) 污染度2/过电压等级II	
EMC	(EMI) 放射妨害电场强度 杂音端子电压 (EMS) 静电放电抗扰性 射频电磁场辐射抗扰 瞬态/ 脉冲群抗扰性 浪涌抗扰性 传导干扰抗扰性 电压陷落/断电抗扰性	EN61326 工业用途 CISPR 11 Group 1、Class A: CISPR16-1/-2 CISPR 11 Group 1、Class A: CISPR16-1/-2 EN61326 工业用途 EN61000-4-2: 4kV (接触) 8kV (大气中) EN61000-4-3: 10V/m 1kHz正弦波振幅调制 (80MHz~1GHz) EN61000-4-4: 2kV (电源线) 1kV (I/O信号线) EN61000-4-5: 1kV线间 (电源线) 2kV大地间 (电源线) EN61000-4-6: 3V (0.15~80MHz) EN61000-4-11: 0.5周期、0、180°、100% (额定电压)

■ 内部框图

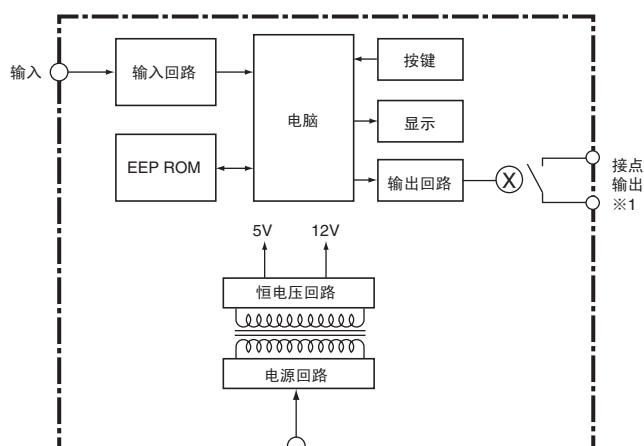

※1.仅继电器输出型机型

各部分名称和功能

状态显示

显示当前状态。

状态显示	说明
P	保护状态 (Protect)
熄灭	运行状态
S	初始设定状态 (initial Setting)
F	高功能设定状态 (advanced Function setting)

动作显示

动作显示	说明
1 (比较值1)	比较值1为ON时亮灯。
2 (比较值2)	比较值2为ON时亮灯。
SV (比较值)	在比较值显示或变更中亮灯。
Max (最大值)	主显示为MAX值时亮灯。
Min (最小值)	主显示为MIN值时亮灯。
Z (强制置零)	在强制置零功能动作中亮灯。
T (示教控制)	示教功能有效时亮灯、示教功能动作时闪烁。

主显示

显示当前值或设定数据(参数的字符)和比较值(设定内容)。

MAX/MIN键

在显示测量值时按MAX/MIN键, 可以显示MAX值、MIN值。

状态键

切换设定状态时, 请按这个按键。
切换为“运行状态”⇔“初始设定状态”。

模式键

切换设定状态内的设定数据时, 请按这个按键。

切换键

通过按动切换键, 将设定时的值或内容移至设定状态以及设定位数。

Up键

逐一增量设定值的值。同时, 实行/解除强制置零状态。

连接

外部连接图

端子配置

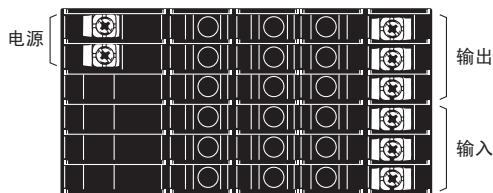

端子排列

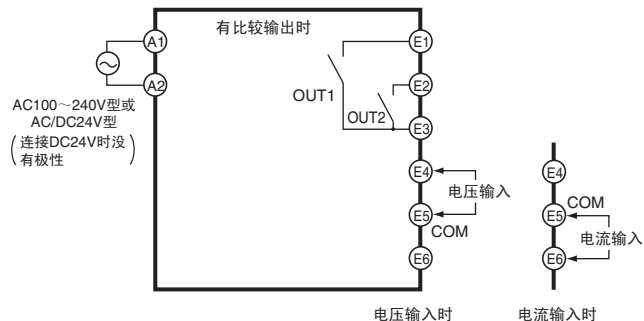

输入回路图

模拟量输入 (直流电压/直流电流)

模拟共用时请使用(E5)号端子。

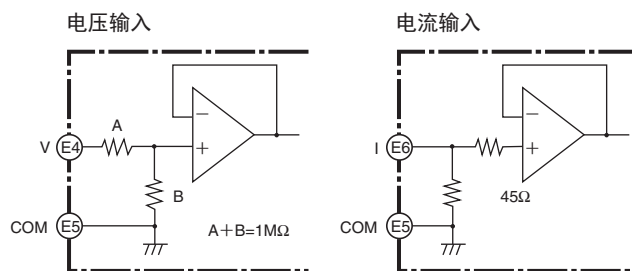

外形尺寸

CAD数据 标记的商品备有2维CAD图、3维CAD模型的数据。
CAD数据可从网站www.fa.omron.com.cn下载。

(单位: mm)

K3MA-J

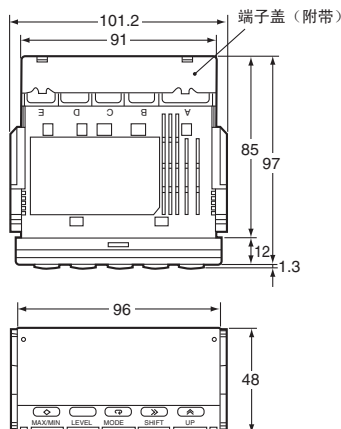

主显示部的文字大小

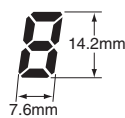

面板加工尺寸

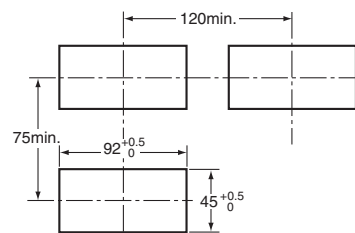

安装面板的厚度为1~8mm。
请水平安装。

*端子为M3。 附带端子盖

CAD数据

● 配线注意事项

- 端子部分, 请使用压接端子。
- 请以0.5N·m的力矩紧固端子螺钉。
- 为了防止噪声, 请将信号线与电源线分开配线。

● 配线

压接端子请使用以下M3用的。

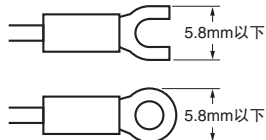

● 单位标签 (附带)

商品上没有粘贴单位标签。
请从附带的单位标签中选择合适的标签。

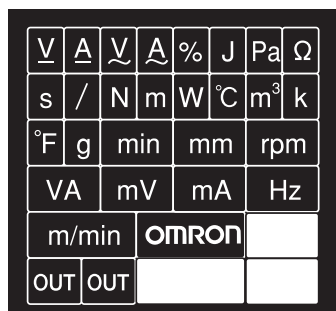

※用于计量器、仪表时, 请使用计量法上的法定计量单位。

● 安装

- 将K3MA插入面板上的安装开孔。
- 若需要防水, 安装时请向本体插入防水垫。

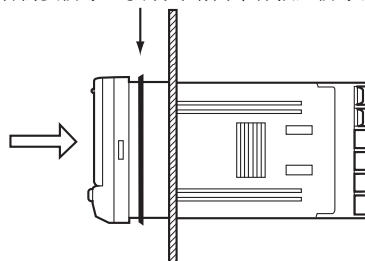

- 将适配器嵌入后箱的左右侧固定槽中, 直至推至面板, 固定本体。

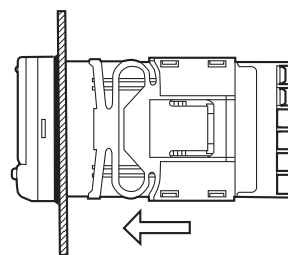

● 关于液晶视区

K3MA经过设计, 在下图所示视角具有最佳视觉效果。

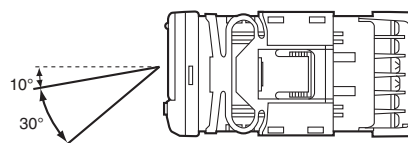
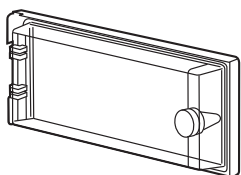
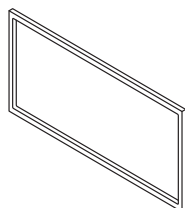
● 防水罩
Y92A-49N● 防水垫 (K3HB、K3MA用)
K32-P1

防水垫遗失、损坏时, 请另行订购。(请参见第2页)

使用防水垫时, 保护结构相当于IP66。

使用防水垫可以达到NEMA4的防水效果, 根据使用环境, 防水垫会产生老化、收缩、变硬等, 建议定期更换。定期更换时期因使用环境而异。请用户自行确认。大致以1年以下为更换标准。此外, 对没有进行定期更换的防水等级, 本公司概不负责。

不需要防水结构时, 不必安装防水垫。

有关使用注意事项等使用时必须了解的内容, 请务必阅读下列用户手册。

“K3MA系列 数字面板表 用户手册”

PDF版用户手册可从以下网站下载。

欧姆龙控制设备英特网服务www.fa.omron.com.cn



操作方法

■ RUN模式下的操作

● 强制置零、强制置零解除

〈强制置零〉

很容易将基准点调整为“0”。

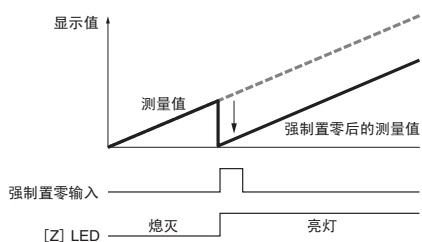

- 在显示测量值时按 \odot UP键，将之前的显示值变为“0”，然后进行测量。

（在保护设定模式中，如果强制置零保护设定为ON，则无法用 \odot UP键操作。初始状态下，强制置零保护为ON。

- 在强制置零中，“Z”LED亮灯。
- 进行了强制置零时的测量值（转换值）在电源切断后仍然保存。

〈强制置零解除〉

- 要解除强制置零，按 \odot UP键1秒以上便可解除。“Z”LED熄灭。

● 确认MAX值、MIN值

在显示测量值时按 \odot MAX/MIN键，可以显示MAX值、MIN值。



在MAX值、MIN值显示状态中，按 \odot MAX/MIN键1秒钟以上，可以复位MAX值和MIN值。

● 比较值的确认以及设定（仅限带比较输出功能型）

显示测量值、MAX值或MIN值时，每次按 \odot MODE键，按照比较值1（或比较值上限值1、比较值下限值1）、比较值2（或比较值上限值2、比较值下限值2）的顺序显示。

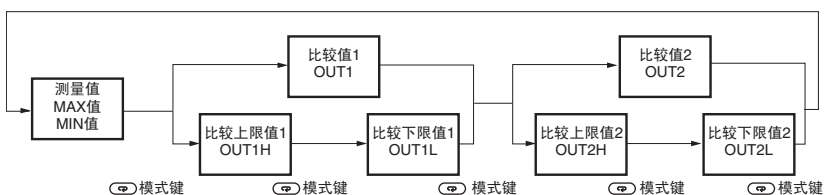

* 在显示比较值时，可用 \gg SHIFT键、 \odot UP键变更设定比较值。（按键保护OFF时）

■ 初始设定的流程

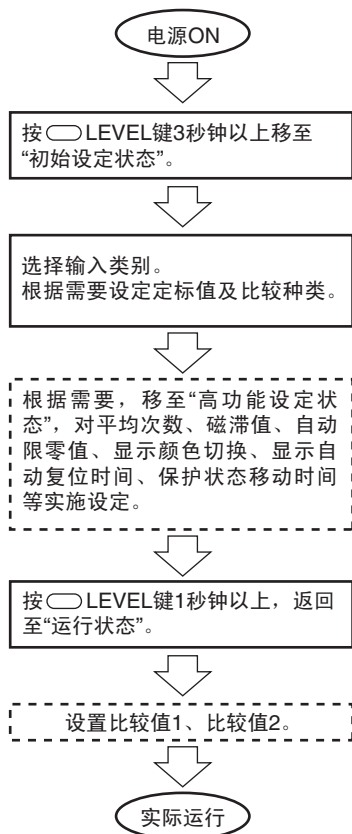

设定菜单/参数

■ 设定菜单

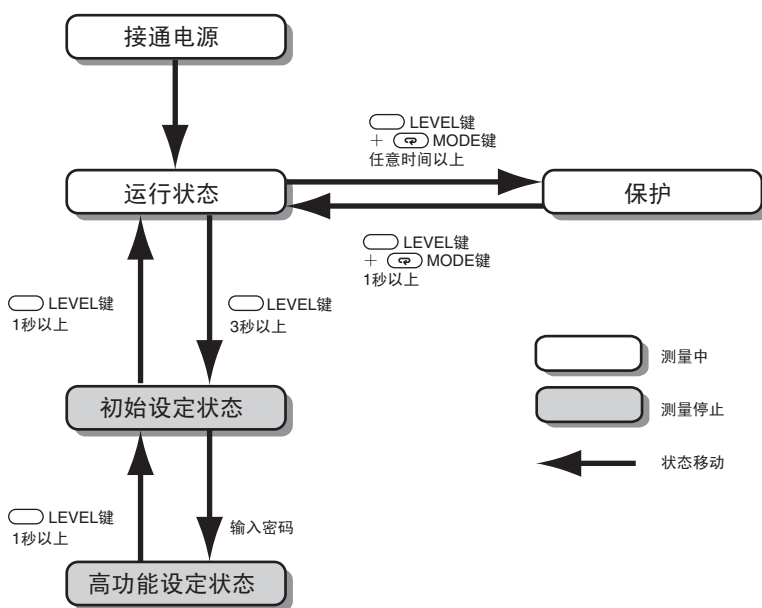

- 在设定状态上停止检测。(带比较输出型，所有的输出为OFF)
- 变更输入种类，定标值的参数就初始化，因此请从最初初始设定状态的输入种类予以设定。

■ 设定例

● 初始设定方法

请参见下图的设定例设定。

[设定例:槽罐的压力显示]

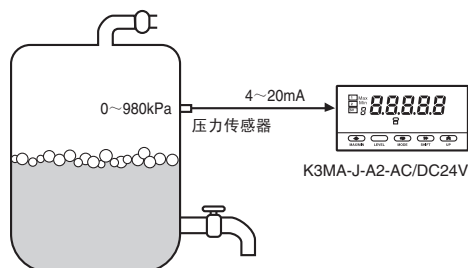

以0.1kPa为单位测量显示槽罐内的压力。

• 压力传感器

测量范围：0~980kPa/输出4~20mA

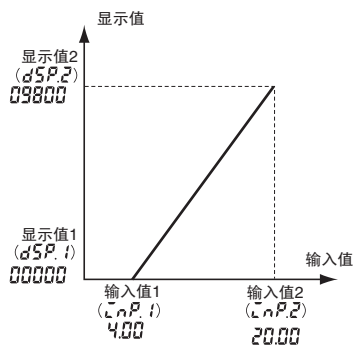

①首先将K3MA-J的输入类型设置为4~20mA的输入范围。

参数 $\bar{I}n-t$ (输入类型) 设定值 **4-20**

②设定与输入值相对应的显示值。

输入 4mA → 显示 0.0

按以下内容设置定标，使其为输入20mA → 显示 980.0。

参数设定	值
$\bar{I}nP.1$ (定标输入值1)	4.00
$dSP.1$ (定标显示值1)	00000
$\bar{I}nP.2$ (定标输入值2)	20.00
$dSP.2$ (定标显示值2)	09800
dP (小数点位置)	00000.0

※小数点位置是设置相对于定标后的数值的位置的方式，请考虑小数点以下的显示位数，设置定标显示值。

运行状态/初始设定状态

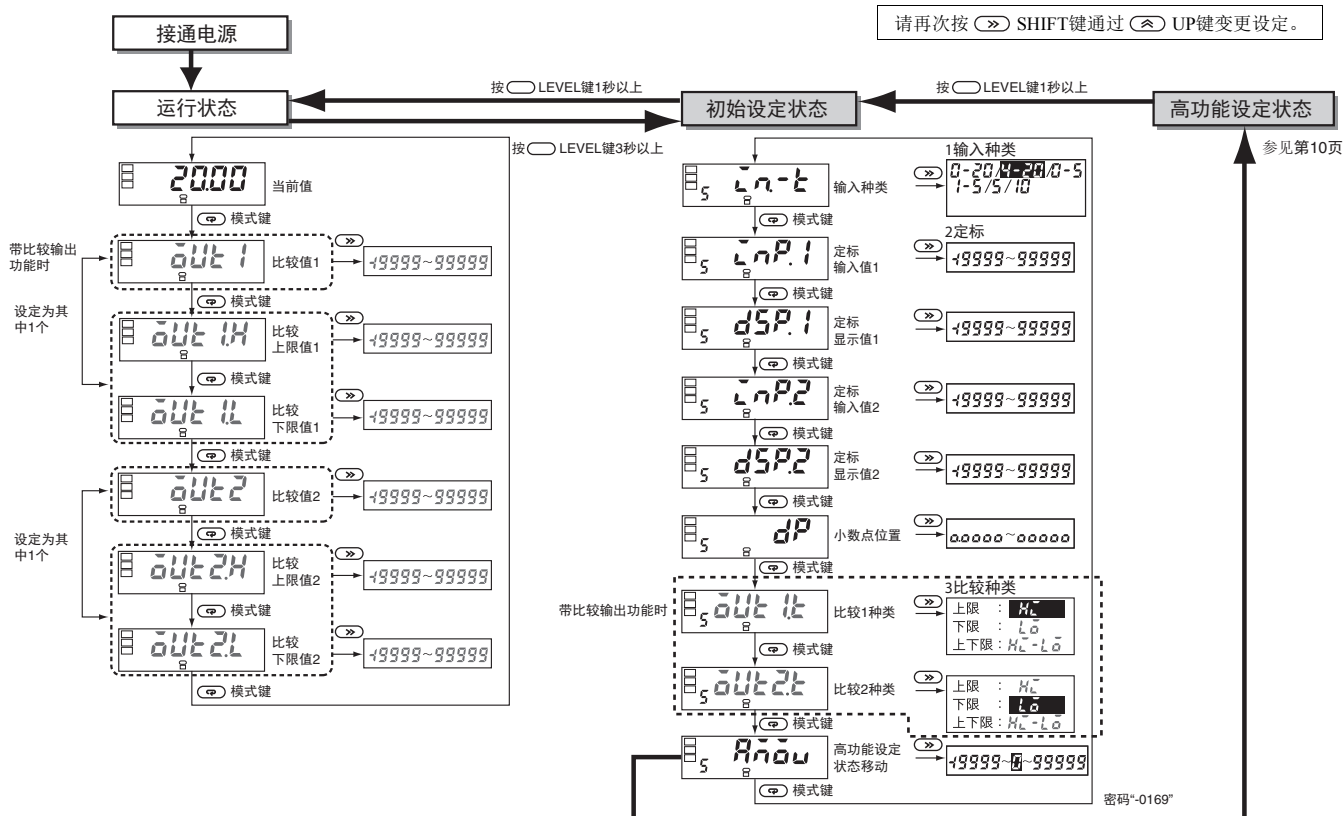

1关于输入类型的设定

参数	设定值	设定范围
In-t	0-20	直流电流输入 0.00~20.00mA DC的测量范围
	4-20	
	0-5	直流电压输入 0.000~5.000V DC的测量范围 1.000~5.000V DC的测量范围 -5.000~5.000V DC的测量范围 -10.00~10.00V DC的测量范围
	1-5	
	5	
	10	

注：初始值为“4-20：4~20mA 输入范围”。

2关于定标的设定

定标设置步骤是，根据相对于“输入值1”的“显示值1”和相对于“输入值2”的“显示值2”的设定，在2点之间的连接线上显示。（可任意调整累计转换、逆显示、+~-显示等。）

参数	设定值	设定值的含义
InP.1	19999~99999	与dSP.1相对应的输入值
dSP.1	19999~99999	与InP.1相对应的输入值
InP.2	19999~99999	与dSP.2相对应的输入值
dSP.2	19999~99999	与InP.2相对应的输入值

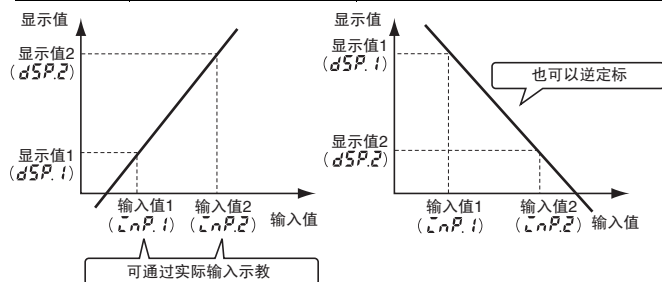

可以将当前值作为定标输入值予以读取、设定（示教），以代替通过 \wedge UP键、 \gg SHIFT键输入设定。
想要一面确认开动状态一面进行设定时，使用该功能会很方便。

参数	设定值	设定值的含义
dP	0.0000	小数点以下4位数显示
	00.0000	小数点以下3位数显示
	000.0000	小数点以下2位数显示
	0000.0000	小数点以下1位数显示
	00000.0000	无小数点

注：初始值因1输入类型的设定、选择的输入范围而变化。

小数点可任意显示。
显示小数点时，请考虑定标小数点的位数后设定“显示值”。

也可以设置输入值变大，显示值就变小的反方向的定标。

〈便利功能〉

定标示教

在K3MA-J的初始设定状态上，也可以通过示教功能，用实际输入设置参数“LpP.1”“LpP.2”。

参数显示后，可以通过以下操作设置实际输入。

（操作设定例）

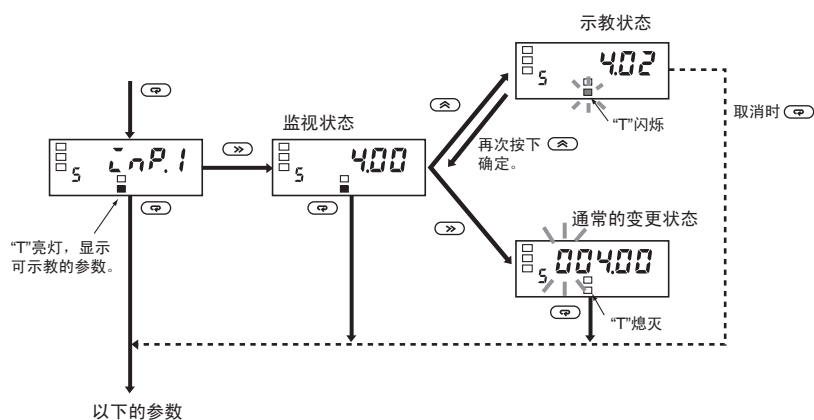

3关于比较类型〈带比较输出功能时〉

• 可任意设定比较值上的输出动作。

上限：测量值 \geq 比较设定值时输出ON

下限：测量值 \leq 比较设定值时输出ON

上下限：测量值 \geq 比较上限值、或测量值 \leq 比较下限值时输出ON

参数	设定值	设定值的含义
OUT1 或 OUT2	H _L	上限：上限报警动作
	L _o	下限：下限报警动作
	H _L -L _o	上下限：上下限报警动作

上限

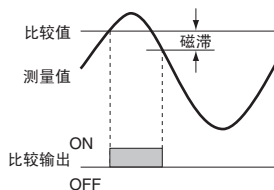

下限

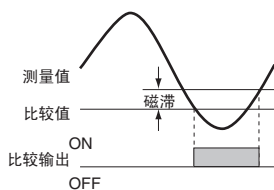

上下限

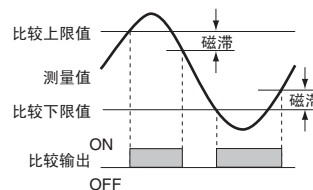

比较动作可各自选择OUT1、OUT2。

上限2段输出

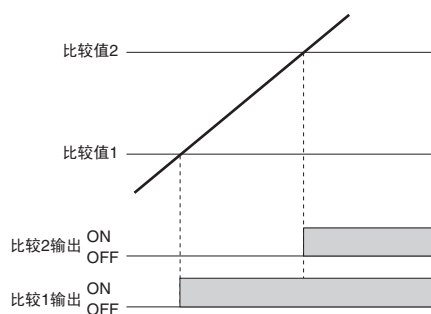

阈值输出

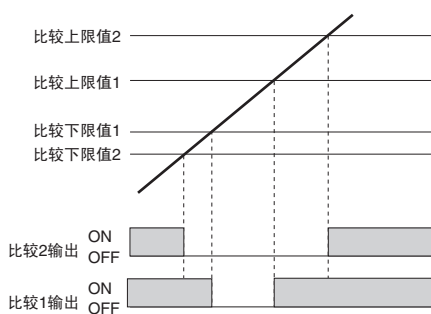

上限输出与上下限输出的组合

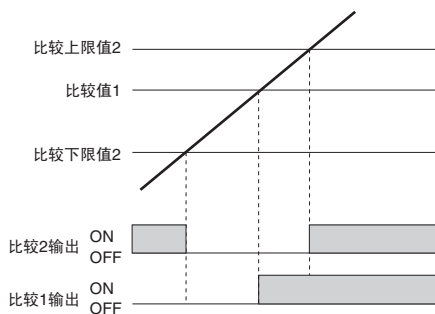

■ 高性能设定状态

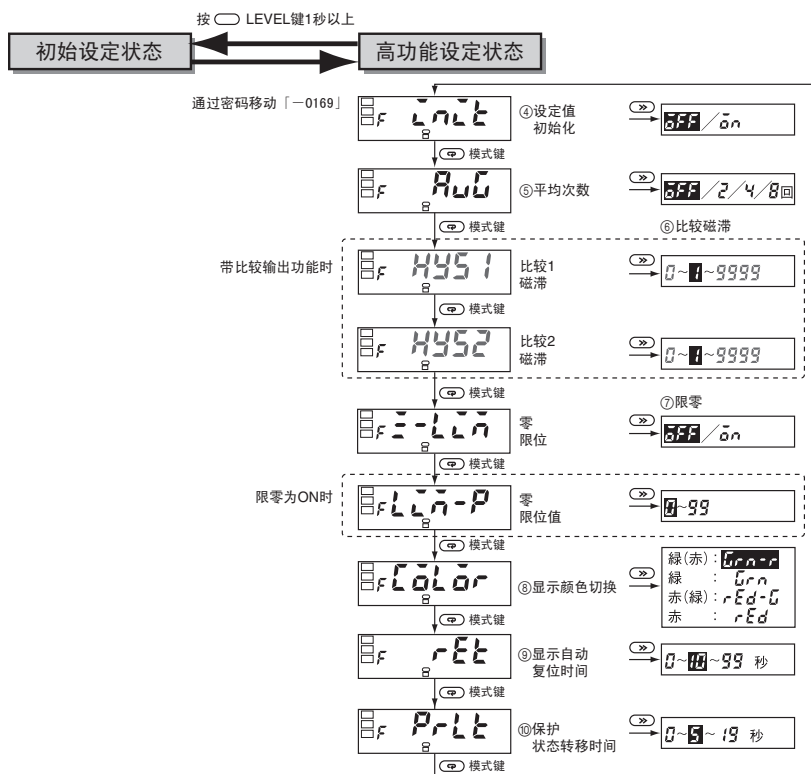

翻转文字为初始值。

4 设定值初始化

将所有设定值恢复到初始值。

参数	设定值	设定值的含义
LInIt	0FF	—
	0n	执行设定值初始化

想要从出厂状态开始重新设定等时使用。

5 平均次数的设定

可对测量值做4级（OFF/2次/4次/8次）平均处理。平均处理剧烈变动的输入信号，实现闪烁少的稳定显示。

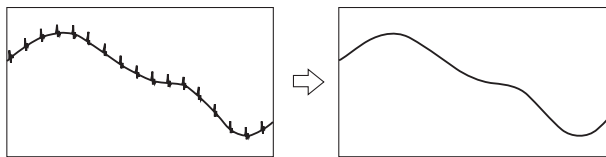

可在想要消除锐利的噪声等、忽视急剧变化时使用。

6 设置比较磁滞器〈仅限带比较输出功能型〉

测量值在比较值附近细微变动时，为防止输出振荡，可设定磁滞。

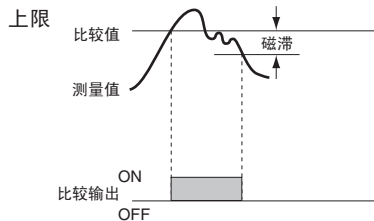

7 限零值

限零是指，低于设定值时常时显示为“0”的功能。在想要不显示负数值，设置为零时、在输入范围最小附近显示为零等情况下是有效的。

参数	设定值	设定值的含义
LIn	0FF	OFF : 没有限零功能
	0n	ON : 有限零功能
LIn-P	0~99	0~99 : 限零值

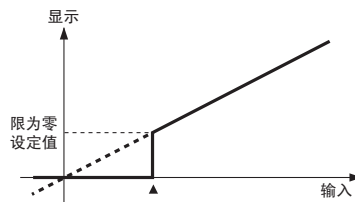

8 显示颜色切换

可以任意选择数值显示颜色为红色或绿色之一。有比较输出的型号时，可以与比较判定输出状态联动，将显示颜色变为“绿色→红色”或“红色→绿色”。

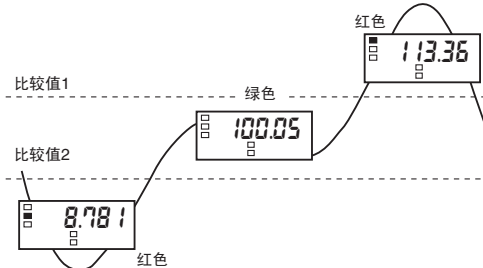

9 显示自动复位时间

在运行状态上，一定时间内不操作按键，就自动恢复至运行状态的当前值。显示自动复位时间是指，自动恢复至当前值显示之前的时间。

@移至保护状态时间

可设定移至保护状态所需要的时间。



■ 保护状态

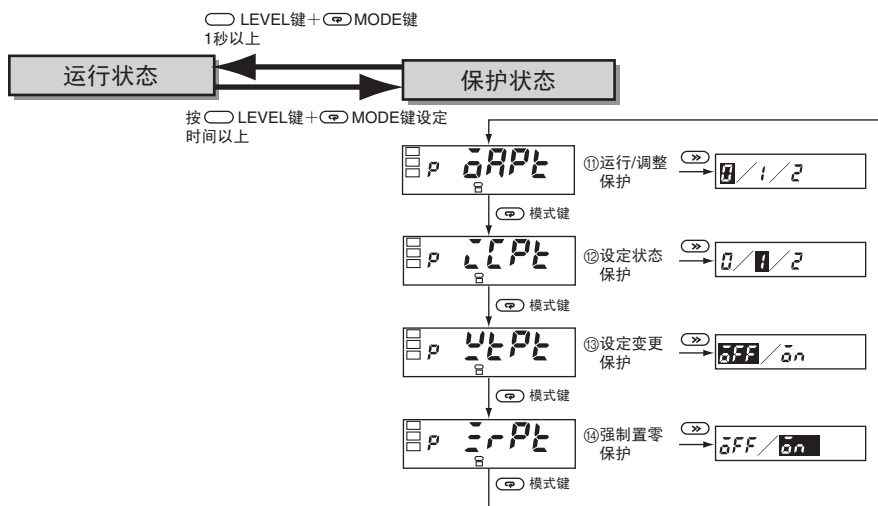

A 运行/调整保护

限制运行状态的按键操作。

参数	设定值	运行状态	
		显示当前值	比较值显示
ΔRPL	0	许可	许可
	1	许可	许可
	2	许可	禁止

- 初始值为“0”。
- 不具备比较输出功能的型号不能显示。

B 设定状态保护

限制初始设定状态、高级功能设定状态的转移。

参数	设定值	移至初始设定状态	移至高功能设定状态
LCP	0	许可	许可
	1	许可	禁止
	2	禁止	禁止

C 设定变更保护

限制按键操作的设定变更。

设置该保护，就不能移至该设定值的变更状态。

参数	设定值	可用按键操作变更设定值
YLP	OFF	许可
	ON	禁止

但可以变更下列参数。
保护状态的全部参数

D 强制置零保护

用按键操作强制置零/限制强制解除置零方法。

参数	设定值	用按键操作强制置零/强制解除置零
ZRP	OFF	许可
	ON	禁止

■ 关于异常时的显示（故障排除）

发生异常时在主显示部中显示出错内容。请通过出错显示确认出错内容，并根据该内容进行处理。

状态显示部	主显示部	异常内容	措施
熄灭	E111	内部存储异常。	需要修理。 请与本公司销售部联系。
S	E111	非易失性存储器异常。	显示出错状态时，请持续按状态键3秒钟。返回出厂状态。 不恢复时需要修理。 请与本公司销售部联系。
熄灭	S.Err 闪烁	K3MA-J在出厂状态时，选择了4~20mA范围，因此购入后初次接通电源、电流输入端子上什么都没有连接时，输入为0mA的状态。K3MA-J-A2时，继电器输出为OFF。 输入有异常。	初始设定状态时，请根据应用正确设定输入种类等。 请将电压/电流迅速返回到可测量范围内。不能返回正常时需要修理。 请与本公司销售部联系。
熄灭	99999 闪烁	定标后的测量值超过99999。	请迅速将输入返回到范围内。 定标值可能不正确。请在初始设定状态上再次确认定标值。
熄灭	-19999 闪烁	定标后的测量值低于-19999。	请迅速将输入返回到范围内。 定标值可能不正确。请在初始设定状态上再次确认定标值。



购买时的注意事项

承蒙对欧姆龙株式会社（以下简称“本公司”）产品的一贯厚爱和支持，藉此机会再次深表谢意。
在购买“本公司产品”之际，如果没有其他特别约定，无论客户从哪个经销商购买，都将适用本注意事项中记载的条件。
请在充分了解这些注意事项基础上订购。

1. 定义

本注意事项中的术语定义如下。

- (1) “本公司产品”：“本公司”的F系统机器、通用控制器、传感器、电子/结构部件
- (2) “产品目录等”：与“本公司产品”有关的欧姆龙综合产品目录、F系统设备综合产品目录、安全组件综合产品目录、电子/机构部件综合产品目录以及其他产品目录、规格书、使用说明书、操作指南等，包括以电子数据方式提供的资料。
- (3) “使用条件等”：在“产品目录等”资料中记载的“本公司产品”的使用条件、额定值、性能、动作环境、操作使用方法、使用时的注意事项、禁止事项以及其他事项
- (4) “客户用途”：是指“本公司产品”的客户使用本产品的方法，包括将“本公司产品”组装或运用到客户生产的部件、电子电路板、机器、设备或系统等产品中。
- (5) “适用性等”：在“客户用途”中“本公司产品”的(a)适用性、(b)动作、(c)不侵害第三方知识产权、(d)法规法令的遵守以及(e)满足各种规格标准

2. 关于记载事项的注意事项

对“产品目录等”中的记载内容，请理解如下要点。

- (1) 额定值及性能值是在单项试验中分别在各条件下获得的值，并非保证在各额定值及性能值的综合条件下获得的值。
- (2) 所提供的参考数据仅作参考，并非保证可在该范围内一直正常动作。
- (3) 应用示例仅作参考，“本公司”就“适用性等”不做保证。
- (4) 如果因改进或本公司原因等，本公司可能会停止“本公司产品”的生产或变更“本公司产品”的规格。

3. 使用时的注意事项

选用及使用本公司产品时请理解如下要点。

- (1) 除了额定值、性能指标外，使用时还必须遵守“使用条件等”。
- (2) 客户必须自己负责确认“适用性等”，然后判断是否选用“本公司产品”。“本公司”对“适用性等”不做任何保证。
- (3) 对于“本公司产品”在客户的整个系统中的设计用途，必须由客户自己负责对是否已进行了适当配电、安装等进行事先确认。
- (4) 使用“本公司产品”时，客户必须采取如下措施：(i) 相对额定值及性能指标，必须在留有余量的前提下使用“本公司产品”，并采用冗余设计等安全设计(i)所采用的安全设计必须确保即使“本公司产品”发生故障时也可将“客户用途”中的危险降到最小程度、(ii) 构建随时提示使用者危险的完整安全体系、(iv) 针对“本公司产品”及“客户用途”定期实施各项维护保养。
- (5) “本公司产品”是作为用于一般工业产品的通用产品而设计生产的。因此，不是为如下用途而设计生产的。如果客户将“本公司产品”用于这些用途，“本公司”关于“本公司产品”不做任何保证。
 - (a) 必须具备很高安全性的用途(例：核能控制设备、燃烧设备、航空/宇宙设备、铁路设备、升降设备、娱乐设备、医疗设备、安全装置、其他可能危及生命及人身安全的用途)
 - (b) 必须具备很高可靠性的用途(例：燃气、自来水、电力等供应系统、24小时连续运行系统、结算系统、以及其他处理权利、财产的用途等)
 - (c) 具有苛刻条件或严酷环境的用途(例：安装在室外的设备、会受到化学污染的设备、会受到电磁波影响的设备、会受到振动或冲击的设备等)
 - (d) “产品目录等”资料中未记载的条件或环境下的用途
- (6) 除了不适用于上述3.(5)(a)至(d)中记载的用途外，“本产品目录等资料中记载的产品”也不适用于汽车(含二轮车，以下同)。请勿配置到汽车上使用。关于汽车配置用产品，请咨询本公司销售人员。

4. 保修条件

“本公司产品”的保修条件如下。

- (1) 保修期限 自购买起1年。(但是，“产品目录等”资料中有明确说明时除外。)
- (2) 保修内容 对于发生故障的“本公司产品”，由“本公司”判断实施其中任一种保修方式。
 - (a) 在本公司的维修保养服务点对发生故障的“本公司产品”进行免费修理(但是对于电子、结构部件不提供修理服务。)
 - (b) 对发生故障的“本公司产品”免费提供同等数量的替代品
- (3) 非保修对象 当故障原因为如下任何一种情况时，不提供保修。
 - (a) 将“本公司产品”用于原本设计用途以外的用途
 - (b) 超过“使用条件等”范围的使用
 - (c) 违反本注意事项“3.使用时的注意事项”的使用
 - (d) 因非“本公司”进行的改装、修理导致故障时
 - (e) 因非“本公司”出品的软件导致故障时
 - (f) 按照从“本公司”出货时的科学、技术水平无法预见的原因
 - (g) 上述以外，“本公司”或“本公司产品”以外的原因(包括天灾等不可抗力)

5. 责任限度

本注意事项中记载的保修是关于“本公司产品”的全部保证。对于产生的与“本公司产品”有关的损害，“本公司”及“本公司产品”的经销商不负任何责任。本书的信息已仔细核对并认为是准确的，但是对于文字，印刷和核对错误或疏忽不承担任何责任。

6. 出口管理

将“本公司产品”或技术资料出口或向国外提供时，遵守中国及有关各国关于安全保障进出口管理方面的法律、法规的同时，理解防止扩散大规模杀伤性武器和防止过度储备常规武器之宗旨的基础上，为不被用于上述用途而请恰当地管理。若客户涉嫌违反上述法律、法规或将“本公司产品”用于上述用途时，有可能无法提供“本公司产品”或技术资料。