



CONVERTER CONTROL VOLTAGE 24 V UC FOR SEMI-COND. RELAY/CONT. 3RF2

综合技术数据：

产品品牌名称		SIRIUS
产品名称		转换器
产品功能		用于半导体继电器/半导体接触器3RF2
极数 / 用于主电流电路		0
防护等级 IP		IP20
环境温度		
• 运行期间	°C	-25 ... +60
• 在储存期间	°C	-55 ... +80
安装高度 / 对于高度高于NN / 最大的	m	1,000
抗震强度 / 按照IEC 60068-2-6		2g
耐冲击性 / 按照IEC 60068-2-27		15g / 11 ms
参考标示		
• 符合 DIN 40719 (根据 IEC 204-2 增补) / 符合 IEC 750		U
• 符合 DIN EN 61346-2		T

主电路

常开触点数目 / 用于主触点		0
常闭触点数目 / 用于主触点		0
降级温度	°C	40
工作频率		

• 测定值	Hz	50 ... 60
相对的对称容许偏差 / 工作频率的	%	10

控制电路：

电压类型		AC/DC
控制馈电电压		
• 在DC时 / 测定值	V	24 ... 24
• 在50 Hz时 / 在AC时 / 测定值	V	24 ... 24
• 在60 Hz时 / 在AC时 / 测定值	V	24 ... 24
• 在50 Hz时 / 在AC时 / 对于信号<0>识别的终值	V	10
• 在60 Hz时 / 在AC时 / 对于信号<0>识别的终值	V	10
• 在DC时 / 对于信号<0>识别的终值	V	10
供电电压频率 / 对于辅助和控制电路		
• 测定值	Hz	50 ... 60
网电频率的对称允许误差	Hz	5
相对对称公差 / 供电电压频率的	%	10
控制电流 / 在AC时 / 测定值	mA	25
控制电流 / 在DC时 / 测定值	mA	25
工作电压		
• 在模拟输入端	V	-2 ... +10
源电阻 / 在模拟量输入处	Ω	100,000

辅助电路

常闭触点数目 / 用于辅助触点		0
常开触点数目 / 用于辅助触点		0
转换器数目 / 对于辅助触点		0

装入/固定/外廓尺寸





紧固类型		可插装
紧固类型 / 并排装配		是
宽度	mm	22.5
高度	mm	83.5
深度	mm	38

连接：

电气连接结构形式		
• 用于辅助和控制电流电路		螺栓连接
螺纹结构形式 / 连接螺栓的 / 辅助和控制触点的		M3
可连接的导线截面类型		
• 用于辅助和控制触点		
• 单芯线的		1x (0.5 ... 2.5 mm ²), 2x (0.5 ... 1.0 mm ²)

<ul style="list-style-type: none"> • 细芯线的 <ul style="list-style-type: none"> • 带有电缆末端加工 • 无电缆末端加工 • AWG导线时 / 用于辅助和控制触点 		1x (0.5 ... 2.5 mm ²), 2x (0.5 ... 1.0 mm ²)
可连接的导线截面 / 对于辅助触点和控制触点		1x (0.5 ... 2.5 mm ²), 2x (0.5 ... 1.0 mm ²)
<ul style="list-style-type: none"> • 单芯线的 	mm ²	0.5 ... 2.5
<ul style="list-style-type: none"> • 细芯线的 <ul style="list-style-type: none"> • 带有电缆末端加工 • 无电缆末端加工 	mm ² mm ²	0.5 ... 2.5 0.5 ... 2.5
AWG号码 / 作为已编码可连接的导线截面		
<ul style="list-style-type: none"> • 用于辅助触点和控制触点 		12 ... 20
绝缘层剥除长度 / 导线的 / 对于辅助和控制触点	mm	7
拧紧转矩 / 用于辅助和控制触点		
<ul style="list-style-type: none"> • 在螺栓连接时 	N·m	0.5 ... 0.6
拧紧转矩 (lbf·in) / 对于辅助和控制触点		
<ul style="list-style-type: none"> • 在螺栓连接时 	lbf·in	4.5 ... 5.3

正树/批准：

General Product Approval	EMC	Declaration of Conformity	Test Certificates
 CSA	 EAC	 UL	 C-TICK
 EG-Konf.			Type Test Certificates/Test Report

other

[Environmental Confirmations](#)

更多相关信息:

Information- and Downloadcenter (产品目录, 产品介绍册, ...)

<http://www.siemens.com/industrial-controls/catalogs>

Industry Mall (网上订购系统)

<https://mall.industry.siemens.com/>

CAX-Online-Generator

<http://www.siemens.com/cax>

Service&Support (用户手册, 操作说明书, 认证证书, 特性曲线, 常见问题,...)

<http://support.automation.siemens.com/CN/view/zh/3RF2900-0EA18/all>

图片数据库 (产品照片, 2D比例图, 3D模型, 设备电路图, ...)

http://www.automation.siemens.com/bilddb/cax_en.aspx?mlfb=3RF2900-0EA18

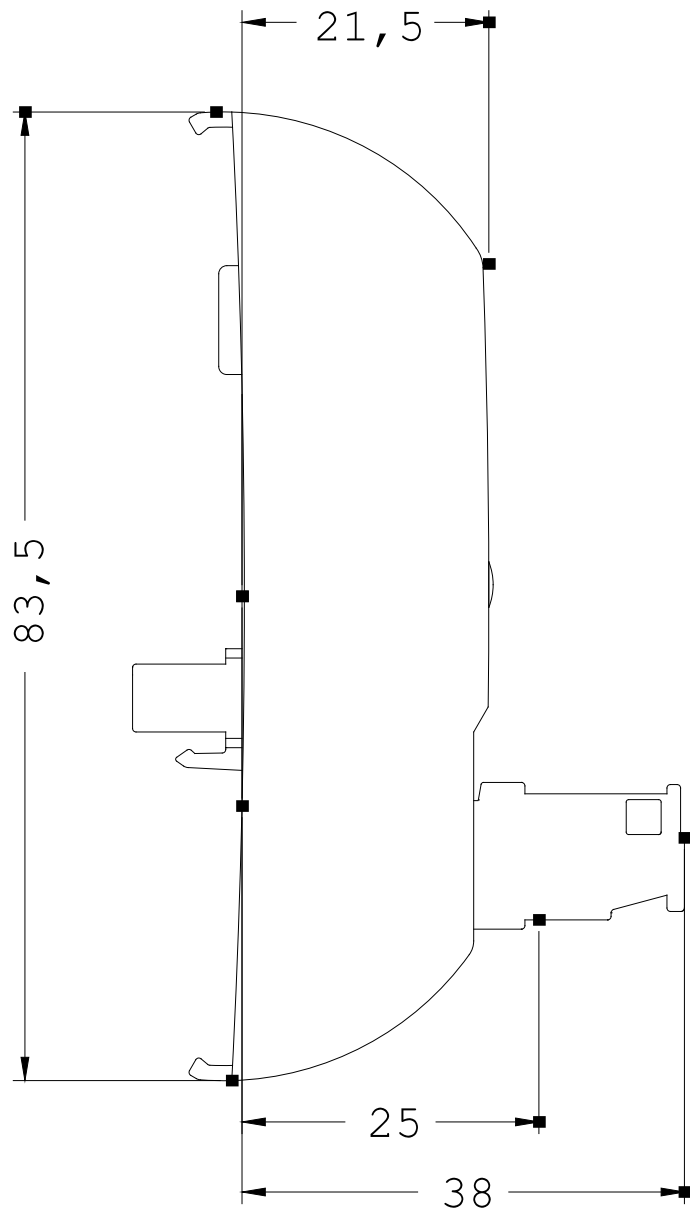
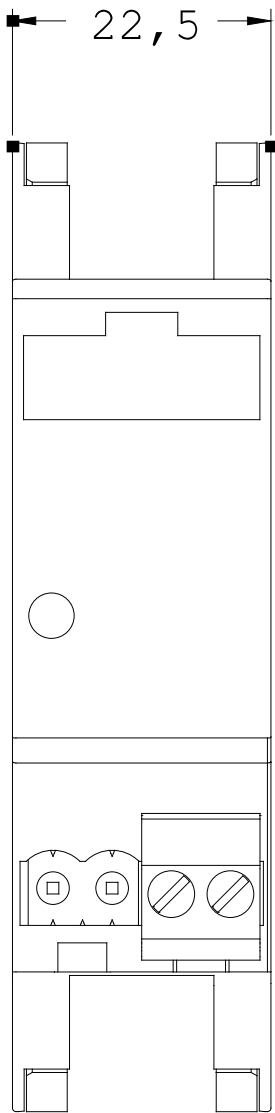

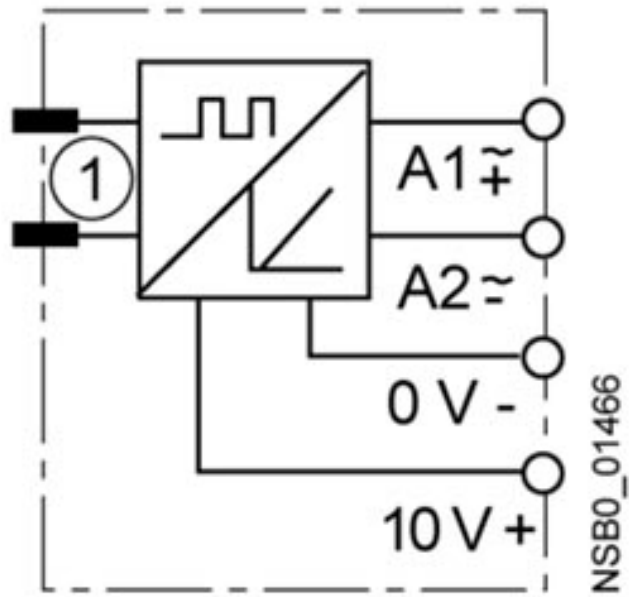

① Internal connection

最后一次变更：

2014-8-4