

OMNIMATE 信号 - BL/SL 3.50 系列 BL 3.50/14/90 SN OR BX

Weidmüller Interface GmbH & Co. KG
Klingenbergstraße 16
D-32758 Detmold
Germany
Fon: +49 5231 14-0
Fax: +49 5231 14-292083
www.weidmuller.com

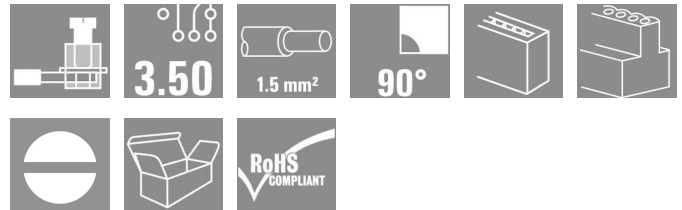

压线框螺钉联接插头，用于间距为 3.50 毫米的导线联接。
提供标记和编码空间。

- 0.20 - 1.5 mm² (IEC) / 28 - 14 AWG (UL)
- 250 V (IEC) / 300 V (UL)
- 17 A (IEC) / 10 A (UL)

订货数据

类型	BL 3.50/14/90 SN OR BX
订货号	1638670000
版本	PCB 接插件, 插头, 3.50 mm, 回路数: 14, 90°, 压线框联接, 最大压接面积: 1.5 mm ² , 盒装
GTIN (EAN)	4008190276218
最小包装数	50 个
产品数据	IEC: 320 V / 12 A / 0.2 - 1.5 mm ² UL: 300 V / 8 A / AWG 28 - AWG 14
包装	盒装

OMNIMATE 信号 - BL/SL 3.50 系列 BL 3.50/14/90 SN OR BX

Weidmüller Interface GmbH & Co. KG
Klingenbergstraße 16
D-32758 Detmold
Germany
Fon: +49 5231 14-0
Fax: +49 5231 14-292083
www.weidmueller.com

技术数据

尺寸及重量

净重 13.84 g

系统参数

产品系列	OMNIMATE 信号 - BL/SL 3.50 系列	导线连接方式	压线框联接
导线出线方向	90°	间距 mm (P)	3.5 mm
间距 inch (P)	0.138 inch	回路数	14
直杆螺丝刀口尺寸	0.4 x 2.5	相关标准	DIN 5264
最小拧紧力矩	0.2 Nm	最大拧紧力矩	0.25 Nm
压接螺钉	M 2	剥线长度	6 mm
L1 (mm)	45.5 mm	L1 (inch)	1.791 inch
防触电保护 (按照DIN VDE 0470)	IP 20	防触电保护 (按照DIN VDE57106)	手指安全保护

可联接导线

最小压接面积	0.08 mm ²	最大压接面积	1.5 mm ²
导线最小压接面积 AWG	AWG 14	导线最大压接面积 AWG	AWG 28
单股导线的, 最小值 H05(07) V-U	0.2 mm ²	单股导线的, 最大值 H05(07) V-U	1.5 mm ²
软导线, 最小压接面积 H05(07) V-K	0.2 mm ²	软导线, 最大压接面积 H05(07) V-K	1.5 mm ²
最小压接面积 带管状端头, 符合DIN46 2281	0.2 mm ²	最大压接面积 带管状端头, 符合DIN46 2281	1.5 mm ²
最小压接面积 带预绝缘管状端头(DIN 46 228/4)	0.2 mm ²	最大压接面积 带预绝缘管状端头(DIN 46 228/4)	1.5 mm ²
塞规 a x b 或 ∅ (EN 60999)	2.4 mm x 1.5 mm		

材料

绝缘材料	PBT	颜色	橙色
比色表 (相似)	RAL 2000	阻燃等级符合 UL 94	V-0
CTI	≥ 200	触点材料	Cu-Leg
插针镀层	镀锡	最低操作温度	-50 °C
最高操作温度	100 °C	最小安装温度	-30 °C
最大安装温度范围	100 °C		

额定数据 (DIN IEC)

额定电流 最小回路数 (环境温度=20°C)	12 A	额定电流 最大回路数 (环境温度=20°C)	10 A
额定电流 最小回路数 (环境温度=40°C)	10 A	额定电流 最大回路数 (环境温度=40°C)	8 A
额定电压值 (过电压等级II/污染等级2)	320 V	额定电压值 (过电压等级III/污染等级2)	160 V
额定电压值 (过电压等级III/污染等级3)	160 V	额定冲击电压 (过电压等级 II/污染等级2)	2.5 kV
额定冲击电压 (过电压等级III/污染等级2)	2.5 kV	额定冲击电压 (过电压等级III/污染等级3)	2.5 kV
瞬时耐电流	3 x 1s, 100 A		

额定数据 (CSA)

机构		额定电压 (使用组 B)	300 V
额定电流 (使用组 B)	10 A	额定电压 (使用组 D)	300 V
额定电流 (使用组 D)	10 A	导线最小压接面积, AWG,	AWG 28
导线最大压接面积, AWG	AWG 14		

OMNIMATE 信号 - BL/SL 3.50 系列
BL 3.50/14/90 SN OR BX

Weidmüller Interface GmbH & Co. KG
 Klingenbergstraße 16
 D-32758 Detmold
 Germany
 Fon: +49 5231 14-0
 Fax: +49 5231 14-292083
 www.weidmueller.com

技术数据

额定数据 (UL 1059)

机构		额定电压 (使用组 B)	300 V
额定电流 (使用组 B)	8 A	额定电压 (使用组 D)	300 V
额定电流 (使用组 D)	8 A	导线最小压接面积, AWG	AWG 28
导线最大压接面积, AWG	AWG 14		

分类

ETIM 3.0	EC001284	UNSPSC	30-10-18-21
eClass 5.1	27-26-07-04	eClass 6.2	27-26-07-04
eClass 7.1	27-44-04-02		

说明

- 提示
- Additional colours on request
 - Gold-plated contact surfaces on request
 - Rated current related to rated cross-section & min. No. of poles.
 - Max. outer diameter of the conductor: 2.9 mm
 - Wire end ferrule without plastic collar to DIN 46228/1
 - Wire end ferrule with plastic collar to DIN 46228/4
 - P on drawing = pitch
 - Rated data refer only to the component itself. Clearance and creepage distances to other components are to be designed in accordance with the relevant application standards.

认证

认证	
ROHS	一致

OMNIMATE 信号 - BL/SL 3.50 系列
BL 3.50/14/90 SN OR BX

Weidmüller Interface GmbH & Co. KG
 Klingenbergstraße 16
 D-32758 Detmold
 Germany
 Fon: +49 5231 14-0
 Fax: +49 5231 14-292083
 www.weidmueller.com

图纸

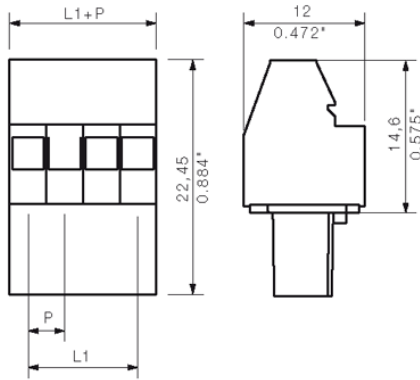

OMNIMATE 信号 - BL/SL 3.50 系列 BL 3.50/14/90 SN OR BX

Weidmüller Interface GmbH & Co. KG
 Klingenbergstraße 16
 D-32758 Detmold
 Germany
 Fon: +49 5231 14-0
 Fax: +49 5231 14-292083
 www.weidmueller.com

配套的接插件 (受限插拔)

SL-SMT 3.5/90F Box



耐高温插座, 间距3.50mm。

- 拔插方向与印刷电路板平行(90°)、呈直线180°或成角度(135°)
- 外壳样式: 闭口型(G)、螺母法兰型(F)、焊接法兰型(LF)或卡夹式焊接法兰型(RF)
- 尤其适合表面贴装 (SMT)。
- 焊针长3.2mm, 所有焊接方法适用。
- 焊针长1.5mm, 最适于回流焊法。
- 用纸板盒(BX)或卷带(RL)包装
- 可对插座进行编码

订货数据

类型	订货号	版本	GTIN (EAN)	最小包装数	产品数据	包装
SL-SMT 3.50/14/90F 3.2SN BK BX	1842200000	PCB 接插件, 插座, 法兰, 回流焊, 3.50 mm, 回路数: 14, 90°, 焊针长度 (l): 3.2 mm, 镀锡, 黑色, 盒装	4032248353552	50 个	IEC: 320 V / 15 A UL: 300 V / 10 A	盒装

SL-SMT 3.5/90LF Box



耐高温插座, 间距3.50mm。

- 拔插方向与印刷电路板平行(90°)、呈直线180°或成角度(135°)
- 外壳样式: 闭口型(G)、螺母法兰型(F)、焊接法兰型(LF)或卡夹式焊接法兰型(RF)
- 尤其适合表面贴装 (SMT)。
- 焊针长3.2mm, 所有焊接方法适用。
- 焊针长1.5mm, 最适于回流焊法。
- 用纸板盒(BX)或卷带(RL)包装
- 可对插座进行编码

订货数据

类型	订货号	版本	GTIN (EAN)	最小包装数	产品数据	包装
SL-SMT 3.50/14/90LF 1.5SN BK BX	1805060000	PCB 接插件, 插座, 焊接法兰, 回流焊, 3.50 mm, 回路数: 14, 90°, 焊针长度 (l): 1.5 mm, 镀锡, 黑色, 盒装	4032248268962	50 个	IEC: 320 V / 15 A UL: 300 V / 10 A	盒装
SL-SMT 3.50/14/90LF 3.2SN BK BX	1841970000	PCB 接插件, 插座, 焊接法兰, 回流焊, 3.50 mm, 回路数: 14, 90°, 焊针长度 (l): 3.2 mm, 镀锡, 黑色, 盒装	4032248353323	50 个	IEC: 320 V / 15 A UL: 300 V / 10 A	盒装

OMNIMATE 信号 - BL/SL 3.50 系列 BL 3.50/14/90 SN OR BX

Weidmüller Interface GmbH & Co. KG
Klingenbergstraße 16
D-32758 Detmold
Germany
Fon: +49 5231 14-0
Fax: +49 5231 14-292083
www.weidmueller.com

配套的接插件 (受限插拔)

SLD 3.50/90F

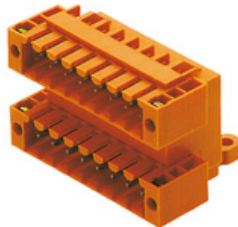

用于波峰焊工艺的双层插座，间距为 3.50 毫米。提供开口型、闭口型和法兰型。提供标记和编码空间。纸箱包装。

- 250 V (IEC) / 300 V (UL)
- 10.5 A (IEC) / 8 A (UL)

订货数据

类型	订货号	版本	GTIN (EAN)	最小包装数	产品数据	包装
SLD 3.50/28/90F 3.2SN OR BX	1633930000	PCB 接插件, 插座, 法兰, 焊接, 3.50 mm, 回路数: 28, 90°, 焊针长度 (l): 3.2 mm, 镀锡, 橙色, 盒装	4008190258382	10 个	IEC: 200 V / 10.5 A UL: 300 V / 8 A	盒装

SLD 3.50V/90F



双层插座，间距为 3.50 毫米，适用于波峰焊工艺。提供闭口和法兰型。提供标记和编码空间。

- 250 V (IEC) / 300 V (UL)
- 10.5 A (IEC) / 8 A (UL)

订货数据

类型	订货号	版本	GTIN (EAN)	最小包装数	产品数据	包装
SLD 3.50 V/28/90F 3.2 SN OR BX	1642430000	PCB 接插件, 插座, 法兰, 焊接, 3.50 mm, 回路数: 28, 90°, 焊针长度 (l): 3.2 mm, 镀锡, 橙色, 盒装	4008190280956	10 个	IEC: 200 V / 10.5 A UL: 300 V / 8 A	盒装

OMNIMATE 信号 - BL/SL 3.50 系列 BL 3.50/14/90 SN OR BX

Weidmüller Interface GmbH & Co. KG
Klingenbergstraße 16
D-32758 Detmold
Germany
Fon: +49 5231 14-0
Fax: +49 5231 14-292083
www.weidmueller.com

配套的接插件 (受限插拔)

SL-SMT 3.5/180LF Box



耐高温插座, 间距3.50mm。

- 拔插方向与印刷电路板平行(90°)、呈直线180°或成角度(135°)
- 外壳样式: 闭口型(G)、螺母法兰型(F)、焊接法兰型(LF)或卡夹式焊接法兰型(RF)
- 尤其适合表面贴装 (SMT)。
- 焊针长3.2mm, 所有焊接方法适用。
- 焊针长1.5mm, 最适于回流焊法。
- 用纸板盒(BX)或卷带(RL)包装
- 可对插座进行编码

订货数据

类型	订货号	版本	GTIN (EAN)	最小包装数	产品数据	包装
SL-SMT 3.50/14/180LF 3.2SN BK BX	1842660000	PCB 接插件, 插座, 焊接法兰, 回流焊, 3.50 mm, 回路数: 14, 180°, 焊针长度 (l): 3.2 mm, 镀锡, 黑色, 盒装	4032248354023	50 个	IEC: 320 V / 15 A UL: 300 V / 10 A	盒装
SL-SMT 3.50/14/180LF 1.5SN BK BX	1804820000	PCB 接插件, 插座, 焊接法兰, 回流焊, 3.50 mm, 回路数: 14, 180°, 焊针长度 (l): 1.5 mm, 镀锡, 黑色, 盒装	4032248268597	50 个	IEC: 320 V / 15 A UL: 300 V / 10 A	盒装

SL 3.50/180F

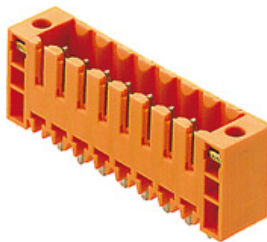

插座 间距3.50mm, 适于波峰焊

- 拔插方向与印刷电路板成角度(135°)
- 外壳样式: 螺钉法兰型(F)
- 采用纸板盒 (BX) 包装
- 可对插座进行编码

250 V (IEC) / 300 V (UL)
17 A (IEC) / 10 A (UL)

订货数据

类型	订货号	版本	GTIN (EAN)	最小包装数	产品数据	包装
SL 3.50/14/180F 3.2SN OR BX	1607620000	PCB 接插件, 插座, 法兰, 焊接, 3.50 mm, 回路数: 14, 180°, 焊针长度 (l): 3.2 mm, 镀锡, 橙色, 盒装	4008190055196	50 个	IEC: 320 V / 17 A UL: 300 V / 10 A	盒装

OMNIMATE 信号 - BL/SL 3.50 系列 BL 3.50/14/90 SN OR BX

Weidmüller Interface GmbH & Co. KG
 Klingenbergstraße 16
 D-32758 Detmold
 Germany
 Fon: +49 5231 14-0
 Fax: +49 5231 14-292083
 www.weidmueller.com

配套的接插件 (受限插拔)

SL 3.50/135F

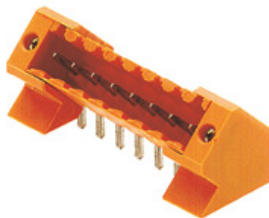

插座 间距3.50mm, 适于波峰焊

- 拔插方向与印刷电路板成角度(135°)
- 外壳样式: 螺钉法兰型(F)
- 采用纸板盒 (BX) 包装
- 可对插座进行编码

250 V (IEC) / 300 V (UL)
 17 A (IEC) / 10 A (UL)

订货数据

类型	订货号	版本	GTIN (EAN)	最小包装数	产品数据	包装
SL 3.50/14/135F 3.2SN OR BX	1643450000	PCB 接插件, 插座, 法兰, 焊 连接, 3.50 mm, 回路数: 14, 135°, 焊针长度 (l): 3.2 mm, 镀锡, 橙色, 盒装	4008190282219	50 个	IEC: 320 V / 15 A UL: 300 V / 10 A	盒 装

SLD 3.50V/180F

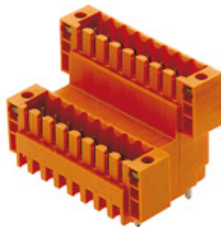

双层插座, 间距为 3.50 毫米, 适用于波峰焊工艺。提供闭合和法兰型。提供标记和编码空间。

- 250 V (IEC) / 300 V (UL)
- 10.5 A (IEC) / 8 A (UL)

订货数据

类型	订货号	版本	GTIN (EAN)	最小包装数	产品数据	包装
SLD 3.50 V/28/180F 3.2 SN OR BX	1641300000	PCB 接插件, 插座, 法兰, 焊 连接, 3.50 mm, 回路数: 28, 180°, 焊针长度 (l): 3.2 mm, 镀锡, 橙色, 盒装	4008190279707	10 个	IEC: 200 V / 10.5 A UL: 300 V / 8 A	盒 装

OMNIMATE 信号 - BL/SL 3.50 系列 BL 3.50/14/90 SN OR BX

Weidmüller Interface GmbH & Co. KG
Klingenbergstraße 16
D-32758 Detmold
Germany
Fon: +49 5231 14-0
Fax: +49 5231 14-292083
www.weidmueller.com

配套的接插件 (受限插拔)

SL 3.50/90F

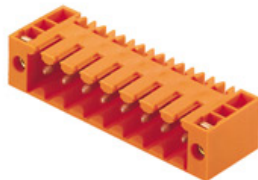

插座 间距3.50mm, 适于波峰焊

- 拔插方向与印刷电路板成角度(135°)
- 外壳样式: 螺钉法兰型(F)
- 采用纸板盒 (BX) 包装
- 可对插座进行编码

250 V (IEC) / 300 V (UL)
17 A (IEC) / 10 A (UL)

订货数据

类型	订货号	版本	GTIN (EAN)	最小包装数	产品数据	包装
SL 3.50/14/90F 3.2SN OR BX	1607160000	PCB 接插件, 插座, 法兰, 焊连接, 3.50 mm, 回路数: 14, 90°, 焊针长度 (l): 3.2 mm, 镀锡, 橙色, 盒装	4008190003340	50 个	IEC: 320 V / 17 A UL: 300 V / 10 A	盒装

SL-SMT 3.5/180F Box



耐高温插座, 间距3.50mm。

- 拔插方向与印刷电路板平行(90°)、呈直线180°或成角度(135°)
- 外壳样式: 闭口型(G)、螺母法兰型(F)、焊接法兰型(LF)或卡夹式焊接法兰型(RF)
- 尤其适合表面贴装 (SMT)。
- 焊针长3.2mm, 所有焊接方法适用。
- 焊针长1.5mm, 最适于回流焊法。
- 用纸板盒(BX)或卷带(RL)包装
- 可对插座进行编码

订货数据

类型	订货号	版本	GTIN (EAN)	最小包装数	产品数据	包装
SL-SMT 3.50/14/180F 3.2SN BK BX	1842890000	PCB 接插件, 插座, 法兰, 回流焊, 3.50 mm, 回路数: 14, 180°, 焊针长度 (l): 3.2 mm, 镀锡, 黑色, 盒装	4032248354351	50 个	IEC: 320 V / 15 A UL: 300 V / 10 A	盒装
SL-SMT 3.50/14/180F 1.5SN BK BX	1761082001	PCB 接插件, 插座, 法兰, 回流焊, 3.50 mm, 回路数: 14, 180°, 焊针长度 (l): 1.5 mm, 镀锡, 黑色, 盒装	4032248131655	50 个	IEC: 320 V / 15 A UL: 300 V / 10 A	盒装

OMNIMATE 信号 - BL/SL 3.50 系列 BL 3.50/14/90 SN OR BX

Weidmüller Interface GmbH & Co. KG
 Klingenbergstraße 16
 D-32758 Detmold
 Germany
 Fon: +49 5231 14-0
 Fax: +49 5231 14-292083
 www.weidmueller.com

配套的接插件 (受限插拔)

SL-SMT 3.5/180G Box



耐高温插座, 间距3.50mm。

- 拔插方向与印刷电路板平行(90°)、呈直线180°或成角度(135°)
- 外壳样式: 闭口型(G)、螺母法兰型(F)、焊接法兰型(LF)或卡夹式焊接法兰型(RF)
- 尤其适合表面贴装 (SMT)。
- 焊针长3.2mm, 所有焊接方法适用。
- 焊针长1.5mm, 最适于回流焊法。
- 用纸板盒(BX)或卷带(RL)包装
- 可对插座进行编码

订货数据

类型	订货号	版本	GTIN (EAN)	最小包装数	产品数据	包装
SL-SMT 3.50/14/180G 1.5SN BK BX	1753102001	PCB 接插件, 插座, 侧面封闭, 回流焊, 3.50 mm, 回路数: 14, 180°, 焊针长度 (l): 1.5 mm, 镀锡, 黑色, 盒装	4032248131006	50 个	IEC: 320 V / 15 A UL: 300 V / 10 A	盒装
SL-SMT 3.50/14/180G 3.2SN BK BX	1842430000	PCB 接插件, 插座, 侧面封闭, 回流焊, 3.50 mm, 回路数: 14, 180°, 焊针长度 (l): 3.2 mm, 镀锡, 黑色, 盒装	4032248353781	50 个	IEC: 320 V / 15 A UL: 300 V / 10 A	盒装

OMNIMATE 信号 - BL/SL 3.50 系列 BL 3.50/14/90 SN OR BX

Weidmüller Interface GmbH & Co. KG
 Klingenbergstraße 16
 D-32758 Detmold
 Germany
 Fon: +49 5231 14-0
 Fax: +49 5231 14-292083
 www.weidmueller.com

配套的接插件 (完全可插拔)

SL 3.50/90G

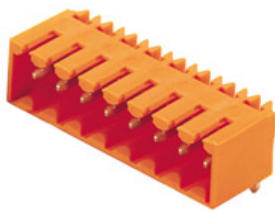

插座 间距3.50mm, 适于波峰焊

- 拔插方向与印刷电路板成角度(135°)
- 外壳样式: 螺钉法兰型(F)
- 采用纸板盒 (BX) 包装
- 可对插座进行编码

250 V (IEC) / 300 V (UL)
 17 A (IEC) / 10 A (UL)

订货数据

类型	订货号	版本	GTIN (EAN)	最小包装数	产品数据	包装
SL 3.50/14/90G 3.2SN OR BX	1605190000	PCB 接插件, 插座, 侧面封闭, 焊连接, 3.50 mm, 回路数: 14, 90°, 焊针长度 (l): 3.2 mm, 镀锡, 橙色, 盒装	4008190097318	50 个	IEC: 320 V / 17 A UL: 300 V / 10 A	盒装

SL 3.50/90

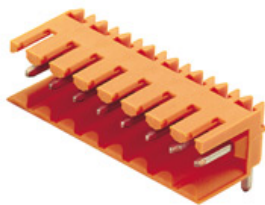

插座 间距3.50mm, 适于波峰焊

- 拔插方向与印刷电路板成角度(135°)
- 外壳样式: 螺钉法兰型(F)
- 采用纸板盒 (BX) 包装
- 可对插座进行编码

250 V (IEC) / 300 V (UL)
 17 A (IEC) / 10 A (UL)

订货数据

类型	订货号	版本	GTIN (EAN)	最小包装数	产品数据	包装
SL 3.50/14/90 3.2SN OR BX	1597330000	PCB 接插件, 插座, 开口型, 焊连接, 3.50 mm, 回路数: 14, 90°, 焊针长度 (l): 3.2 mm, 镀锡, 橙色, 盒装	4008190129903	50 个	IEC: 320 V / 17 A UL: 300 V / 10 A	盒装

OMNIMATE 信号 - BL/SL 3.50 系列 BL 3.50/14/90 SN OR BX

Weidmüller Interface GmbH & Co. KG
Klingenbergstraße 16
D-32758 Detmold
Germany
Fon: +49 5231 14-0
Fax: +49 5231 14-292083
www.weidmuller.com

配套的接插件 (完全可插拔)

SLD 3.50V/90G

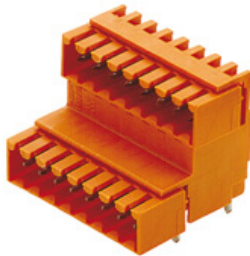

双层插座，间距为 3.50 毫米，适用于波峰焊工艺。提供闭合和法兰型。提供标记和编码空间。

- 250 V (IEC) / 300 V (UL)
- 10.5 A (IEC) / 8 A (UL)

订货数据

类型	订货号	版本	GTIN (EAN)	最小包装数	产品数据	包装
SLD 3.50V/28/90G 3.2SN OR BX	1642300000	PCB 接插件, 插座, 侧面封闭, 焊接, 3.50 mm, 回路数: 28, 90°, 焊针长度 (l): 3.2 mm, 镀锡, 橙色, 盒装	4008190280826	10 个	IEC: 200 V / 10.5 A UL: 300 V / 8 A	盒装

SL-THR 3.5/135F



耐高温插座, 间距3.50mm。

- 拔插方向与印刷电路板平行(90°)、呈直线180°或成角度(135°)
- 外壳样式: 闭口型(G)、螺母法兰型(F)、焊接法兰型(LF)或卡夹式焊接法兰型(RF)
- 尤其适合表面贴装 (SMT)。
- 焊针长3.2mm, 所有焊接方法适用。
- 焊针长1.5mm, 最适于回流焊法。
- 用纸板盒(BX)或卷带(RL)包装
- 可对插座进行编码

订货数据

类型	订货号	版本	GTIN (EAN)	最小包装数	产品数据	包装
SL-SMT 3.50/14/135F 3.2SN BK BX	1003640000	PCB 接插件, 插座, 法兰, 回流焊, 3.50 mm, 回路数: 14, 135°, 焊针长度 (l): 3.2 mm, 镀锡, 黑色, 盒装	4032248700264	50 个	IEC: 320 V / 15 A UL: 300 V / 10 A	盒装

OMNIMATE 信号 - BL/SL 3.50 系列 BL 3.50/14/90 SN OR BX

Weidmüller Interface GmbH & Co. KG
 Klingenbergstraße 16
 D-32758 Detmold
 Germany
 Fon: +49 5231 14-0
 Fax: +49 5231 14-292083
 www.weidmueller.com

配套的接插件 (完全可插拔)

SLD 3.50/90G

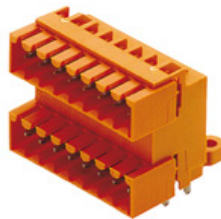

用于波峰焊工艺的双层插座，间距为 3.50 毫米。提供开口型、闭口型和法兰型。提供标记和编码空间。纸箱包装。

- 250 V (IEC) / 300 V (UL)
- 10.5 A (IEC) / 8 A (UL)

订货数据

类型	订货号	版本	GTIN (EAN)	最小包装数	产品数据	包装
SLD 3.50/28/90G 3.2SN OR BX	1633700000	PCB 接插件, 插座, 侧面封闭, 焊连接, 3.50 mm, 回路数: 28, 90°, 焊针长度 (l): 3.2 mm, 镀锡, 橙色, 盒装	4008190258153	10 个	IEC: 200 V / 10.5 A UL: 300 V / 8 A	盒装

SL 3.50/180

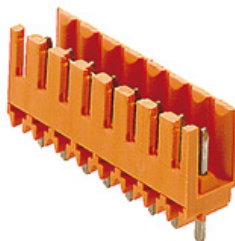

插座 间距3.50mm, 适于波峰焊

- 拔插方向与印刷电路板成角度(135°)
- 外壳样式: 螺钉法兰型(F)
- 采用纸板盒 (BX) 包装
- 可对插座进行编码

250 V (IEC) / 300 V (UL)
 17 A (IEC) / 10 A (UL)

订货数据

类型	订货号	版本	GTIN (EAN)	最小包装数	产品数据	包装
SL 3.50/14/180 3.2SN OR BX	1604890000	PCB 接插件, 插座, 开口型, 焊连接, 3.50 mm, 回路数: 14, 180°, 焊针长度 (l): 3.2 mm, 镀锡, 橙色, 盒装	4008190025595	50 个	IEC: 320 V / 17 A UL: 300 V / 10 A	盒装

OMNIMATE 信号 - BL/SL 3.50 系列
BL 3.50/14/90 SN OR BX

Weidmüller Interface GmbH & Co. KG
Klingenbergstraße 16
D-32758 Detmold
Germany
Fon: +49 5231 14-0
Fax: +49 5231 14-292083
www.weidmueller.com

配套的接插件 (完全可插拔)

SL-SMT 3.5/90G Box

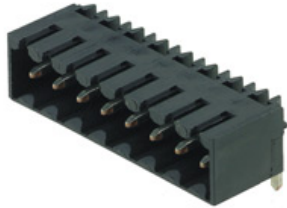

耐高温插座, 间距3.50mm。

- 拔插方向与印刷电路板平行(90°)、呈直线180°或成角度(135°)
- 外壳样式: 闭口型(G)、螺母法兰型(F)、焊接法兰型(LF)或卡夹式焊接法兰型(RF)
- 尤其适合表面贴装 (SMT)。
- 焊针长3.2mm, 所有焊接方法适用。
- 焊针长1.5mm, 最适于回流焊法。
- 用纸板盒(BX)或卷带(RL)包装
- 可对插座进行编码

订货数据

类型	订货号	版本	GTIN (EAN)	最小包装数	产品数据	包装
SL-SMT 3.50/14/90G 1.5SN BK BX	1761662001	PCB 接插件, 插座, 侧面封闭, 回流焊, 3.50 mm, 回路数: 14, 90°, 焊针长度 (l): 1.5 mm, 镀锡, 黑色, 盒装	4032248132256	50 个	IEC: 320 V / 15 A UL: 300 V / 10 A	盒装
SL-SMT 3.50/14/90G 3.2SN BK BX	1841750000	PCB 接插件, 插座, 侧面封闭, 回流焊, 3.50 mm, 回路数: 14, 90°, 焊针长度 (l): 3.2 mm, 镀锡, 黑色, 盒装	4032248353101	50 个	IEC: 320 V / 15 A UL: 300 V / 10 A	盒装

SL 3.50/180G



插座 间距3.50mm, 适于波峰焊

- 拔插方向与印刷电路板成角度(135°)
- 外壳样式: 螺钉法兰型(F)
- 采用纸板盒 (BX) 包装
- 可对插座进行编码

250 V (IEC) / 300 V (UL)
17 A (IEC) / 10 A (UL)

订货数据

类型	订货号	版本	GTIN (EAN)	最小包装数	产品数据	包装
SL 3.50/14/180G 3.2SN OR BX	1604590000	PCB 接插件, 插座, 侧面封闭, 焊接, 3.50 mm, 回路数: 14, 180°, 焊针长度 (l): 3.2 mm, 镀锡, 橙色, 盒装	4008190041465	50 个	IEC: 320 V / 17 A UL: 300 V / 10 A	盒装

OMNIMATE 信号 - BL/SL 3.50 系列 BL 3.50/14/90 SN OR BX

Weidmüller Interface GmbH & Co. KG
 Klingenbergstraße 16
 D-32758 Detmold
 Germany
 Fon: +49 5231 14-0
 Fax: +49 5231 14-292083
 www.weidmueller.com

配套的接插件 (完全可插拔)

SLD 3.50V/180G

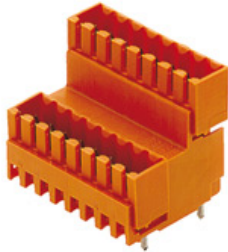

双层插座，间距为 3.50 毫米，适用于波峰焊工艺。提供闭合和法兰型。提供标记和编码空间。

- 250 V (IEC) / 300 V (UL)
- 10.5 A (IEC) / 8 A (UL)

订货数据

类型	订货号	版本	GTIN (EAN)	最小包装数	产品数据	包装
SLD	1641170000	PCB 接插件, 插座, 侧面封闭, 4008190279578		10 个	IEC: 200 V / 10.5 A UL: 300 V / 8 A	盒装
3.50V/28/180G		焊连接, 3.50 mm, 回路数:				
3.2SN OR BX		28, 180°, 焊针长度 (l): 3.2 mm, 镀锡, 橙色, 盒装				

