

Nouveau programme

Mosaic™

l'évolutivité pour plus de souplesse



SOLUTIONS POUR BUREAUX ET LIEUX DE TRAVAIL



♡ l'électricité plaisir

 **legrand**®



Prise 2P + T hygiène et santé (p. 13)

Signalétique lumineuse (p. 09)

Indicateur d'obstacle (p. 09)

Gestionnaire d'ambiances lumineuses (p. 07)

NOUVEAU PROGRAMME
Mosaic™

Un système complet
pour équiper
vos bureaux
et lieux de travail



Colonne (p. 22)

Boîte de sol (p.26)

Goulotte DLP (p. 20)

Bloc de bureau (p. 28)

Bloc nourrice (p. 24)

Bloc salle de réunion
avec point d'accès Wi-Fi (p. 30)

Colonette (p. 32)

Raccordement rapide (p. 34)

LE PROGRAMME MOSAIC™
EN QUELQUES MOTS

02 - 03

LES FONCTIONS QUI ÉQUIPENT LES ESPACES

04 - 15

... de travail individuel

04

... de travail partagé

06

... de circulation

08

... d'accueil

10

... médicalisés

12

... d'image

14

L'INSTALLATION DES FONCTIONS

16 - 33

... dans le mur

16

... sur le mur

20

... par le plafond

22

... par le sol

24

... de proximité

28

LE RACCORDEMENT RAPIDE

34 - 39

... des circuits de branchement

34

... pour le VDI

36

... des circuits d'éclairage

38

TABLEAUX DE CHOIX

40 - 48

Fonctions, plaques et supports

40

DLP Monobloc

44

Installation de proximité,

46

par le sol et le plafond

Raccordement rapide

48

ENVIRONNEMENT

49

Le Programme MOSAIC™

l'évolutivité pour plus de souplesse

Legrand, le créateur du format 45 x 45 réinvente l'original : le nouveau Programme Mosaic représente toutes les solutions courants forts et réseaux d'information pour équiper le bâtiment tertiaire. Il s'agit de solutions adaptées aux besoins spécifiques des espaces de travail qui composent les locaux professionnels. Pour vous c'est une réponse qui contribue à la performance du bâtiment, une compatibilité garantie entre tous les composants du système et une esthétique commune pour toute votre installation électrique. Le Programme Mosaic, ce sont aussi les services pour vous apporter des solutions sur mesure et une logistique adaptée à vos besoins.

DES PRODUITS RESPECTUEUX DE L'ENVIRONNEMENT

Les solutions du Programme Mosaic ont fait l'objet d'une analyse de cycle de vie afin de réduire leur impact environnemental depuis leur fabrication jusqu'à leur traitement en fin de vie. Les résultats de ces analyses sont présentés dans les PEP (Profil Environnemental Produit) téléchargeables sur www.legrand.fr



Ce symbole vous aidera à identifier les produits qui contribuent activement à une démarche d'optimisation énergétique du bâtiment.

Les fonctions Mosaic™

200 fonctions adaptées
au tertiaire encore
plus innovantes



2P + T hygiène et santé



Prise RJ 45 10 GIGA

Dans le mur

Parfaite synergie
avec les supports
et boîtes d'encastrement
du Programme Batibox

→ page 16



Sur le mur

Goulottes DLP
et fonctions Mosaic...
le duo gagnant

→ page 20



Par le plafond

Colonnes pour toujours
plus de souplesse et
de liberté d'implantation

→ page 22

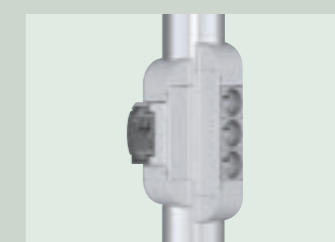

Par le sol

Boîtes de sol et blocs
nourrices, parfaitement
adaptées aux exigences
du tertiaire

→ page 24

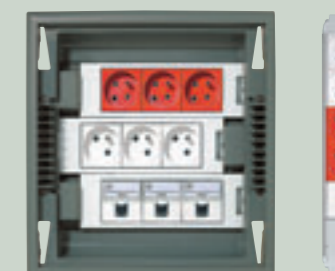

De proximité

Blocs de bureau,
colonnnette et bloc
salle de réunion :
design et ergonomie

→ page 28





04

LES FONCTIONS QUI ÉQUIPENT...

l'espace de travail individuel

- Bureau attitré, centre d'appel, plateau de bureaux...
- Accès à portée de main des courants forts, courants faibles et commandes
- Des fonctions performantes et ergonomiques intégrant la technologie

LES PRISES MULTIPLES PRÉCÂBLÉES

Rapidité de mise en œuvre en toute sécurité pour tous vos supports d'installation (boîte d'encastrement, bloc colonne, boîte de sol, bloc nourrice...)

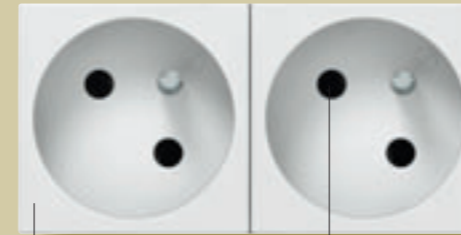

Finition
Alu et blanc

Pprises orientées
à 45°

Disponibles en 2, 3 et 4 puits,
en standard ou à détrompage



LES PRISES RJ 45



Repérage facilité
par fenêtre pivotante

Volet transparent
à ressort

10 GIGA, Cat. 6, Cat. 5e :

Tous les besoins informatiques
UTP, FTP, STP en 1 ou 2 modules.
Existe aussi en version traversée cuivre (voir p.37)

Connexion automatique, déconnexion
par simple action sur la poussette



Pour conducteur
souple et rigide

Repérage
couleurs
L, N et \perp

Bornes traversantes
orientées (voir ci-dessous)

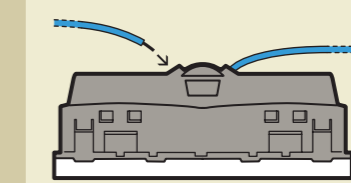

- Épanouissement des câbles
- Repiquage facilité
- Confort de mise en œuvre

LES PRISES INFORMATIQUES



Prise USB2 Prise IEEE 1394

Pour rapprocher le raccordement des équipements informatiques de l'utilisateur (appareil photo numérique, clé USB, PDA...)

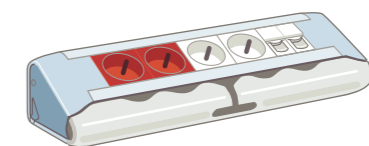

**DÉCOUVREZ
LE BLOC DE BUREAU**
→ page 28

Et toujours...

- prises détrompées
- commande de volets
- commande d'éclairage
- thermostat d'ambiance

→ voir les fonctions

page 40 à 43

Éco-solution, pour en savoir plus, page 49



06

legrand®

Le Programme MOSAIC

LES FONCTIONS QUI ÉQUIPENT...

l'espace de travail partagé

- Salles de réunions, de conférences, de formations...
- Maîtrise de la lumière, équipement vidéo et sonorisation, accès aux réseaux d'information
- Favoriser des solutions sans fil et des commandes à distance

LE GESTIONNAIRE D'AMBIANCES LUMINEUSES

Définition d'ambiances d'éclairage simple et intuitive sans programmation, pour une parfaite adaptation de la lumière à l'activité de la salle

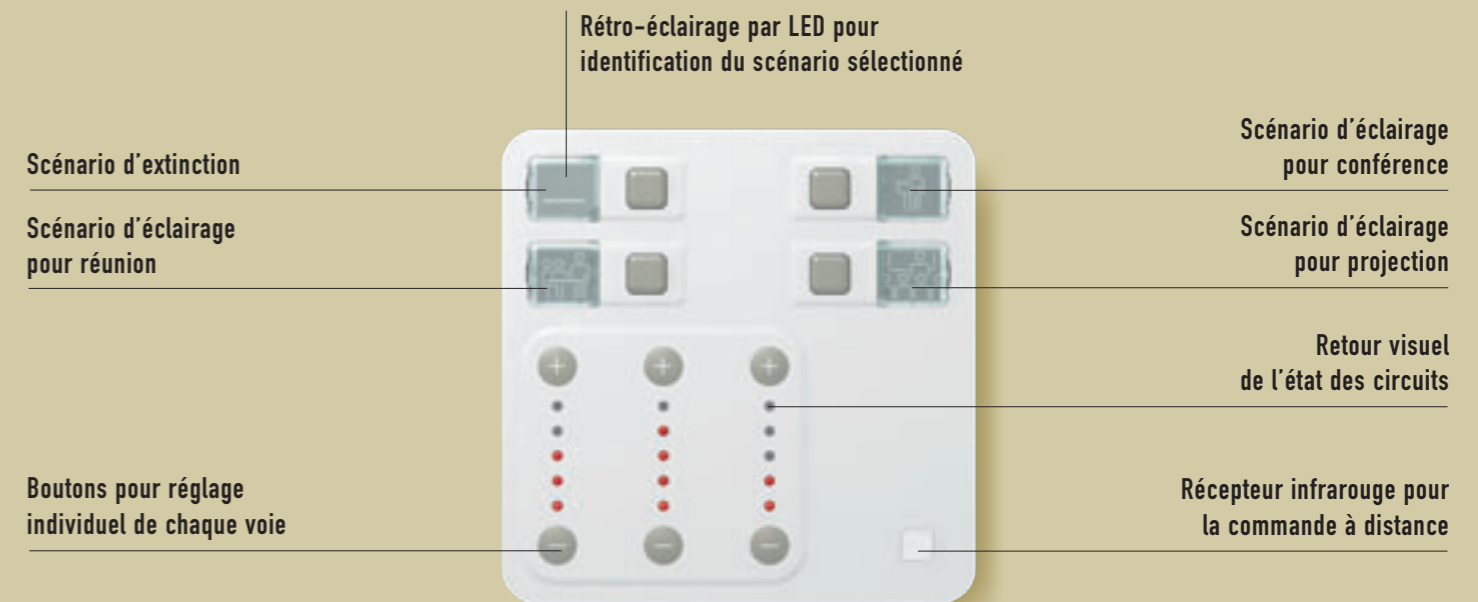

POINT D'ACCÈS WIFI



Point d'accès Wi-Fi (802.11 a+b/g dual band) équipé d'une prise RJ 45. Permet la connexion sécurisée sans fil tout en conservant un point de raccordement filaire. Très compact (4 modules) et sans raccordement au 230 V~ (alimenté par P.O.E.*)

LES PRISES AUDIO ET VIDÉO



Prise XLR

Raccordement des systèmes de sonorisation



Prise HD15

Raccordement de l'ordinateur, du vidéo projecteur, de l'écran plasma...

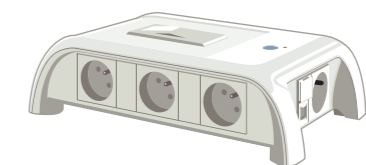

DÉCOUVREZ LE BLOC SALLE DE RÉUNION
→ page 30

Et toujours...

commande à clé RONIS

variateur 1000W

prise jack 3,5 mm pour raccordement micro

prise triple RCA

→ voir les fonctions

page 40 à 43

*Power Over Ethernet

 **Éco-solution, pour en savoir plus, page 49**



LES FONCTIONS QUI ÉQUIPENT...

l'espace de circulation

- Espaces intermédiaires, couloirs, point café ...
- Accès aux courants forts et faibles, balisage, éclairage automatique
- Des fonctions autonomes et intégrées dans le bâtiment

SIGNALÉTIQUE LUMINEUSE

La lumière au service du repérage des locaux dédiés



Disponible en 2 ou 5 modules

Possibilité de personnaliser les étiquettes avec un simple éditeur de texte

Écran rétro-éclairé par LED blanches ou bleues

Fenêtre pivotante facilitant l'insertion de l'étiquette

20 étiquettes pré-imprimées en 2 ou 5 modules disponibles sur simple commande



INDICATEUR D'OBSTACLE



Détecteur de mouvement avec cellule de détection infrarouge

Avertisseur sonore débrayable

Balisage à LED pour éclairer le chemin lors du passage d'une personne



MODULE ANTI ARRACHEMENT

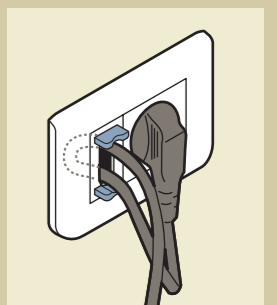

Associé à une prise, permet d'éviter le débranchement accidentel d'appareils électriques (photocopieuses, fax, ordinateurs...).

Résistance à l'arrachement 350 N (35 Kg)

Et toujours...

inter automatique

coup de poing d'arrêt d'urgence

avertisseur sonore classe A

sortie de câble équipée

➔ voir les fonctions

page 40 à 42

 **Éco-solution, pour en savoir plus, page 49**

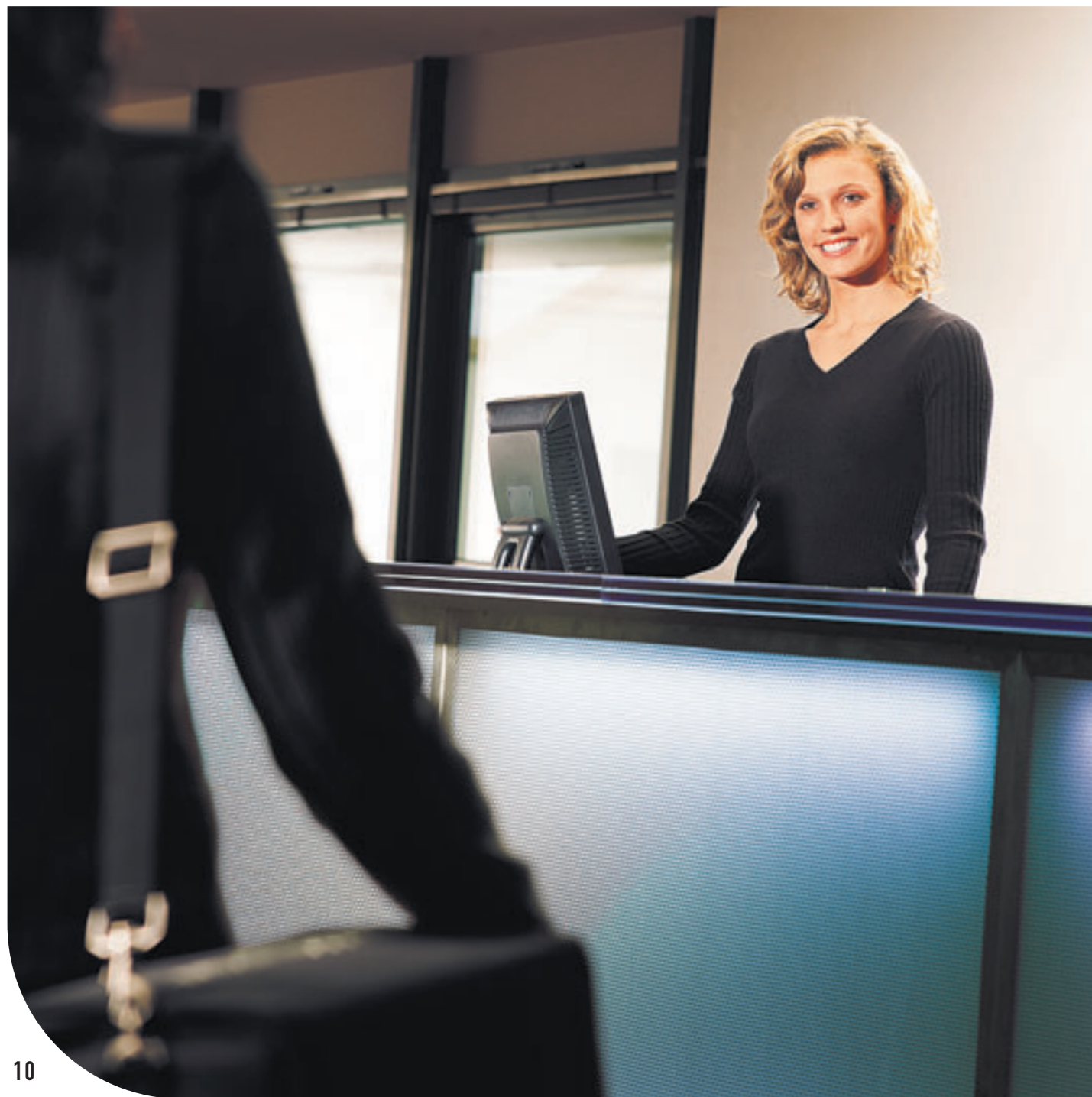

10

LES FONCTIONS QUI ÉQUIPENT...

l'espace d'accueil

- Hall d'accueil, secrétariat, point d'information...
- Commandes d'éclairage, contrôle d'accès, report d'informations, sécurité...
- Des fonctions simples et ergonomiques pour mettre en valeur les espaces d'accueil

CONTRÔLE D'ACCÈS*

Autonomes ou centralisés sur gestionnaire avec 3 ergonomies pour une parfaite adaptation aux besoins d'utilisation.
Très compacts : 5 modules en vertical

Indicateur lumineux d'ouverture/fermeture

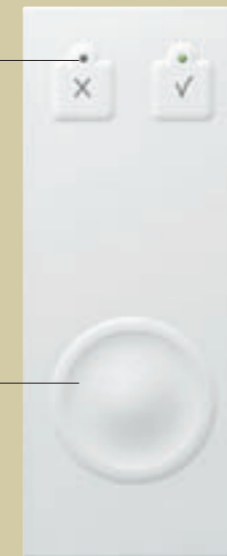

Lecteur à badges



Écran LCD avec indicateur à LED pour programmation et identification

Lecteur biométrique d'empreintes digitales



Clavier codé

VARIATEUR 1000 W

Pour commande multi-charges. Parfaitement silencieux et intégré. (5 modules en vertical)

Témoin de l'état du circuit lumineux

Commandes on/off



TABLEAU DE SYNTHÈSE ALARMES TECHNIQUES

Associé à des centrales d'alarme, reporte le défaut par un signal sonore et visuel (3 modules en horizontal)

LEDs pour indication lumineuse

Activation et mise en silence de l'alarme



Porte étiquette pour identification du détecteur technique

Et toujours...

- Barillet européen
- Commande de stores et volets roulants
- Prises courants forts
- Prises courants faibles

➔ voir les fonctions

page 40 à 43

*Lecteurs à badges et biométrique en avant première : nouveautés 2^e semestre 2007



12

LES FONCTIONS QUI ÉQUIPENT...

l'espace médicalisé

- Salle de premiers soins, infirmerie, hôpital, maison de retraite...
- Appel malade, commande d'éclairage, accès aux fluides et au réseau informatique
- Des fonctions accessibles même pour des personnes à mobilité réduite et facilement nettoyables

PRISE 2P+T HYGIÈNE ET SANTÉ



Prise affleurante pour éviter l'accumulation de salissures et faciliter le nettoyage



Position affleurante



Fond coulissant lors du branchement

INTERRUPTEUR A EFFLEUREMENT



Allumage et extinction de l'éclairage d'un simple passage de la main à proximité de l'interrupteur

L'APPLIQUE ELIOFLUX ÉVOLUTIVE



Éclairage, accès aux courants forts et faibles... aussi simple à installer qu'une goutte DLP

PLAQUE ETANCHE ANTIBACTÉRIENNE



Plaque facilement nettoyable (IP 44), réalisée en matière antibactérienne. Une seule référence pour toutes les fonctions de commande et de branchement

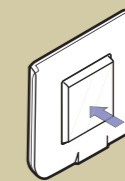

Fonctions de commande à travers la membrane

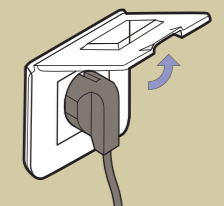

Fonctions de branchement à l'ouverture du volet

GAINE DE TÊTE DE LIT



Parfaite intégration des fonctions Mosaic, disponible en multiples couleurs et configurations

legrand

Le Programme MOSAIC



Retrouvez toute l'offre d'applications et gaines tête de lit avec le **Catalogue général** et le **Catalogue des Solutions sur mesure**

Et toujours...

Hublots à LED

Prise pour poire d'appel

Appel malade

➔ voir les fonctions

page 40 à 43



Éco-solution, pour en savoir plus, page 49



LES FONCTIONS QUI ÉQUIPENT...

l'espace d'image

- Bureau de direction, espaces de réception ...
- Commande et régulation d'éclairage, accès aux courants fort et faibles
- Ergonomies inédites et finitions en vraies matières

LE PROGRAMME CÉLIANE™

Finitions bois, verre, métal, cuir... de vraies matières pour le plaisir du geste et du regard qui valorisent les espaces d'image et de prestige

Plaque Teinté Wengué
(fonction interrupteur push)



Plaque Cuir Camel
(fonction interrupteur silencieux)

Plaque Nickel Velours
(fonction interrupteur à levier)



Plaque Verre Titane
(fonction interrupteur à bascule)

Fonctions de commande, de branchement... un large choix adapté aux besoins du tertiaire



Prise 2P+T⁽¹⁾



Prise RJ 45
Cat. 6 FTP⁽¹⁾



Commande
d'ouvrants⁽¹⁾



Thermostat d'ambiance⁽¹⁾



**Découvrez
le Programme Céliane**
Demandez le document à
votre contact Legrand habituel

Et toujours...

commande de scénarios

inter variateur

prises protégées par parafoudres

point d'accès Wi-Fi

⁽¹⁾Plaques en finition "Titane"



Éco-solution, pour en savoir plus, page 49



LE PROGRAMME BATIBOX™

Un système complet et simple de boîtes d'encastrement et de supports pour faciliter l'installation en encastré

BOÎTES BATIBOX™

Nouvelles boîtes d'encastrement cloisons sèches

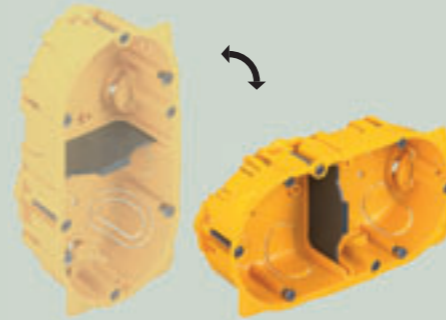

- Réversible vertical / horizontal (entraxe 71 mm)
- Nervures renforcées pour une rigidité accrue
- Grandes collerettes pour une parfaite tenue
- Large volume de câblage
- Etriers rétractables facilitant la mise en œuvre

“ Le Programme Batibox, ce sont aussi des boîtes maçonneries, béton et multimatériaux ”

SUPPORTS BATIBOX™

Nouveaux supports universels pour les Programmes Mosaic et Céliane

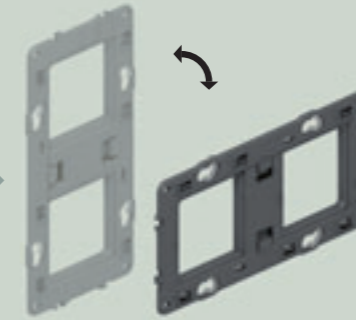

- Réversible vertical / horizontal (entraxe 71 mm)
- Rigidité renforcée

PROGRAMME MOSAIC™

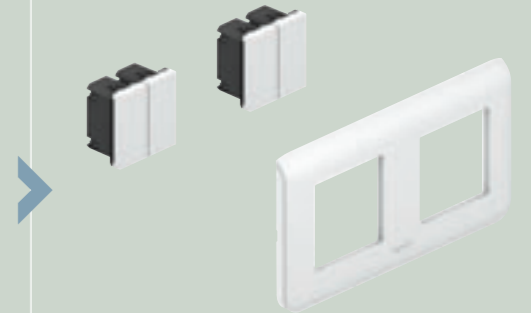

- Enjoliveur livré avec le mécanisme
- 2 finitions pour plaque et enjoliveur : blanc et Alu

PROGRAMME CÉLIANE™

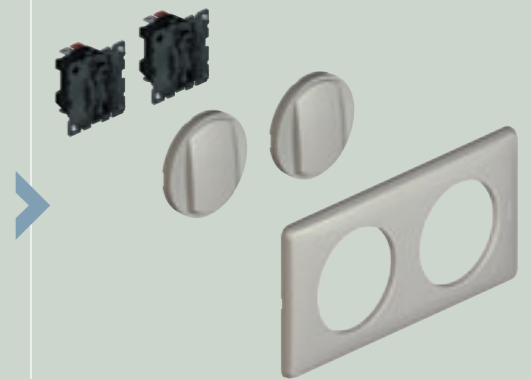

- 2 finitions pour l'enjoliveur : blanc ou titane
- 36 finitions pour la plaque : bois, métal, verre, Corian, porcelaine...

L'INSTALLATION DES FONCTIONS...

dans le mur

- Parfaite synergie avec les supports et boîtes d'encastrement du Programme Batibox qui facilitent le choix et réduisent le nombre de références
- Évolution possible vers les finitions pendant ou après l'installation
- Large choix de fonctions, ergonomies et finitions



Découvrez le Programme Batibox
Demandez le document à votre contact Legrand habituel

INSTALLATION DANS BOÎTES D'ENCASTREMENT EXISTANTES

Monoposte



Multiposte vertical

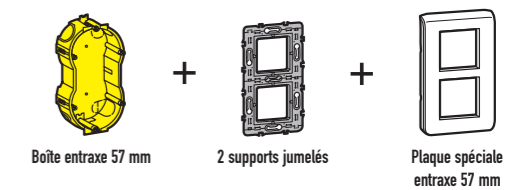

Multiposte horizontal

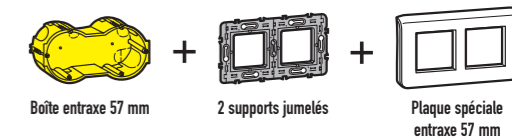

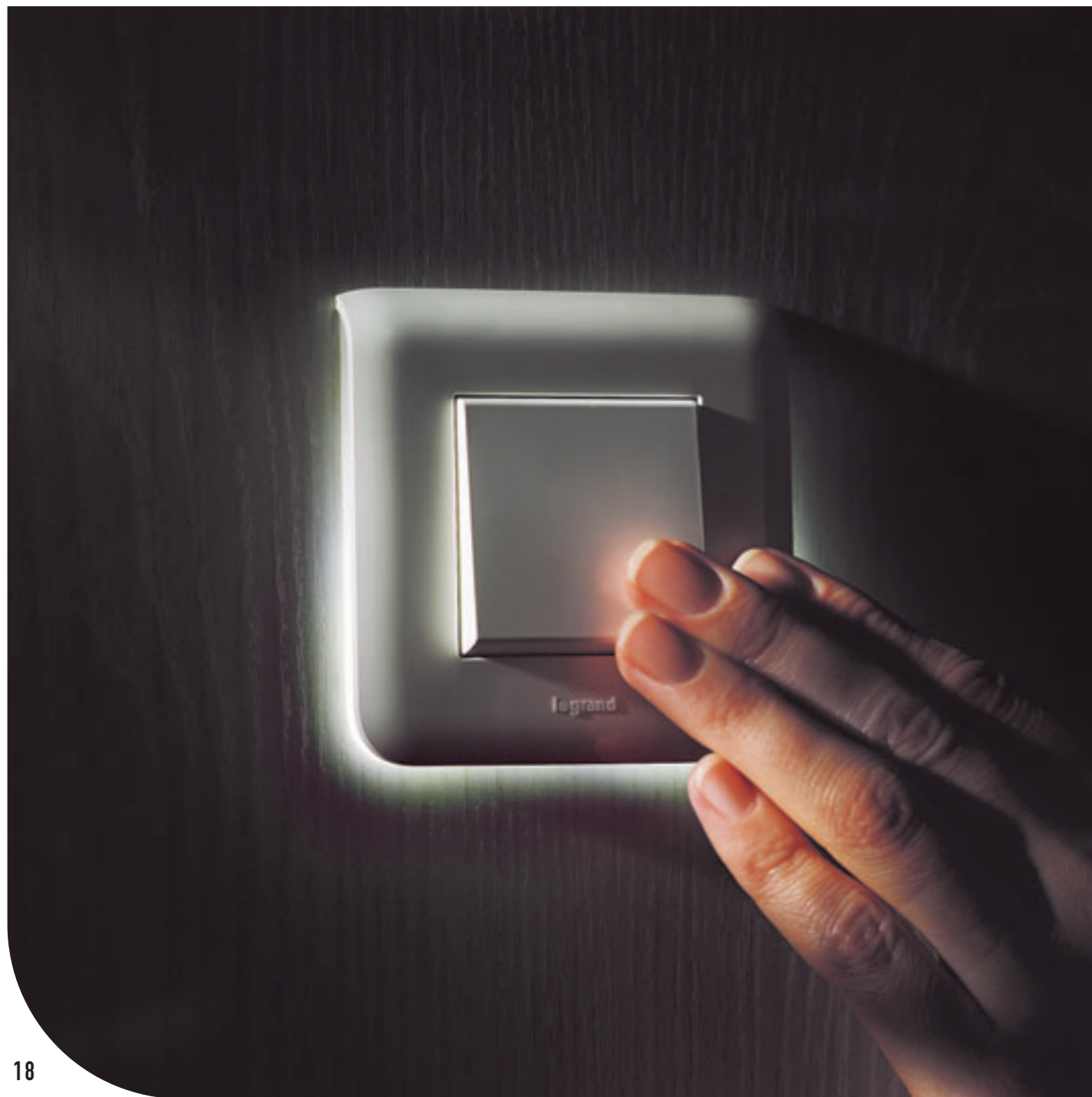

L'INSTALLATION DES FONCTIONS...

dans le mur (suite)

- Mise en valeur des fonctions par la lumière
- Un choix inégalé de plaques pour satisfaire toutes les compositions
- Évolutivité facilitée grâce aux nouveaux supports du Programme Batibox

LA MODULARITÉ MOSAIC

L'entretoise amovible fournie avec le support, permet de passer facilement d'une modularité partielle à une modularité complète, en vertical et horizontal. Pour vous ce sont de multiples configurations avec un nombre réduit de supports.

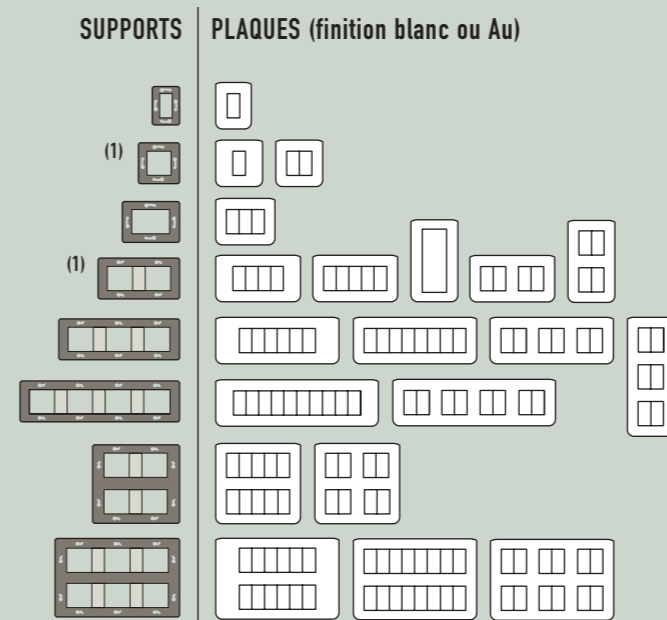

(1) Supports disponibles en version lumineuse

LE SUPPORT LUMINEUX

Disponible pour 2, 4 et 5 modules en vertical et en horizontal



MODULARITÉ PARTIELLE

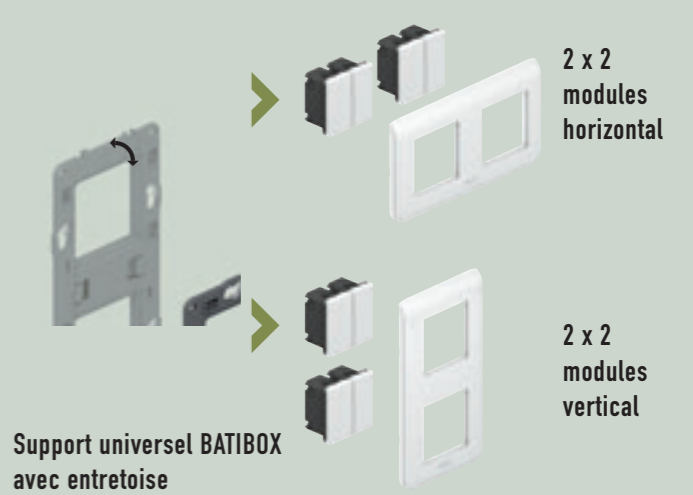

MODULARITÉ COMPLÈTE

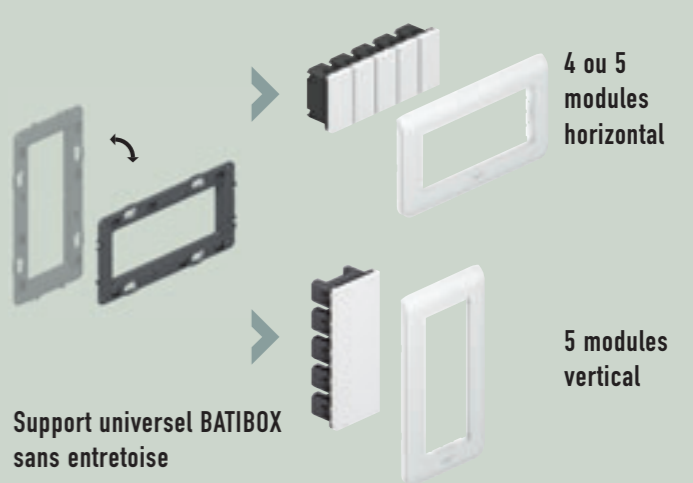

COMPATIBILITE AVEC ANCIEN MOSAIC



INCOMPATIBILITE AVEC ANCIEN MOSAIC





L'INSTALLATION DES FONCTIONS...

sur le mur

- Rapidité et faible coût de mise en œuvre
- Évolutivité et maintenance facilitées grâce à l'accès aux câbles et aux fonctions
- Solution idéale pour la rénovation



LE SYSTÈME DLP ET PRISES MOSAIC

Le duo gagnant qui vous fait gagner du temps à la commande et à l'installation

DLP monobloc "spécial Mosaic"

Avec couvercle 65 mm en 1, 2 ou 3 compartiments.

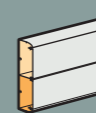
Goulotte livrée avec corps, couvercle et cloisons de séparation sous une seule référence.

1 compartiment	2 compartiments	3 compartiments
 <ul style="list-style-type: none"> • 35 x 80 mm • 50 x 80 mm • 50 x 105 mm 	 <ul style="list-style-type: none"> • 50 x 150 mm 	 <ul style="list-style-type: none"> • 50 x 170 mm • 50 x 220 mm

Prises Mosaic "spéciales DLP"

- Les configurations les plus habituelles de prises Mosaic livrées avec plaque et support sous une seule référence.
- Rapidité d'installation grâce aux bornes automatiques latérales traversantes.

- Pour des besoins spécifiques, possibilité d'équiper les supports avec les 200 fonctions Mosaic : support + mécanisme + plaque.

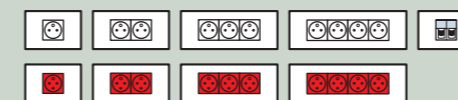

- Exemple d'installation de prises USB et IEEE 1394 (FireWire) dans le compartiment supérieur et d'un point d'accès Wi-Fi dans l'inférieur

DLP Aluminium

- Pour les installations qui requièrent esthétique ou robustesse
- Installation avec appareillage Mosaic finition Alu
- Existe en 1 ou 2 compartiments :
 - 50 x 105 (couvercle 65 ou 85 mm)
 - 50 x 150 (couvercle 65 mm)
 - 50 x 195 (couvercle 85 mm)



Et toujours...

- ➔ voir les fonctions page 40
- ➔ voir tableau de choix goulottes page 44



L'INSTALLATION DES FONCTIONS...

par le plafond

- Souplesse et liberté d'implantation
- Évolutivité et maintenance facilitées grâce aux blocs colonne
- Solution qui permet de répondre facilement à la reconfiguration des bureaux

LA COLONNE ALUMINIUM

Avec bloc colonne équipé ou à équiper, avec raccordement rapide ou traditionnel

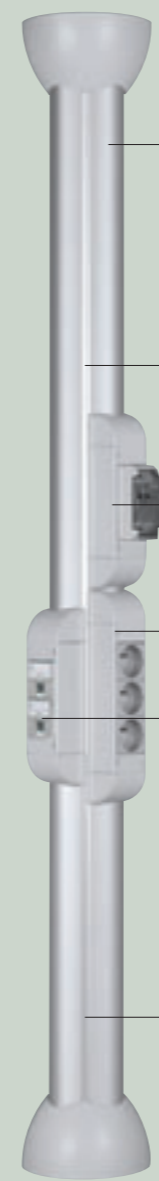

Finition Aluminium* ou blanc

4 compartiments pour une meilleure orientation des blocs et une séparation des courants forts/faibles

Bloc colonne à équiper (ici avec un disjoncteur)

Bloc colonne équipé (ici avec courants forts)

Bloc colonne équipé (ici avec courants faibles)

2 versions disponibles :
- fixe à compression par vérin
- mobiles sur socle

2 SOLUTIONS POUR ÉQUIPER LA COLONNE

• Bloc colonne équipé :

Les configurations les plus habituelles sont disponibles en blocs colonne équipés. Gain de temps à la commande, à l'installation et en maintenance. À câbler par borniers ou livrés avec connecteurs à raccordement rapide.

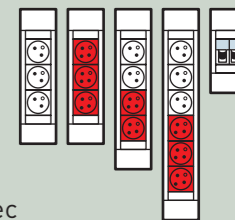

• Bloc colonne à équiper :

Adapté aux besoins spécifiques de l'utilisateur. Compatible avec toutes les fonctions Mosaic (Wi-Fi, switch, commande éclairage...) et les disjoncteurs Lexic.

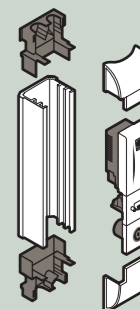

PRINCIPE DU RACCORDEMENT RAPIDE

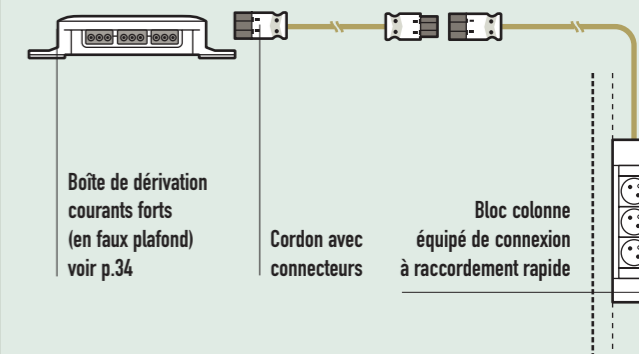

Implantez vos produits sous AutoCad avec le logiciel **Raccordement rapide Legrand** et définissez facilement vos besoins spécifiques avec le **Catalogue des Solutions sur mesure**



➔ voir les fonctions

page 40

➔ voir les blocs colonnes

page 46

*Avant première : nouveauté mai 2007



LE BLOC NOURRICE

Sobre et fonctionnel, disponible avec raccordement rapide ou traditionnel

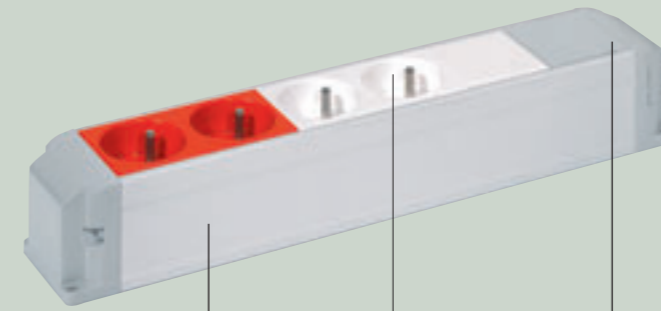

Corps en aluminium pour une solidité renforcée

Courants forts standard et secouru

Installation et maintenance facilitées grâce au raccordement rapide

- **Mise en œuvre universelle** : sur le sol, intégration sous le bureau...
- **Compact** pour de multiples utilisations

De multiples solutions disponibles au catalogue et configurables sur mesure pour courants forts et courants faibles

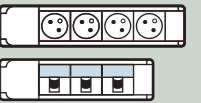

Connexion par borniers ou avec connecteurs à raccordement rapide. Sécurité anti-arrachement grâce au raccordement rapide et conforme à la norme NF C 61-314

BOÎTE PASSAGE DE SOL

Permet le passage des câbles du plancher technique vers le bureau



PRINCIPE DU RACCORDEMENT RAPIDE

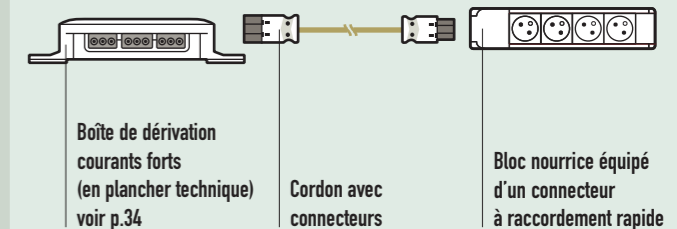

L'INSTALLATION DES FONCTIONS...

par le sol

- › Maintenance facilitée grâce au raccordement rapide
- › Solution flexible et économique
- › Préparation en atelier pour une pose au dernier moment qui évite vols et dégradations



Implantez vos produits sous AutoCad avec le logiciel **Raccordement rapide Legrand** et définissez facilement vos besoins spécifiques avec le **Catalogue des Solutions sur mesure**





L'INSTALLATION DES FONCTIONS...

par le sol (suite)

- Intégration harmonieuse dans l'esthétique du bâtiment
- Installation simple et efficace avec le raccordement rapide
- Préparation en atelier pour une pose au dernier moment des supports d'appareillage qui évite vols et dégradations

LA BOÎTE DE SOL

Une seule gamme pour plancher technique et dalle béton

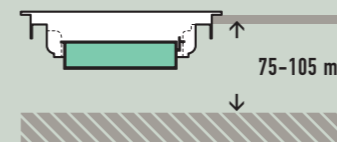
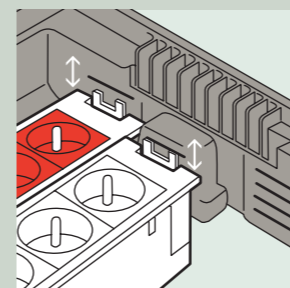

Supports d'appareillage réglables en hauteur pour une parfaite adaptation au vide technique

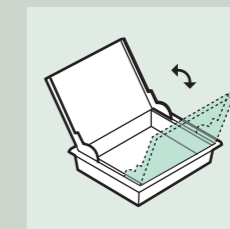

Couvercle réversible peut être habillé avec moquette, vynil, parquet...

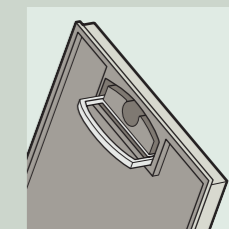

Ouverture du couvercle ergonomique et sans outil

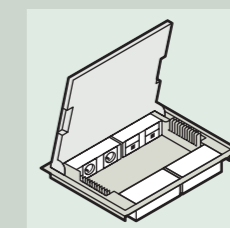

Disponible en version verticale des supports d'appareillage pour vides techniques de faible hauteur (65 mm)

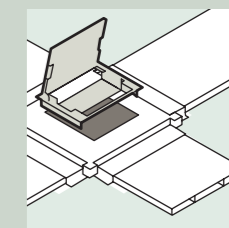

Boîte d'encastrement métallique et goutlotte de sol disponibles pour une pose sur dalle béton

VERSION À ÉQUIPER

Pour répondre à des besoins spécifiques

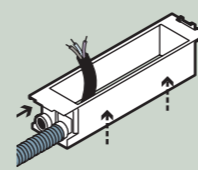

① Arrivée des câbles

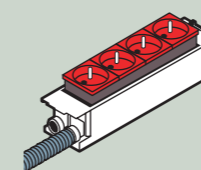

② Raccordement de l'appareillage

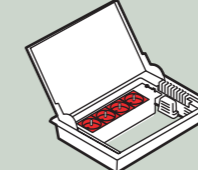

③ Montage dans la boîte

VERSION ÉQUIPÉE (avec raccordement rapide)

Pour répondre aux besoins les plus habituels en courants forts/faibles

- Courant standard
- Courant secouru
- VDI

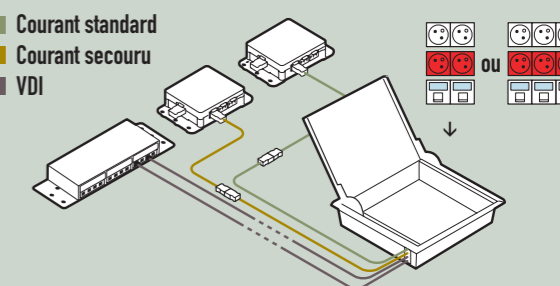

Implantez vos produits sous AutoCad avec le logiciel **Raccordement rapide Legrand** et définissez facilement vos besoins spécifiques avec le **Catalogue des Solutions sur mesure**





L'INSTALLATION DES FONCTIONS...

de proximité

- Plusieurs modes de fixation sur le poste de travail
- Design, esthétisme et ergonomie
- Solution idéale pour répondre aux besoins de flexibilité et nomadisme

LE BLOC DE BUREAU

Version équipée ou à équiper, avec raccordement rapide ou traditionnel

Version Alu ou blanc

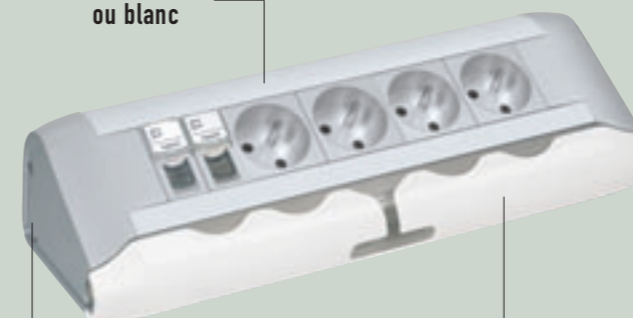

Flexibilité de câblage : arrivée des câbles sur les côtés ou par le dessous

Dispositif de rangement des cordons

Des solutions multiples, disponibles au catalogue ou configurables sur mesure



Courant fort



Courant fort / faible + USB et IEEE 1394

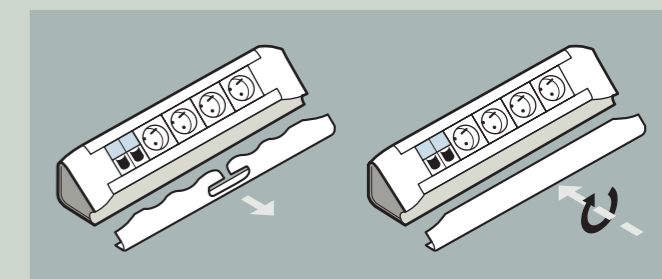

Dispositif de rangement des cordons réversible pour s'adapter à des postes de travail fixes ou nomades

L'ACCESSOIRE DE FIXATION

Ergonomie du bloc de bureau facilitée grâce à l'accessoire de fixation au bureau

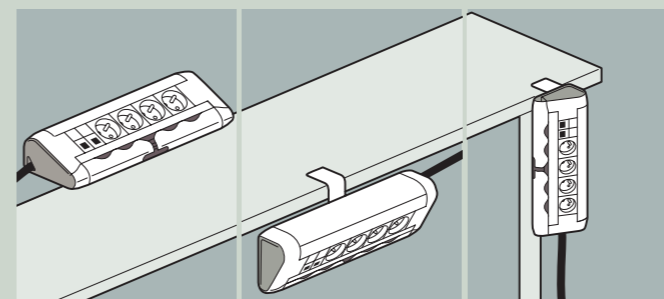

PRINCIPE DU RACCORDEMENT RAPIDE

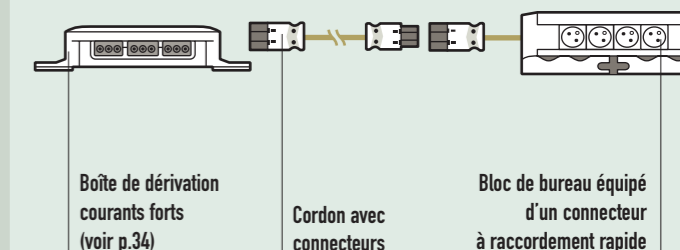

Boîte de dérivation courants forts (voir p.34)

Cordon avec connecteurs

Bloc de bureau équipé d'un connecteur à raccordement rapide



Implantez vos produits sous AutoCad avec le logiciel **Raccordement rapide Legrand** et définissez facilement vos besoins spécifiques avec le **Catalogue des Solutions sur mesure**



➔ voir les fonctions

page 40

➔ voir les bloc de bureau

page 46



LE BLOC SALLE DE RÉUNION*

Design et ergonomie au sommet de leur art : lignes qui dessinent robustesse et stabilité, finition Alu pour apporter de l'élégance à vos salles de réunions



Point d'accès Wi-Fi 802.11 a+b/g

8 prises 2 P+T en face avant

Prise RJ 45 pour alimentation du point d'accès Wi-Fi par raccordement à une prise existante

- Version équipée de point d'accès Wi-Fi pour un raccordement sans fils au réseau informatique



Switch 7 ports 100 Mbit/s

8 prises 2 P+T
et 7 connexions RJ 45

Prise RJ 45 pour alimentation du switch par raccordement à une prise existante

- Version équipée d'un switch de 7 connexions RJ 45 pour un raccordement traditionnel par cordons VDI au réseau informatique

EXEMPLE DE RACCORDEMENT

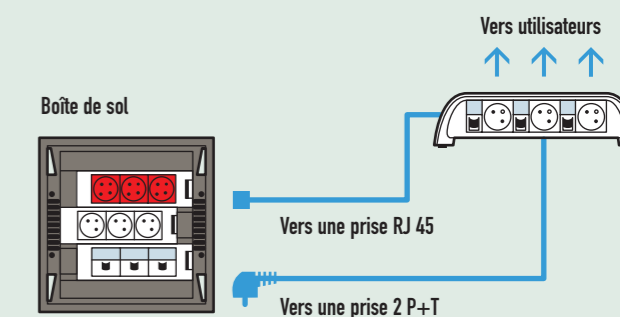

30

L'INSTALLATION DES FONCTIONS...

de proximité (suite)

- Parfaitement adapté aux besoins des salles de réunion
- Design, esthétique et ergonomie
- Connexion des utilisateurs par Wi-Fi ou par RJ 45



LA COLONNETTE ALUMINIUM

Avec bloc colonne équipé ou à équiper,
avec raccordement rapide ou traditionnel

4 compartiments
pour une meilleure orientation
des blocs et une séparation
des courants forts/faibles

Bloc colonne équipé
(ici avec courants forts)

Bloc colonne équipé
(ici avec courants faibles)

Finition Aluminium* et blanc

Passage de sol :
possibilité de l'associer à la colonnette
pour une dérivation vers la goulotte

Possibilité d'un passage direct par le sol

2 SOLUTIONS POUR ÉQUIPER LA COLONNE

• **Bloc colonne équipé :**
Les configurations les plus
habituelles sont disponibles
en blocs colonne équipés.
Gain de temps à la commande,
à l'installation et en maintenance.
À câbler par borniers ou
livrés avec connecteurs
à raccordement rapide

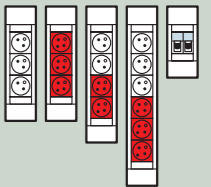

• **Blocs colonne à équiper :**
Adaptés aux besoins
spécifiques de l'utilisateur.
Compatible avec toutes
les fonctions Mosaic
(Wi-Fi, switch, commande
éclairage...) et les
disjoncteurs Lexic

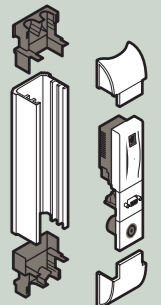

PRINCIPE DU RACCORDEMENT RAPIDE

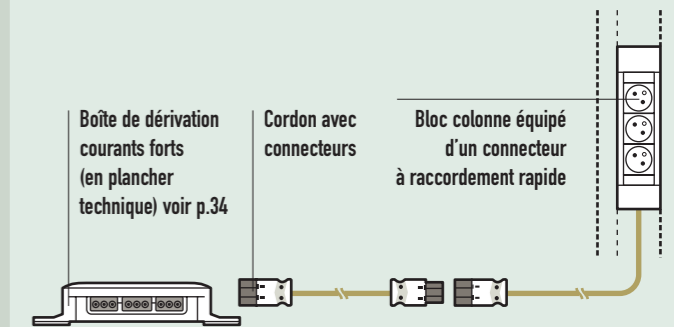

L'INSTALLATION DES FONCTIONS...

de proximité (suite)

- Souplesse et liberté d'implantation
- Évolutivité et maintenance facilitées grâce aux blocs colonne
- De petite taille, la colonnette permet l'installation discrète sous le bureau



Implantez vos produits
sous AutoCad avec le logiciel
Raccordement rapide Legrand
et définissez facilement vos
besoins spécifiques avec le
Catalogue des Solutions sur mesure



➔ voir les fonctions

page 40

➔ voir les blocs colonne

page 46



LES BOÎTES DE DÉRIVATION COURANT FORT

Pour faux plafond ou faux plancher, disponibles en mono ou triphasés

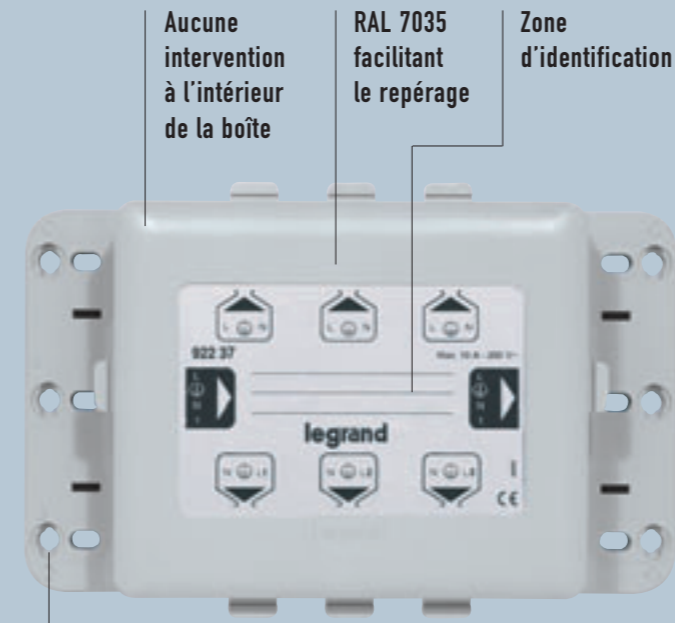

Aucune intervention à l'intérieur de la boîte

RAL 7035 facilitant le repérage

Zone d'identification

Fixation sur tout support (chemin de câbles, dalle pleine, béton...) par cloueur automatique, colliers Colson, cheville à frappe, vis...

Longueur du cordon variable pour bloc colonne, bloc nourrice, boîte de sol, colonnette...

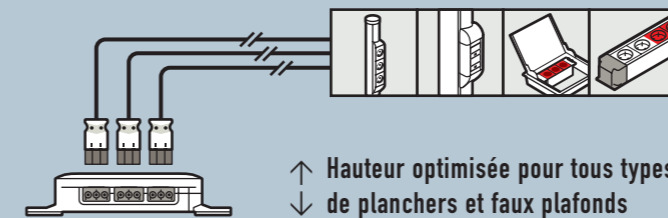

↑ Hauteur optimisée pour tous types de planchers et faux plafonds

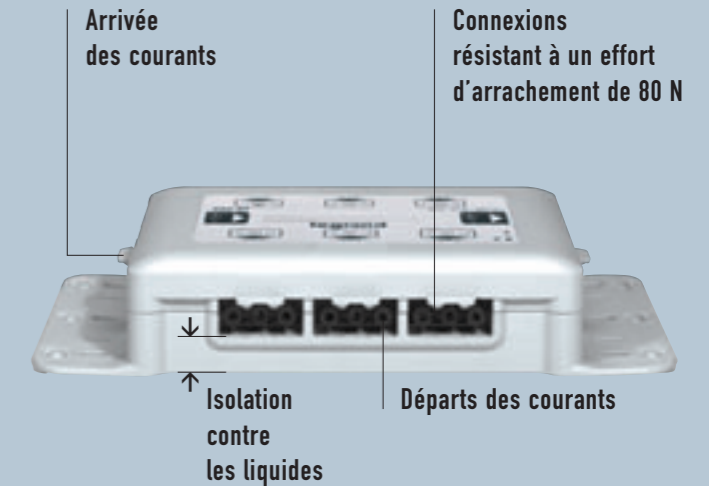

LES RÉPARTITEURS, CONNECTEURS ET CORDONS

En standard ou sur mesure (voir p. 48)

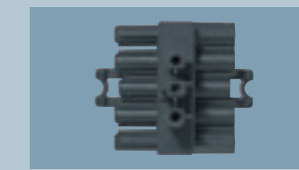

Répartiteurs triphasés ou monophasés.

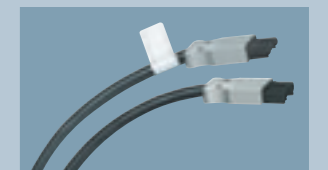

Cordons munis d'une étiquette de repérage



Connecteurs multi-pôles pour raccordement mono ou triphasé



Connecteurs de couleur pour différencier les circuits

LE RACCORDEMENT RAPIDE...

des circuits de branchement

- Contribue à l'évolutivité et la flexibilité des bâtiments tertiaires
- Rapidité d'installation et de maintenance
- Préparation en atelier pour optimiser les délais d'intervention sur le chantier

CONNEXION AISÉE ET SÛRE :

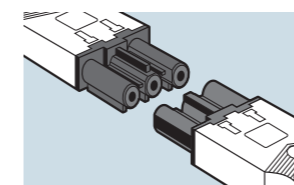

Composants à détrompage pour éviter les erreurs de raccordement

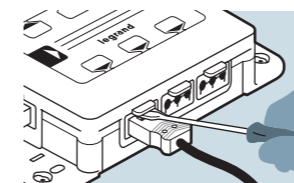

conformément à la norme NF C 60-050, la déconnexion nécessite l'emploi d'un outil

Et toujours...

- bloc nourrice
- boîte de sol
- colonne
- colonnette

➔ voir le raccordement rapide

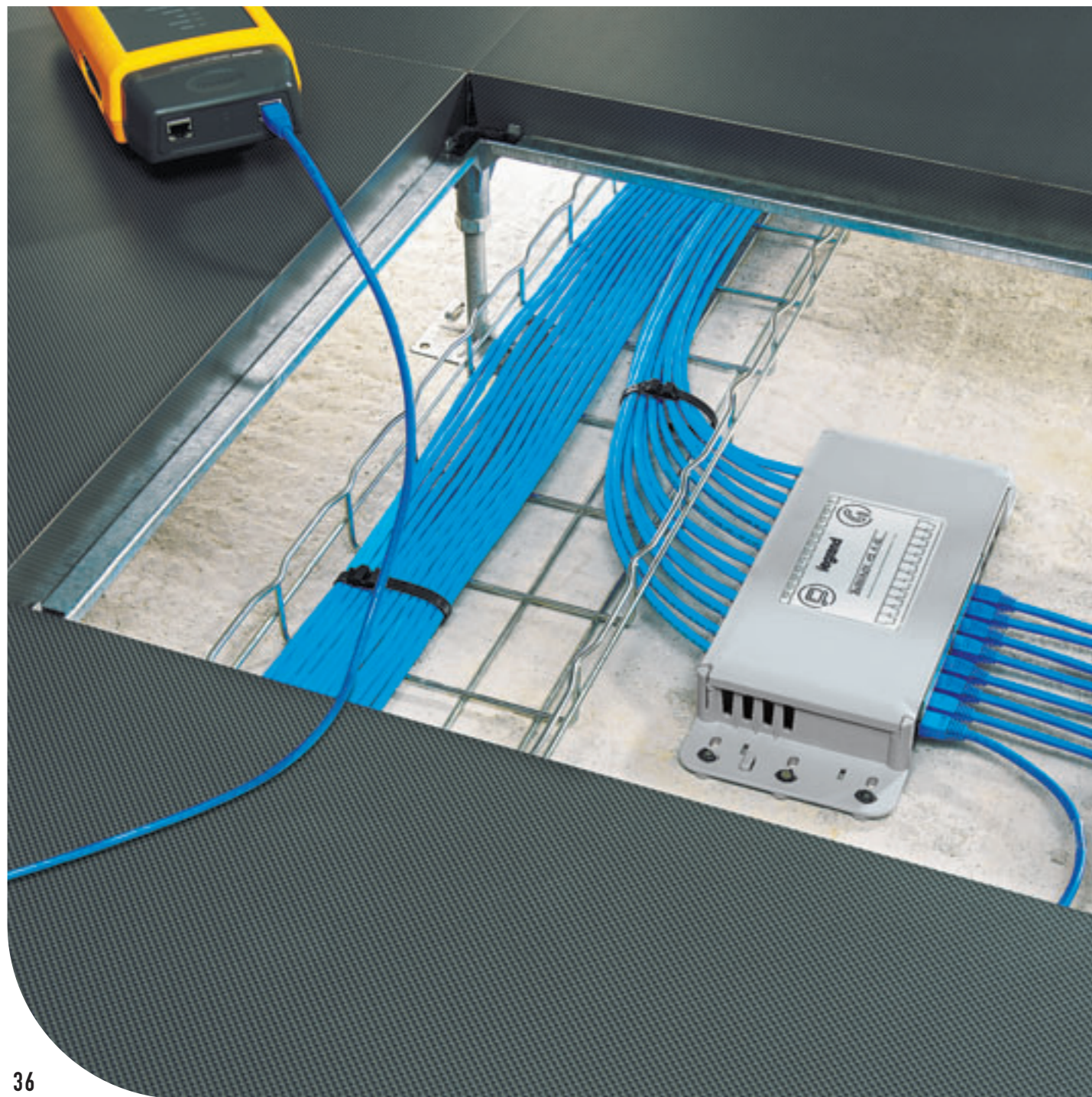

BOÎTES DE DISTRIBUTION DE ZONE VDI

Pour faux plafond ou faux plancher

Permettent la distribution des courants faibles en Cat. 5 et 6 (UTP et FTP) sur une zone de 1 à 12 prises RJ 45. La centralisation des connexions à proximité de leur utilisation assure flexibilité et évolutivité de l'installation. Possibilité de laisser des lignes en attente dans la boîte de distribution de zone pour satisfaire rapidement des besoins futurs.

Arrivée des câbles depuis la baie de brassage ou le sous-répartiteur

Zone de repérage

Départs vers supports d'installation

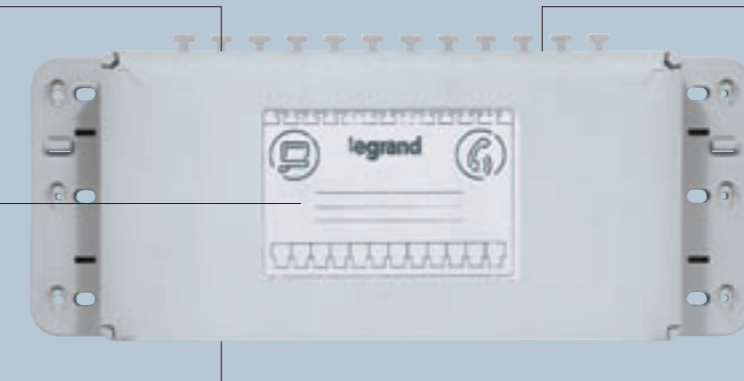
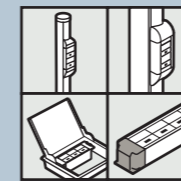

Passages balai pour éviter l'entrée de poussières en l'absence de câbles



3 blocs de 4 connecteurs pour raccorder jusqu'à 12 prises RJ 45

LES PRISES RJ 45

• Avec traversée cuivre pour connexion rapide et fiable à la boîte de distribution de zone via un cordon RJ 45 - RJ 45

• Avec connecteur pour raccordement à la boîte de distribution de zone via un cordon mixte

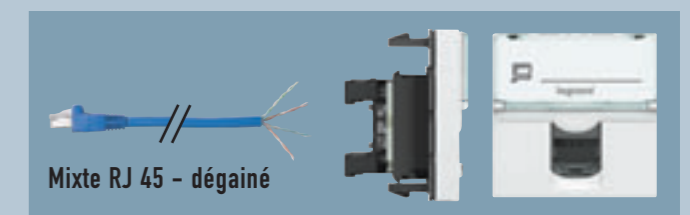
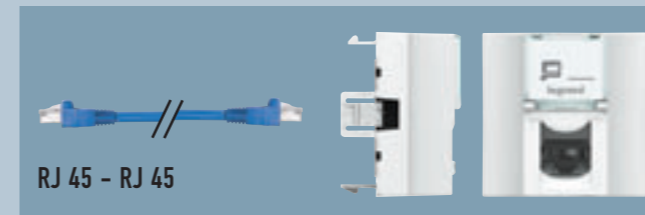

LE RACCORDEMENT RAPIDE (SUITE)...

pour le VDI

- Contribue à l'évolutivité et la flexibilité des bâtiments tertiaires
- Rapidité d'installation et de maintenance
- Garantie des performances sur l'intégralité du système LCS



Implantez vos produits sous AutoCad avec le logiciel **Raccordement rapide Legrand** et définissez facilement vos besoins spécifiques avec le **Catalogue des Solutions sur mesure**



Performances et composants des systèmes Legrand garantis 20 ans

➔ voir le raccordement rapide



LES BOÎTES DE DÉRIVATION POUR COMMANDE D'ÉCLAIRAGE

Mise en œuvre rapide des applications d'éclairages et leur évolution

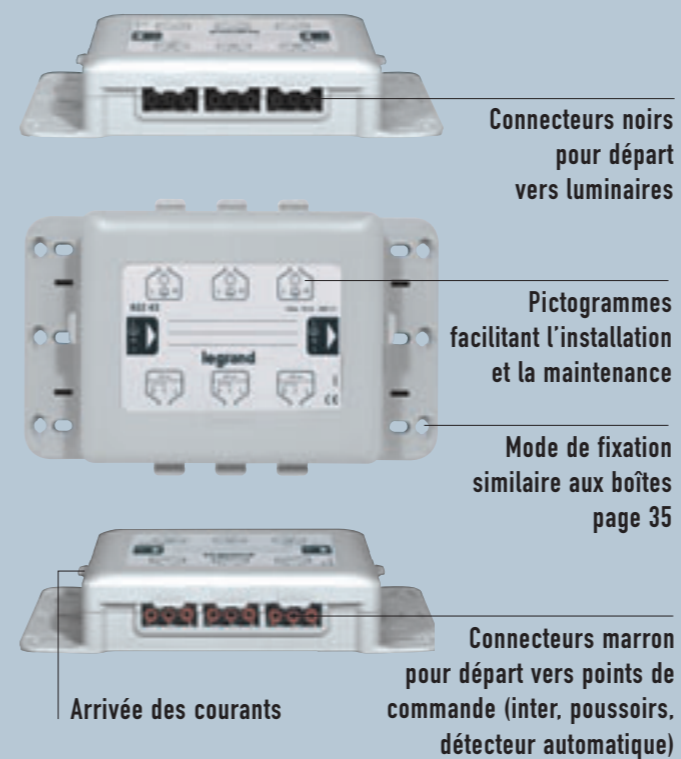

Permet de faire évoluer l'agencement des bureaux d'un bâtiment tertiaire, par simple déconnexion d'un point de commande

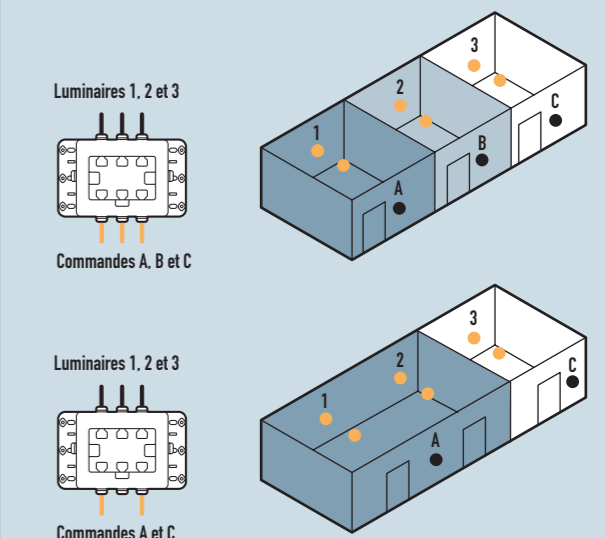

COMMANDE À DISTANCE ET DÉTECTEUR AUTOMATIQUE



Répond aux exigences d'économies d'énergie (RT 2005) par commande autonome de l'éclairage en fonction de la présence et de la luminosité naturelle. Connexion à raccordement rapide

RÉPARTITEURS ET CONNECTEURS

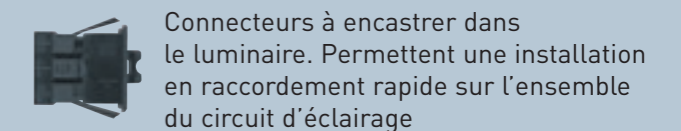

LE RACCORDEMENT RAPIDE (SUITE)...

des circuits d'éclairage

- Contribue à l'évolutivité et la flexibilité des bâtiments tertiaires
- Rapidité d'installation et de maintenance
- Possibilité d'installer des luminaires à forte valeur ajoutée au dernier moment pour éviter vols et dégradations



Implantez vos produits sous AutoCad avec le logiciel **Raccordement rapide Legrand** et définissez facilement vos besoins spécifiques avec le **Catalogue des Solutions sur mesure**