

Nouveau programme **Batibox™**

rigidité garantie
à la mise en œuvre



CLOISON SÈCHE, MULTIMATÉRIEAUX, MAÇONNERIE, BÉTON

♡ l'électricité plaisir

 **legrand®**

Programme Batibox

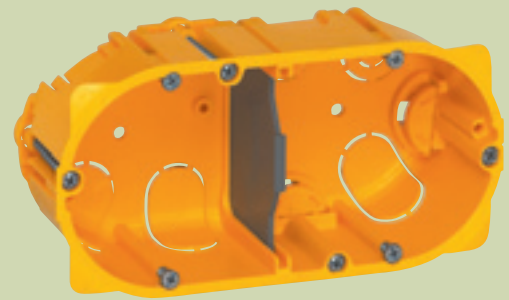

Cloison sèche

PAGE 4



Montage vertical ou horizontal

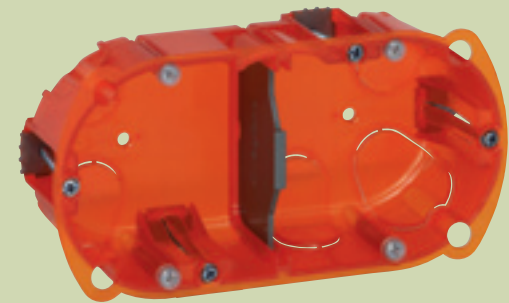

Multimatériaux

PAGE 8



Montage vertical ou horizontal



Maçonnerie

PAGE 12



Montage vertical ou horizontal



Béton

PAGE 16



Montage vertical ou horizontal

Support universel Batibox

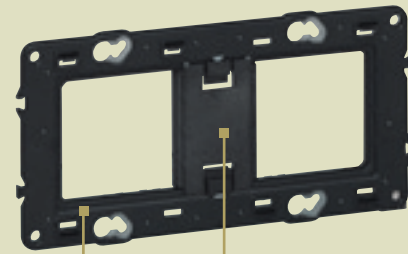

Entretoise amovible à retirer pour une modularité totale ou pour prises précâblées

Support rigide bi-matière, permet de fixer les nouveaux programmes Mosaic et Céliane sur les boîtes Batibox

Batibox

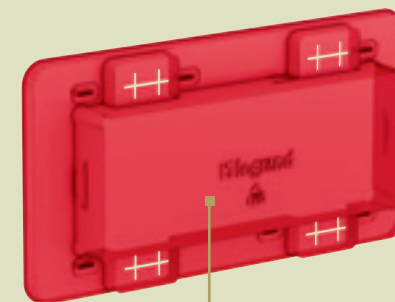

Tous les supports universels Batibox sont équipés d'une protection de chantier protégeant l'ensemble du mécanisme Céliane ou Mosaic

Programme Mosaic



Mécanismes blancs ou aluminium

Plaque finition blanche ou aluminium

Programme Céliane



Mécanismes

Plaque Existe en 36 finitions

Enjoliveurs blancs ou titane

Simplifions la mise en œuvre

Un seul support universel Batibox pour les nouveaux programmes Mosaic ou Céliane.
Tableau de choix page 22.

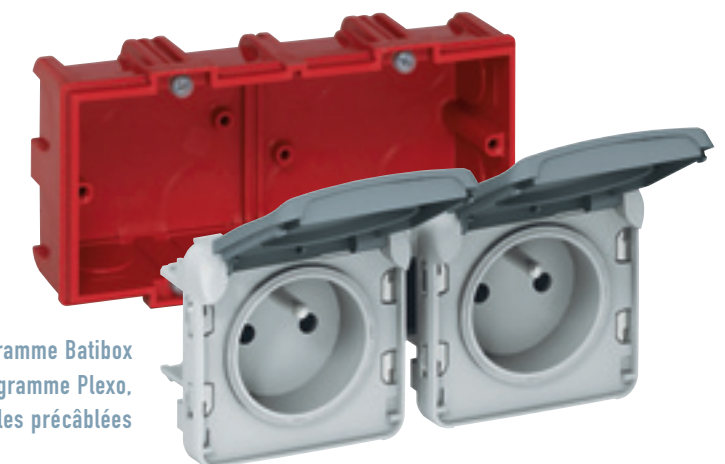

Le programme Batibox reçoit également le programme Plexo, notamment les prises doubles précâblées



RIGIDITÉ
GARANTIE

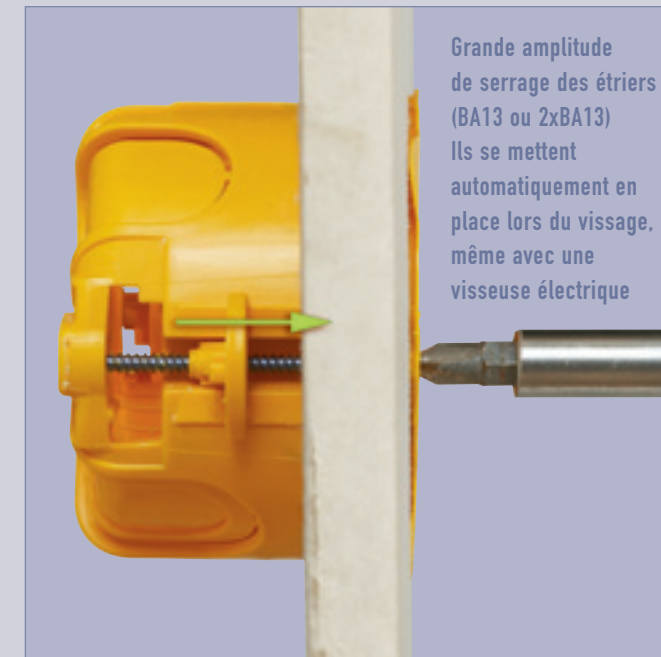
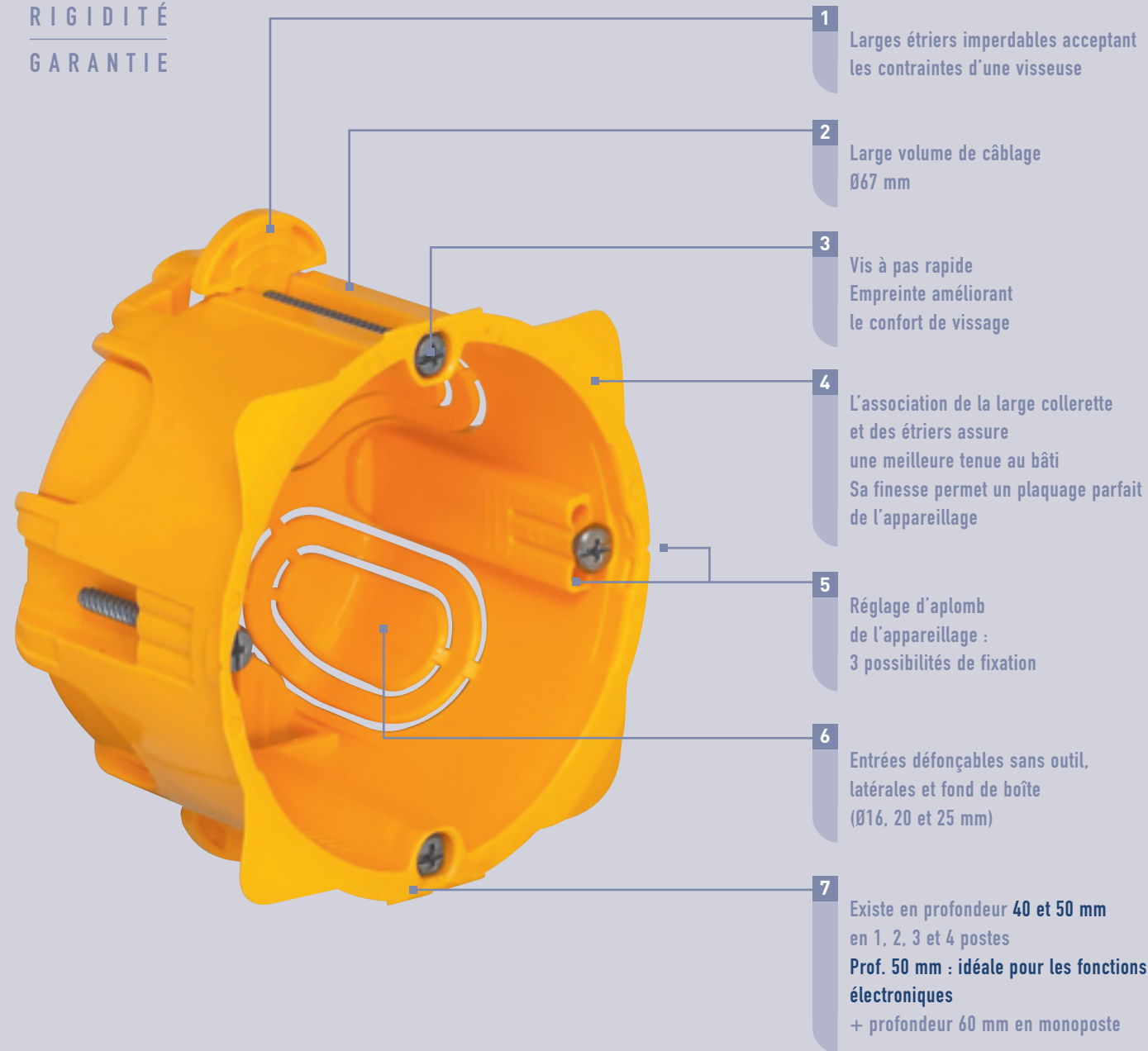

La performance de pose en cloison sèche

Toutes les contraintes liées à la pose des boîtes en cloison sèche ont été prises en compte dans le nouveau programme Batibox (étriers de serrage, large collerette, volume de câblage...).
Tableau de choix page 22.



NOUVEAU
Boîte faible encombrement pour poste étroit (ex. : entre 2 chambranles)



Nouvelle boîte DCL pour point de centre :
- bornes automatiques, orientées à 45°
- plus de volume Ø67 mm
- couvercle plus discret



Boîte DCL pour applique :
- nouvelles bornes automatiques, orientées à 45°

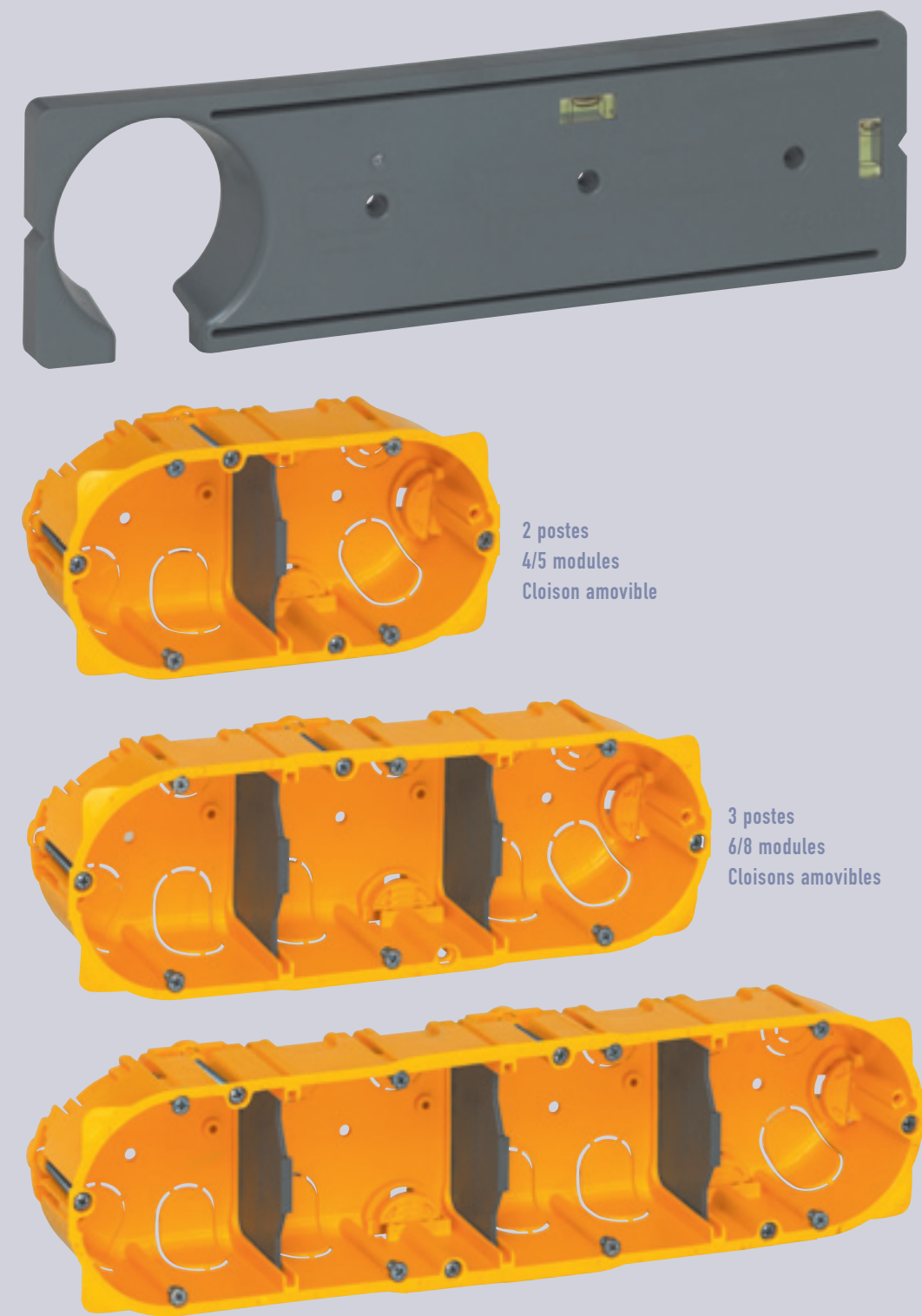

Gabarit facilitant la mise en œuvre des boîtes multipostes

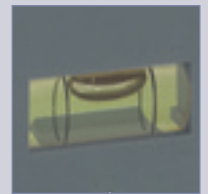

Mise à niveau

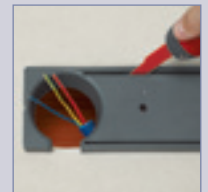

Espace de découpe



Finition parfaite

2 postes
4/5 modules
Cloison amovible

3 postes
6/8 modules
Cloisons amovibles

4 postes
10 modules
Cloisons amovibles

2 postes
4/5 modules
Cloison amovible

3 postes
6/8 modules
Cloisons amovibles

4 postes
8/10 modules
Cloisons amovibles

Vertical / horizontal, avec la même boîte

Les programmes Mosaic, Céline et Plexo, associés au programme Batibox, vous simplifient le choix en multipostes. Les nouvelles boîtes Batibox, en multipostes, sont réversibles, elles s'installent indifféremment à l'horizontale comme à la verticale.

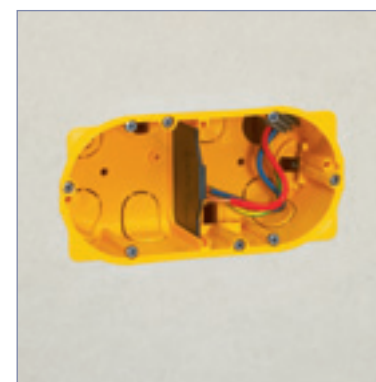

Les 4 étriers et la collerette élargie assurent une meilleure tenue au bâti

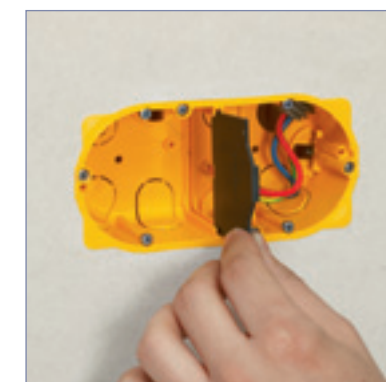

Large volume de câblage
Cloison amovible



Idéal pour les prises précâblées des programmes Mosaic / Céline / Plexo



RIGIDITÉ
GARANTIE

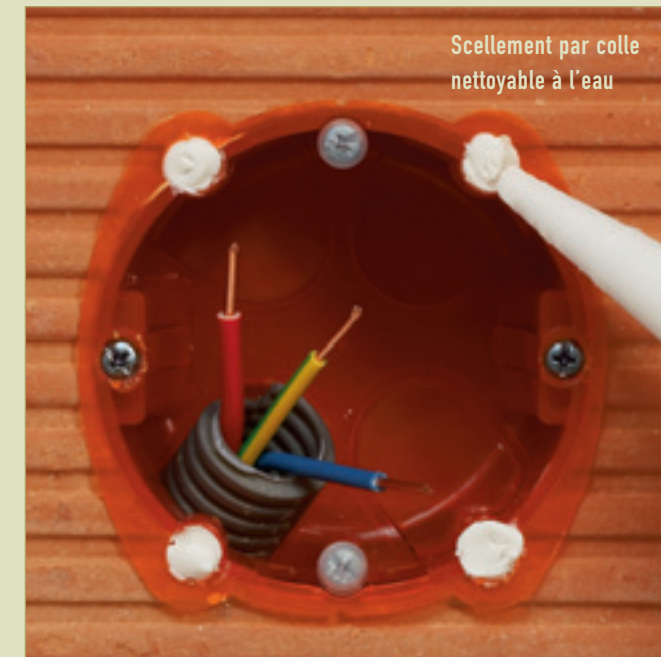
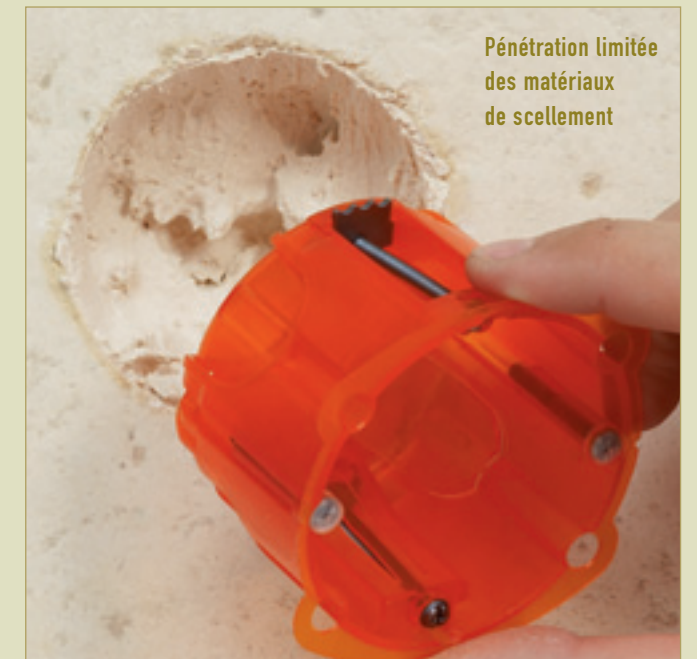
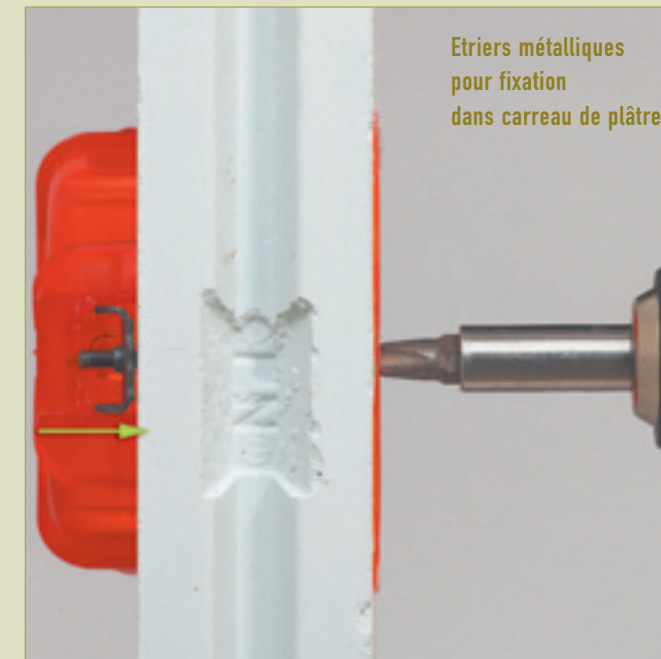
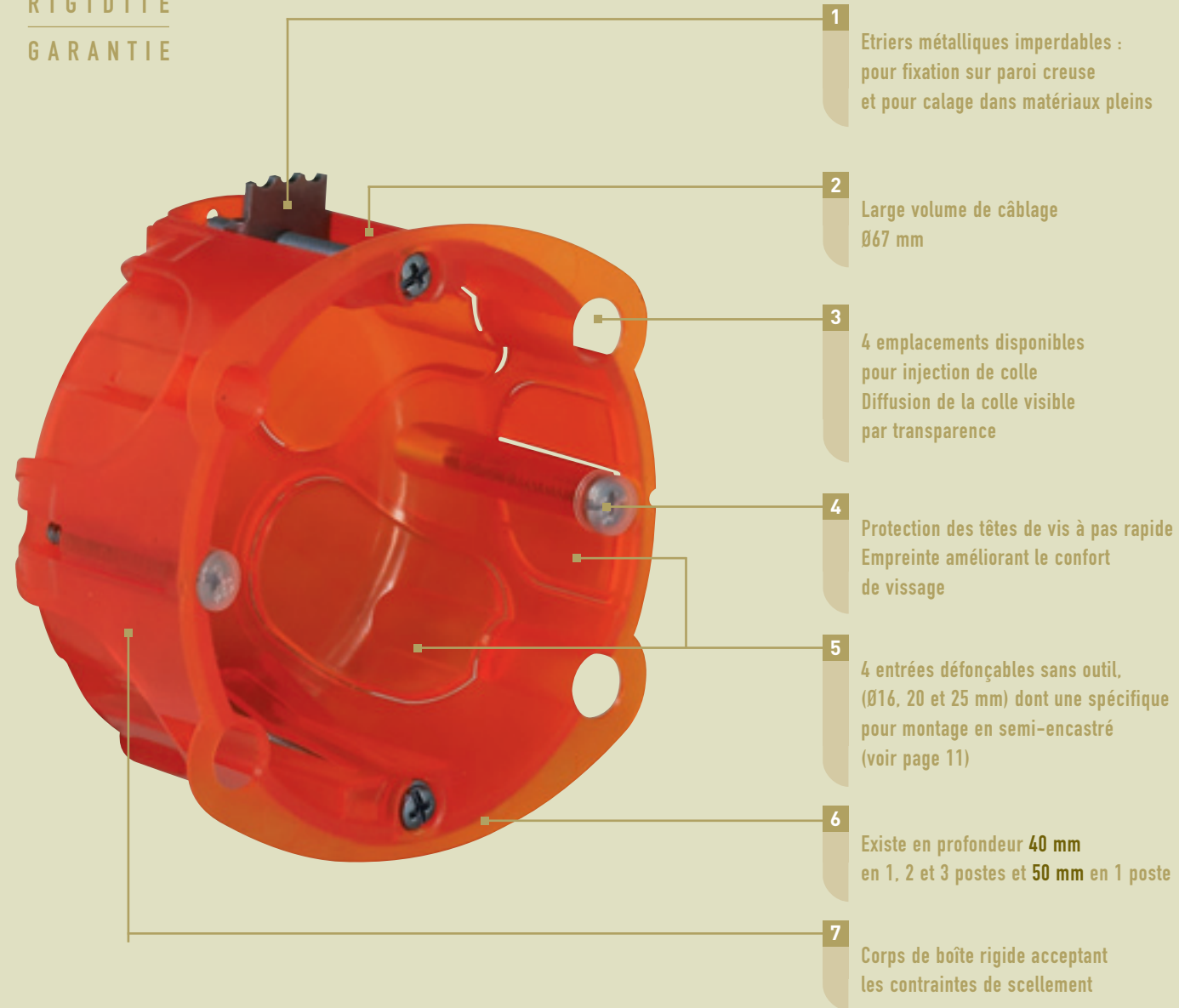

Brique, parpaing, plaque de plâtre, carreau de plâtre, pierre...

La boîte multimatériaux du programme Batibox est universelle. Sa rigidité et ses différents modes de fixation permettent de l'installer dans de multiples matériaux. Serrage des étriers métalliques, scellement traditionnel ou injection de colle recommandée dans le cas d'extension d'installation ou de petite rénovation. Tableau de choix page 22.

Boîte multimatériaux à avoir en permanence dans sa camionnette pour toutes les situations d'installation



Vertical horizontal : même boîte en 2 et 3 postes

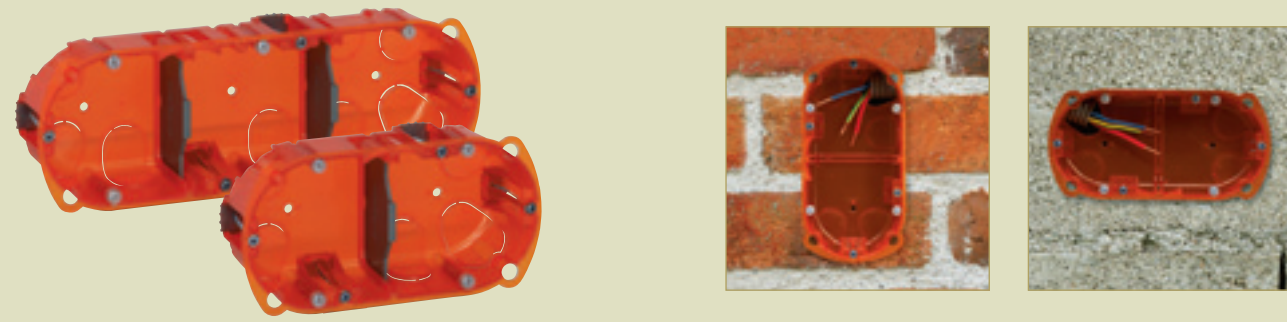

Boîtes grand format profondeur 50 mm

Avec séparation courant fort / courant faible. Associées avec un couvercle, permettent une transformation en boîte de dérivation.

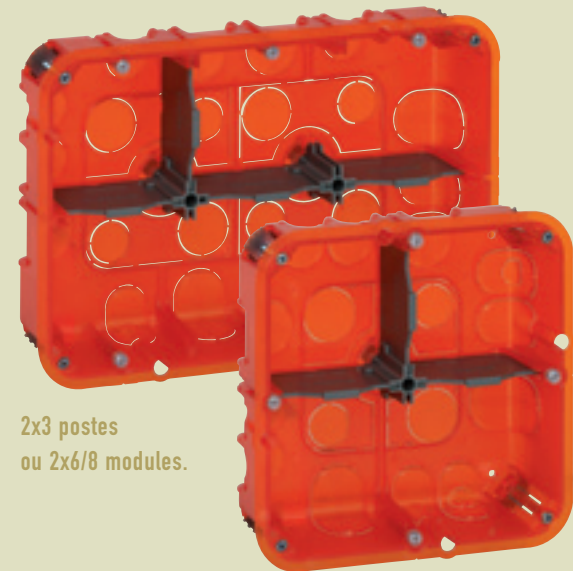

2x3 postes ou 2x6/8 modules.

2x2 postes ou 2x4/5 modules



2x2 postes pour recevoir un gestionnaire de scénarios, programme Céliane



2 x 4/5 modules pour tableau de commande, programme Mosaic



2x2 postes pour portier vidéo, programme Céliane



2 x 6/8 modules, pour poste de travail, programme Mosaic

En semi-encasté : association moulure plinthe Céliane

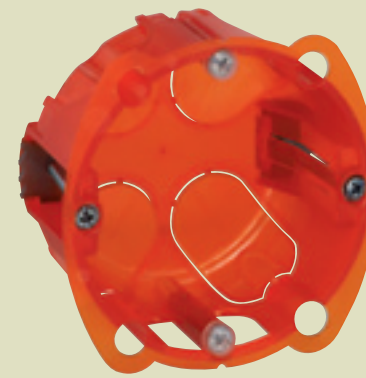

Boîte Batibox multimatériaux à équiper d'un dispositif pour montage en semi-encasté



Moulure plinthe programme Céliane finition titane ou aspect plâtre (à peindre)



Préparation du positionnement de la boîte avec le gabarit



Perçage à la scie cloche Ø67 mm



Vérification du positionnement de la boîte et de la moulure



Fixation par étriers et/ou scellement par colle

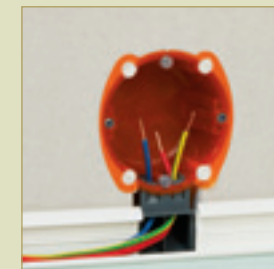

Mise en place de la moulure et des fils



Fixation du support Batibox et du mécanisme Céliane

Multimatériaux, multi-usages

Le programme Batibox multimatériaux permet de résoudre de nombreux cas d'installation, comme par exemple la réalisation d'équipement de poste de travail encastré ou de tableau de commande de report d'alarme, mais aussi l'accueil des portiers.

Les boîtes 1, 2, 3 postes, prof. 40 mm, associées aux moulures et plinthes Céliane permettent de réaliser une installation en semi-encasté.

Le dispositif de montage peut s'adapter aux différentes largeurs de moulures.



RIGIDITÉ
GARANTIE

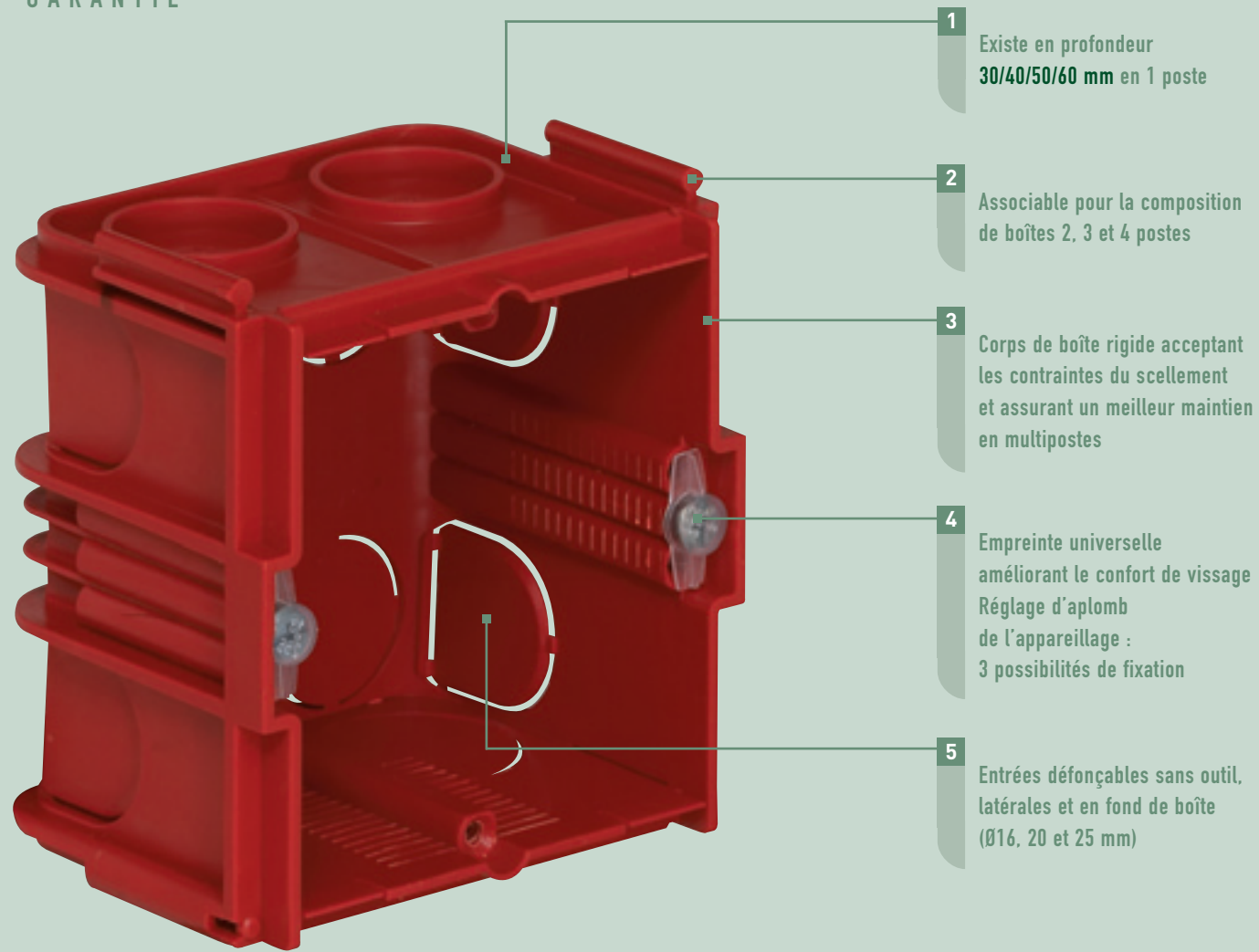

- 1 Existe en profondeur 30/40/50/60 mm en 1 poste
- 2 Associable pour la composition de boîtes 2, 3 et 4 postes
- 3 Corps de boîte rigide acceptant les contraintes du scellement et assurant un meilleur maintien en multipostes
- 4 Empreinte universelle améliorant le confort de vissage Réglage d'aplomb de l'appareillage : 3 possibilités de fixation
- 5 Entrées défonçables sans outil, latérales et en fond de boîte (Ø16, 20 et 25 mm)

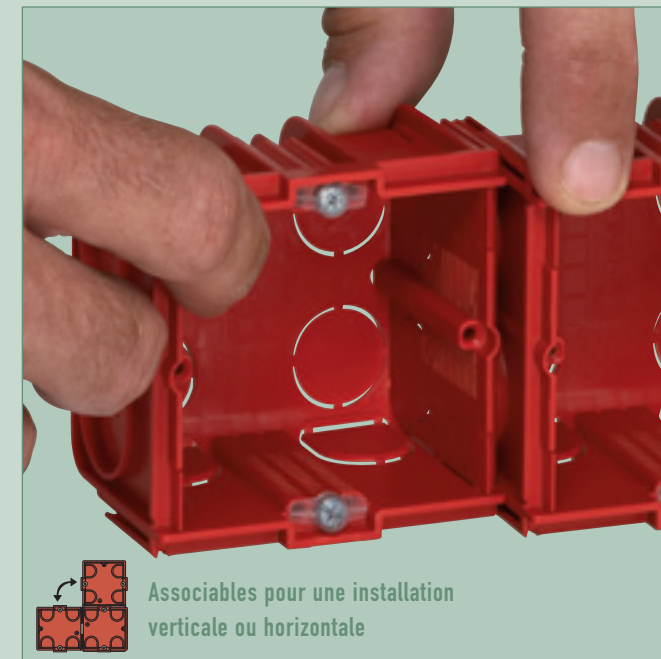

Associables pour une installation verticale ou horizontale



Possibilité de casser la cloison avant ou après scellement



Capsule de protection contre les projections de plâtre ou d'enduit

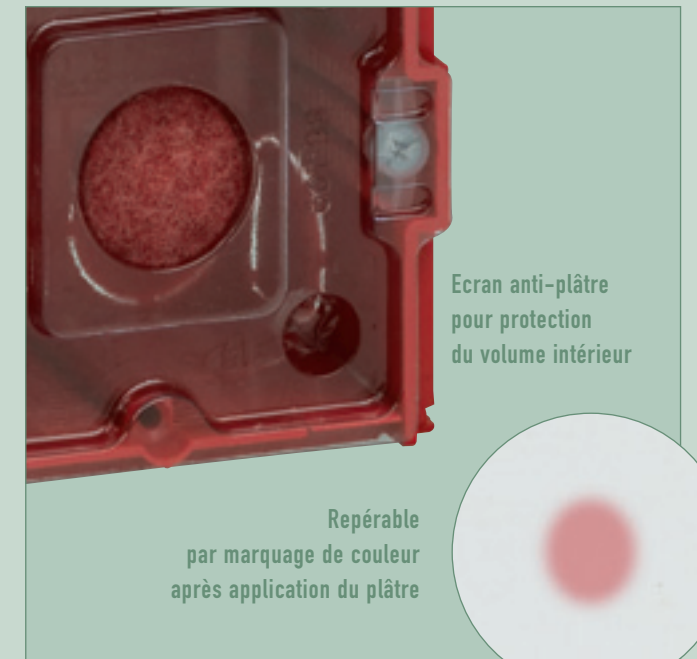

Ecran anti-plâtre pour protection du volume intérieur

Repérable par marquage de couleur après application du plâtre

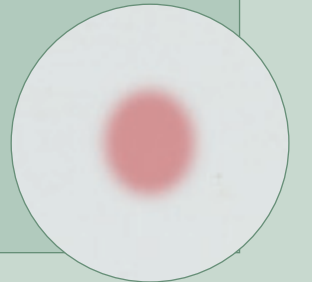

La rigidité garantie

La liberté : le programme Batibox maçonnerie permet de choisir la manière de construire le multipostes, soit par association de boîtes 1 poste, soit par des boîtes monoblocs 2, 3 et 4 postes horizontaux ou verticaux (voir page 14).
Tableau de choix page 22.

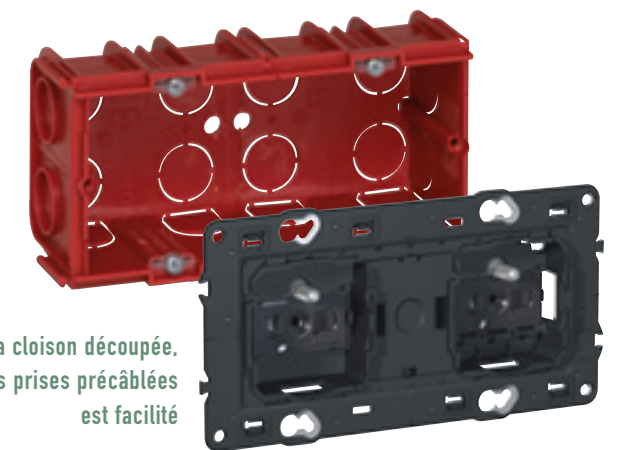

Une fois la cloison découpée, l'accueil des prises précâblées est facilité

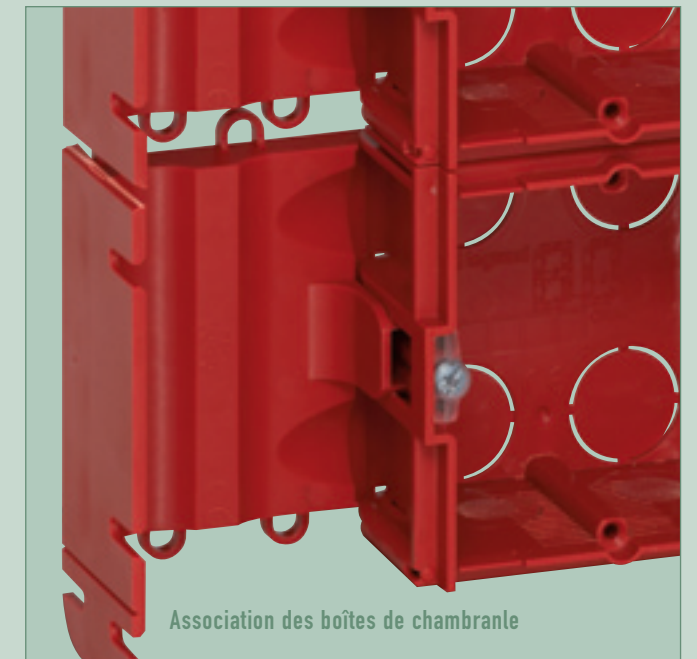
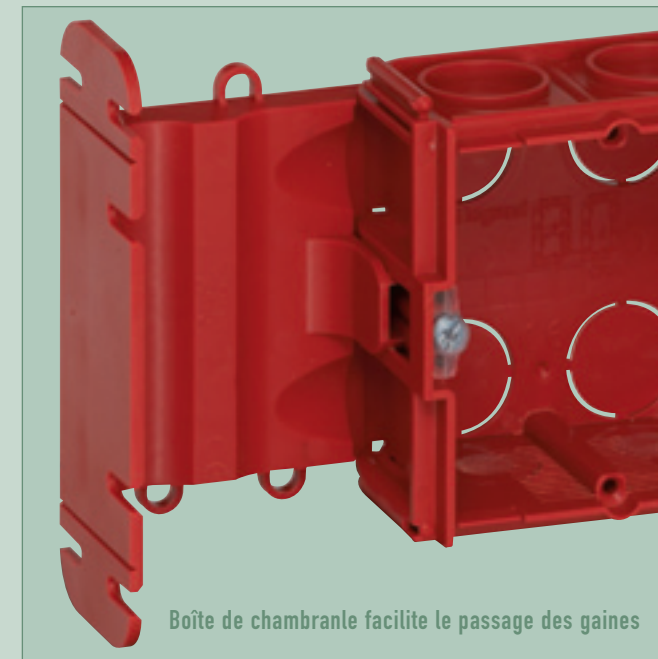
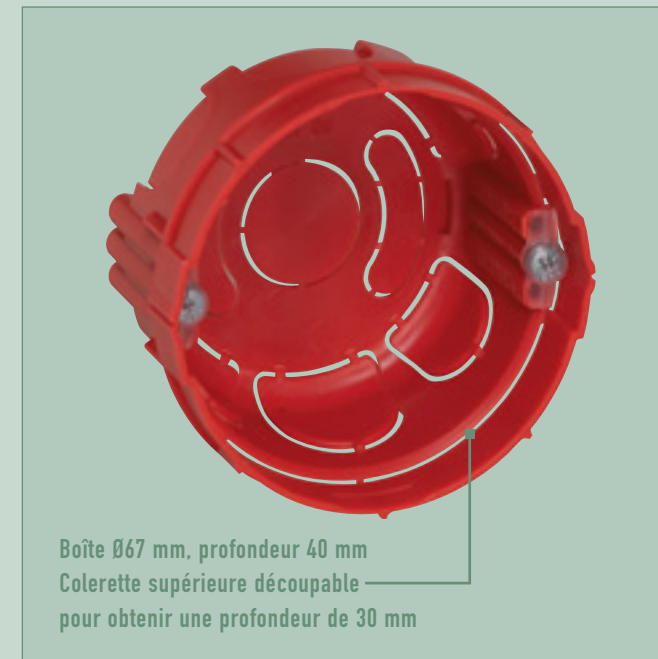
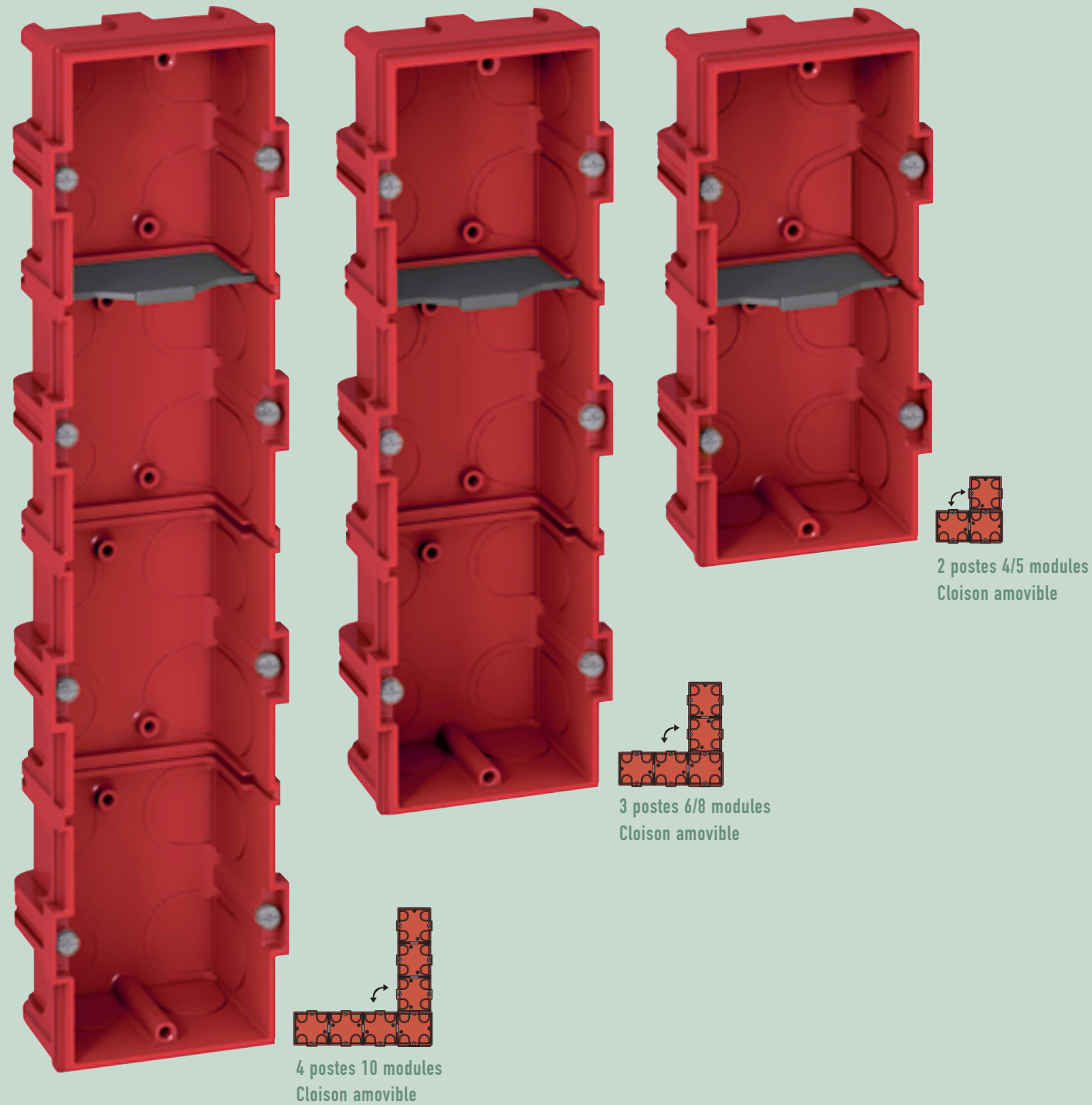

Vertical / horizontal avec la même boîte

Les boîtes monoblocs 2, 3, 4 postes prof. 40 mm assurent un gain de temps à la mise en œuvre. Elles disposent d'un large volume de câblage et se montent à l'horizontale ou à la verticale.

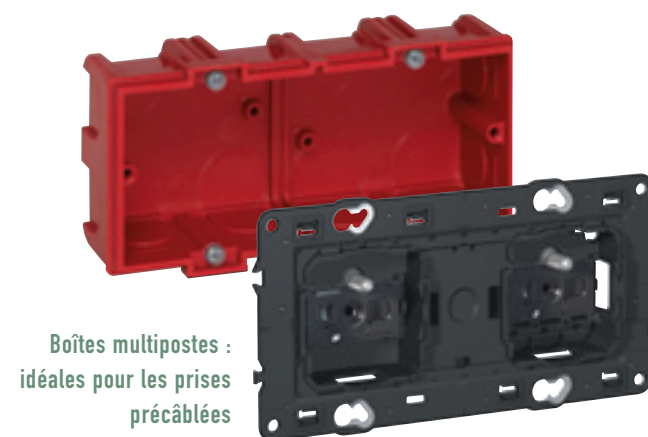

Les autres possibilités en maçonnerie

Le programme Batibox offre en maçonnerie au delà de la boîte traditionnelle, des boîtes dos à dos, de chambranle ou étroites qui permettent toutes les configurations sur les chantiers.





RIGIDITÉ
GARANTIE

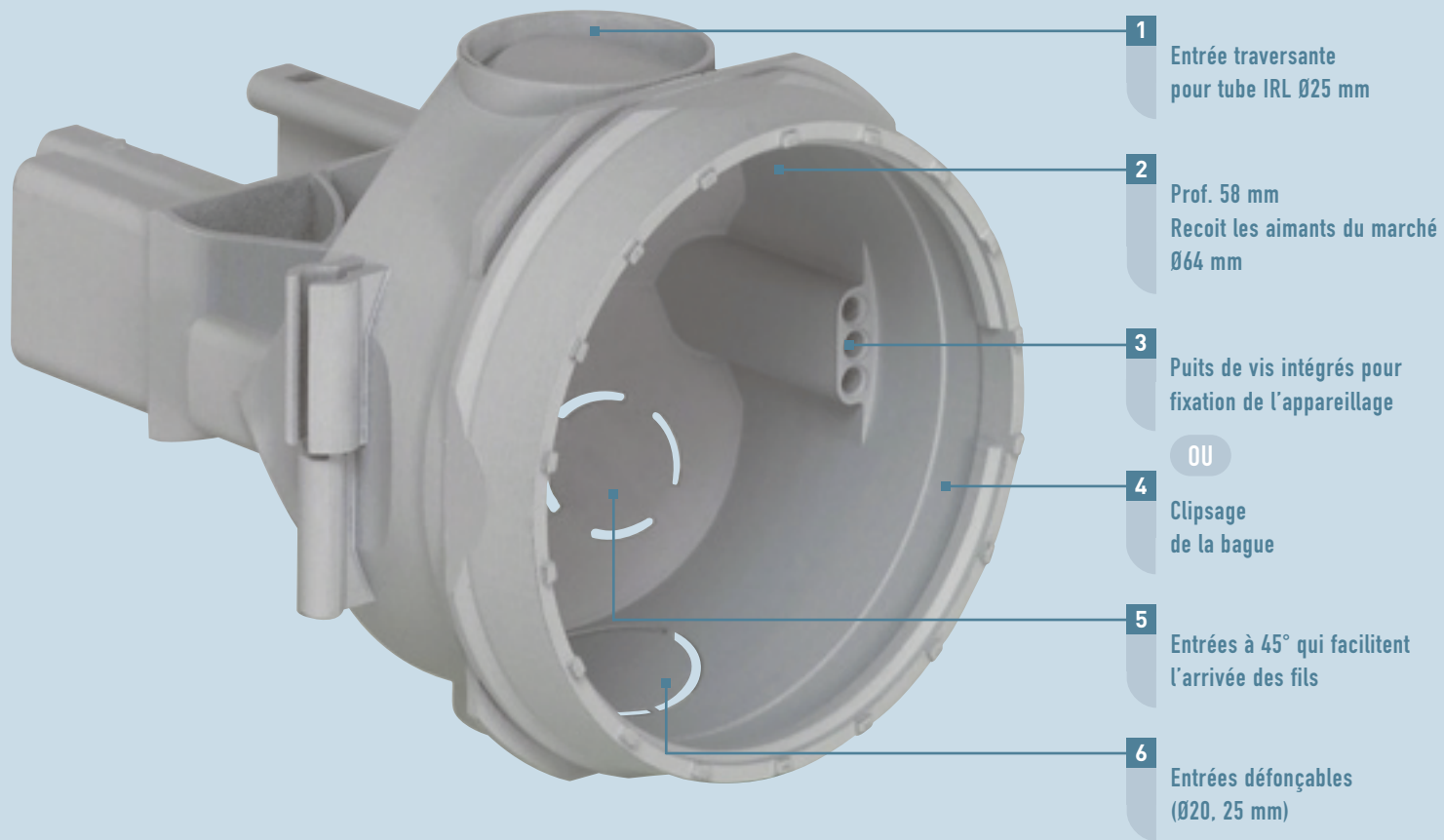

- 1 Entrée traversante pour tube IRL Ø25 mm
- 2 Prof. 58 mm
Reçoit les aimants du marché Ø64 mm
- 3 Puits de vis intégrés pour fixation de l'appareillage
- OU
- 4 Clipsage de la bague
- 5 Entrées à 45° qui facilitent l'arrivée des fils
- 6 Entrées défonçables (Ø20, 25 mm)



Association horizontale ou verticale jusqu'à 4 postes

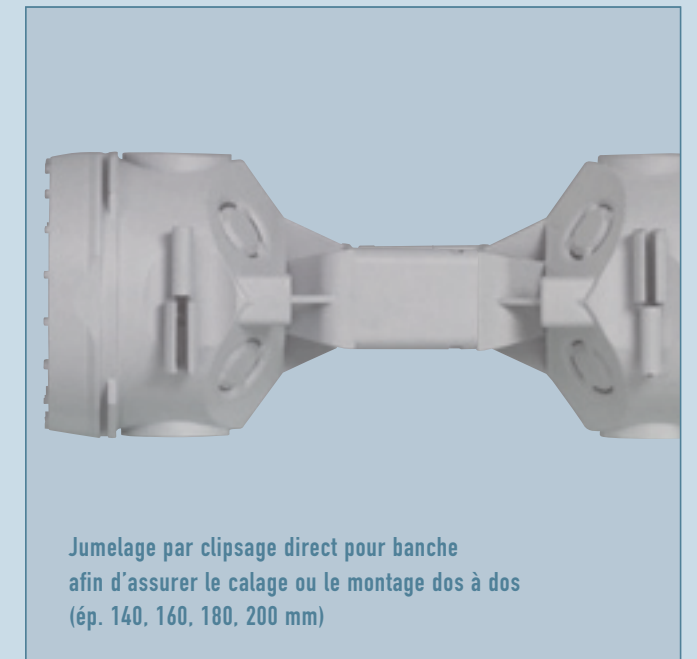

Jumelage par clipsage direct pour banche afin d'assurer le calage ou le montage dos à dos (ép. 140, 160, 180, 200 mm)



Possibilité d'utilisation en boîte applique



Transformable en boîte lumineuse

La boîte béton universelle

Le programme Batibox a développé une boîte béton prof. 58 mm qui est multi-usages : monoposte, multipostes, point de centre et applique. Tableau de choix page 22.

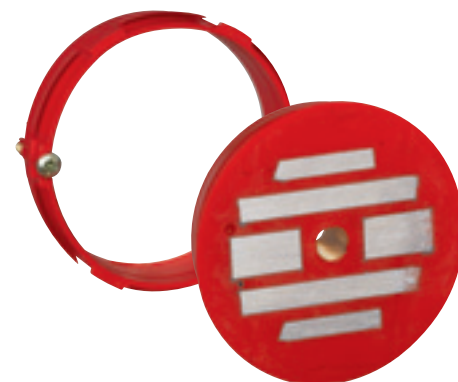

Aimant de fixation 1 200 N
Bague Ø64 mm

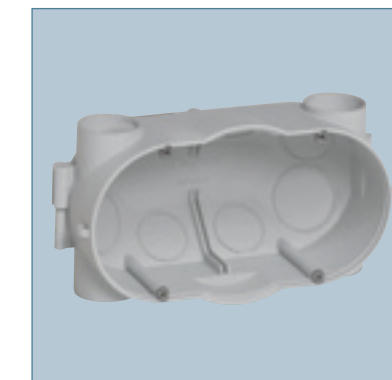

Boîte 2 postes
Idéale pour les prises précâblées



Montage en point de centre
avec hourdis électrique



Distributeur cloison sèche profondeur 40 ou 50 mm

- 100 boîtes 1 poste
- 10 boîtes 2 postes **gratuites**
- 1 scie cloche Ø67 mm
- 1 gabarit de pose **gratuit** (voir page 6)



Distributeur multimatériaux profondeur 40 mm

- 100 boîtes 1 poste
- 10 boîtes 2 postes **gratuites**
- 1 cartouche de colle (voir page 9)



Distributeur maçonnerie profondeur 40 mm

- 100 boîtes 1 poste
- 10 boîtes 2 postes **gratuites**
- 10 écrans anti-plâtre (voir page 13)



Essayez le distributeur Batibox les boîtes 2 postes sont gratuites

Le distributeur Batibox facilite le transport des boîtes et des outils de pièce en pièce sur le chantier. Livré avec 100 boîtes 1 poste et 10 boîtes 2 postes gratuites. Idéal pour un chantier moyen (maison).



Boîte 2 postes :
idéale pour prises
précâblées des programmes
Mosaic, Plexo, Céliane

Compatibilité avec toutes les séries d'appareillage du marché

En monoposte

Toutes les séries d'appareillage du marché se montent dans les nouvelles boîtes du programme Batibox.

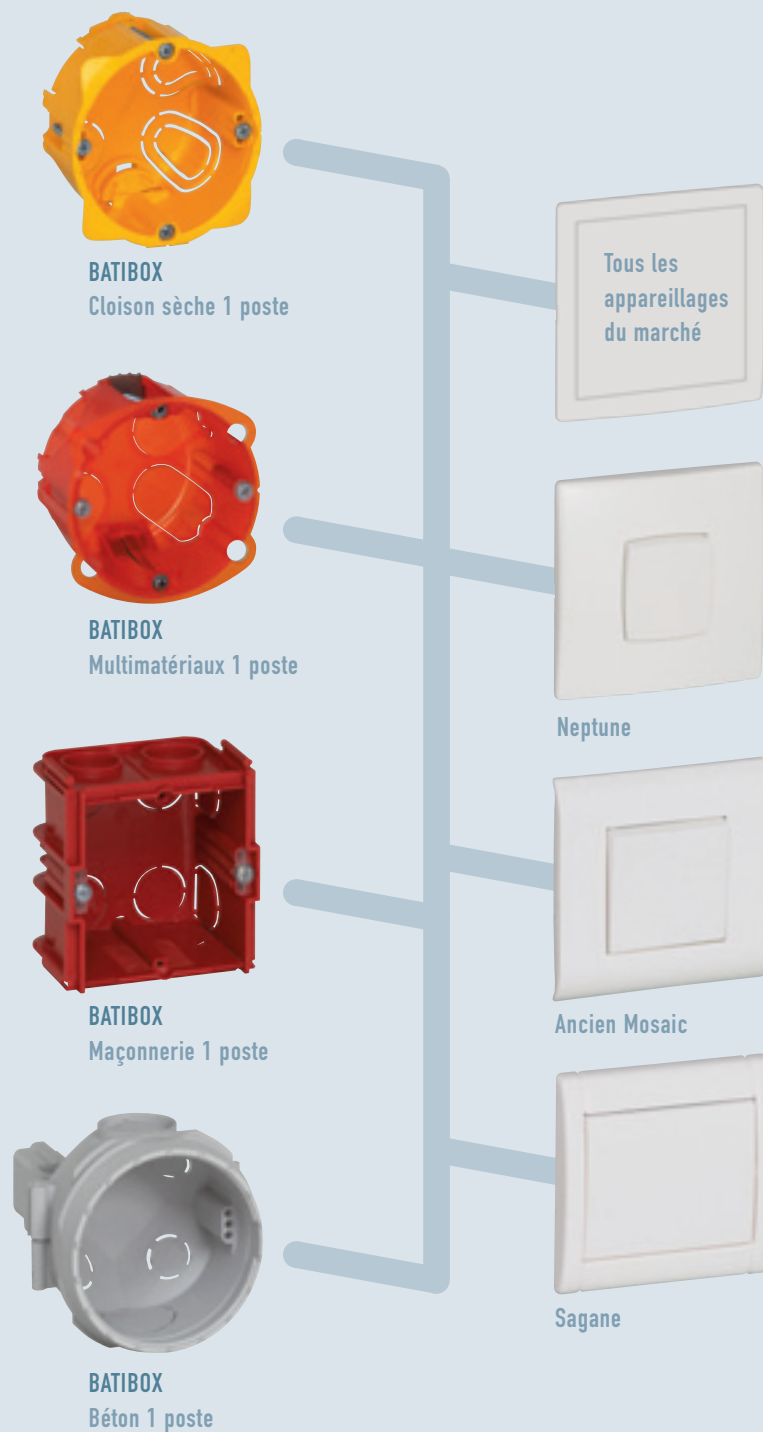

En multipostes

La plupart des séries du marché se montent également dans les nouvelles boîtes **horizontales** grâce aux **puits de fixation**. d'utiliser les boîtes Superbox (voir exemple ci-contre).

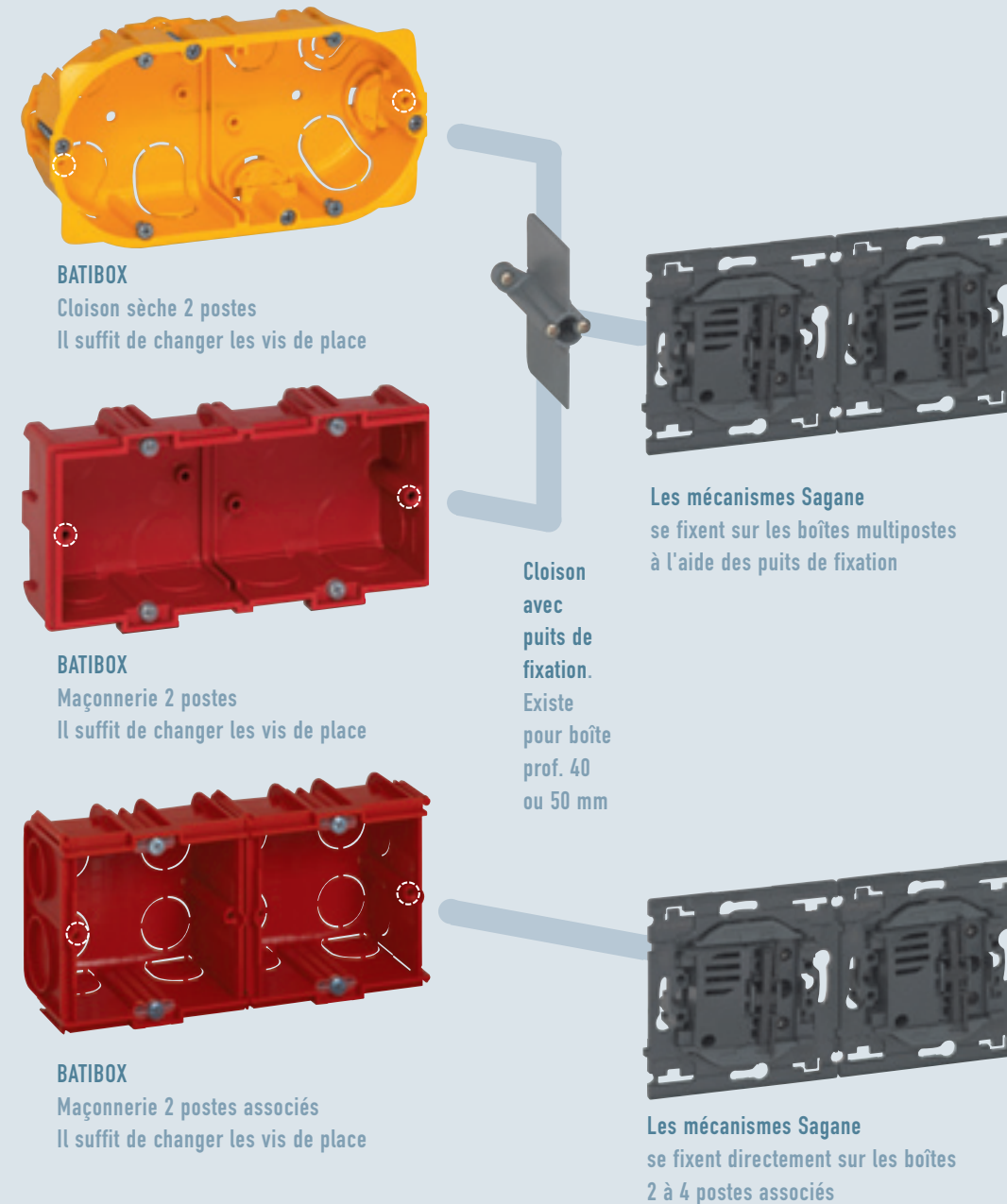

Cas particulier du montage vertical Sagane

Exemple pour un 2 postes prof. 40 mm

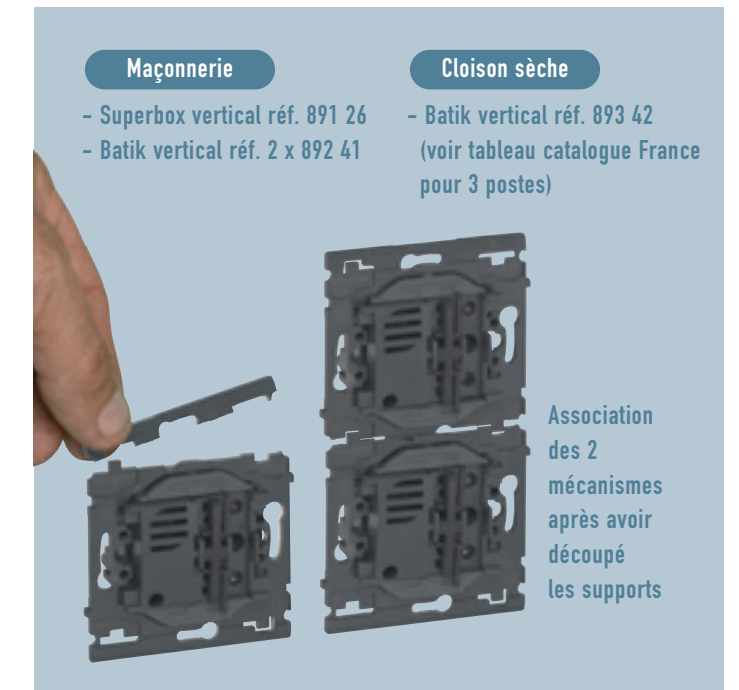

Cas particulier du montage vertical et horizontal pour l'ancien Mosaic

Exemple pour 2 postes prof. 40 mm

