

## OMNIMATE 信号 - BL/SL 5.08 系列 SL-SMT 5.08/12/90G 3.2SN BK BX

**Weidmüller Interface GmbH & Co. KG**  
Klingenbergstraße 16  
D-32758 Detmold  
Germany  
Fon: +49 5231 14-0  
Fax: +49 5231 14-292083  
www.weidmueller.com

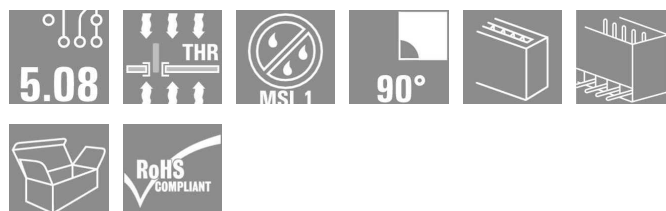

耐高温焊接插座，提供盒装或卷装。卷装带 1.5 毫米焊针，适合自动装配。3.2 毫米焊针适合回流焊和波峰焊。提供标记和编码空间。

- 400 V (IEC) / 300 V (UL)
- 19 A (IEC) / 15 A (UL)

### 订货数据

|            |   |
|------------|---|
| 类型         | SL-SMT 5.08/12/90G 3.2SN BK BX  |
| 订货号        | <a href="#">1780280000</a>  |
| 版本         | PCB 接插件, 插座, 侧面封闭, 回流焊, 5.08 mm, 回路数: 12, 90°, 焊针长度 (l): 3.2 mm, 镀锡, 黑色, 盒装 |
| GTIN (EAN) | 4032248165605   |
| 最小包装数      | 50 个  |
| 产品数据       | IEC: 400 V / 19 A<br>UL: 300 V / 15 A                                       |
| 包装         | 盒装  |

## OMNIMATE 信号 - BL/SL 5.08 系列 SL-SMT 5.08/12/90G 3.2SN BK BX

**Weidmüller Interface GmbH & Co. KG**  
Klingenbergstraße 16  
D-32758 Detmold  
Germany  
Fon: +49 5231 14-0  
Fax: +49 5231 14-292083  
www.weidmueller.com

### 技术数据

#### 尺寸及重量

净重 5.6 g

#### 额定数据 (DIN IEC)

|                        |       |                        |      |
|------------------------|-------|------------------------|------|
| 额定电流 最小回路数 (环境温度=20°C) | 19 A  | 额定电流 最大回路数 (环境温度=20°C) | 15 A |
| 额定电流 最小回路数 (环境温度=40°C) | 16 A  | 额定电流 最大回路数 (环境温度=40°C) | 13 A |
| 额定电压值 (过电压等级III/污染等级3) | 250 V | 额定冲击电压 (过压等级III/污染等级3) | 4 kV |
| 额定电压值 (过电压等级III/污染等级2) | 320 V | 额定冲击电压 (过压等级III/污染等级2) | 4 kV |
| 额定电压值 (过电压等级II/污染等级2)  | 400 V | 额定冲击电压 (过压等级 II/污染等级2) | 4 kV |

#### 额定数据 (CSA)

|              |   |              |       |
|--------------|---|--------------|-------|
| 机构           |  | 额定电压 (使用组 B) | 300 V |
| 额定电流 (使用组 B) | 15 A  | 额定电压 (使用组 D) | 300 V |
| 额定电流 (使用组 D) | 10 A  |              |       |

#### 额定数据 (UL 1059)

|              |   |              |       |
|--------------|---|--------------|-------|
| 机构           |  | 额定电压 (使用组 B) | 300 V |
| 额定电流 (使用组 B) | 15 A  | 额定电压 (使用组 D) | 300 V |
| 额定电流 (使用组 D) | 10 A  |              |       |

#### 系统特征值

|             |                             |            |                 |
|-------------|-----------------------------|------------|-----------------|
| 产品系列        | OMNIMATE 信号 - BL/SL 5.08 系列 | 安装在印刷线路板上  | 回流焊             |
| 出线方向        | 90°                         | 间距 mm (P)  | 5.08 mm         |
| 间距 inch (P) | 0.2 inch                    | 回路数        | 12              |
| 焊针长度 (l)    | 3.2 mm                      | 焊针尺寸       | d = 1.2 mm, 八角形 |
| 可编码         | 是                           | 每回路的焊脚数目   | 1               |
| 焊孔直径 (D)    | 1.5 mm                      | 焊孔直径公差 (D) | + 0.1 mm        |
| L1 (mm)     | 55.88 mm                    | L1 (inch)  | 2.2 inch        |

#### 材料数据

|          |        |              |        |
|----------|--------|--------------|--------|
| 绝缘材料     | LCP GF | 颜色           | 黑色     |
| 绝缘材料组    | IIIa   | 阻燃等级符合 UL 94 | V-0    |
| CTI      | ≥ 175  | 触点材料         | CuSn   |
| 插针镀层     | 镀锡     | 最低操作温度       | -50 °C |
| 最高操作温度   | 100 °C | 最小安装温度       | -30 °C |
| 最大安装温度范围 | 100 °C | 最大储存相对湿度     | 80 %   |

#### 分类

|            |             |            |             |
|------------|-------------|------------|-------------|
| ETIM 3.0   | EC001284    | UNSPSC     | 30-10-18-21 |
| eClass 5.1 | 27-26-07-04 | eClass 6.2 | 27-26-07-04 |
| eClass 7.1 | 27-44-04-02 |            |             |

编制日期 2014年5月19日 上午11时16分47秒

目录日期 10.03.2014 / 保留技术修改权利。

**OMNIMATE 信号 - BL/SL 5.08 系列  
SL-SMT 5.08/12/90G 3.2SN BK BX**

**Weidmüller Interface GmbH & Co. KG**  
Klingenbergstraße 16  
D-32758 Detmold  
Germany  
Fon: +49 5231 14-0  
Fax: +49 5231 14-292083  
www.weidmueller.com

**技术数据****说明**

- 提示
- Gold-plated contact surfaces on request
  - Rated current related to rated cross-section & min. No. of poles.
  - Diameter of solder eyelet  $D = 1.4 + 0.1 \text{ mm}$
  - Solder eyelet diameter  $D = 1.5 + 0.1 \text{ mm}$ , from 9 poles
  - P on drawing = pitch
  - Rated data refer only to the component itself. Clearance and creepage distances to other components are to be designed in accordance with the relevant application standards.

**认证**

ROHS

一致

**OMNIMATE 信号 - BL/SL 5.08 系列**  
**SL-SMT 5.08/12/90G 3.2SN BK BX**

**Weidmüller Interface GmbH & Co. KG**  
 Klingenbergstraße 16  
 D-32758 Detmold  
 Germany  
 Fon: +49 5231 14-0  
 Fax: +49 5231 14-292083  
 www.weidmueller.com

图纸

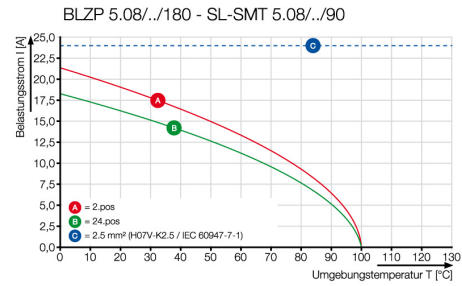
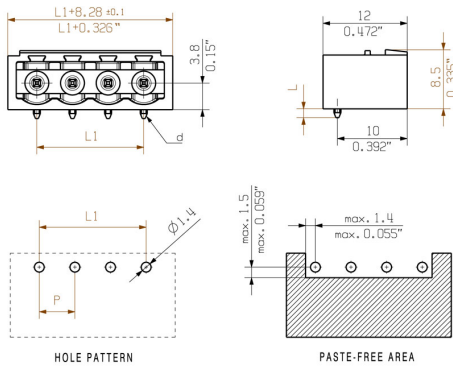

## OMNIMATE 信号 - BL/SL 5.08 系列 SL-SMT 5.08/12/90G 3.2SN BK BX

**Weidmüller Interface GmbH & Co. KG**  
 Klingenbergstraße 16  
 D-32758 Detmold  
 Germany  
 Fon: +49 5231 14-0  
 Fax: +49 5231 14-292083  
 www.weidmueller.com

### 配套的接插件 (受限插拔)

#### BLZF 5.08/180LH



弹片接线插头, 可节省时间, 平直进线, 带释放杆或有挂钩的释放杆。提供标记和编码空间。

- 0.2 - 2.5 mm<sup>2</sup> (IEC) / 26 - 12 AWG (UL)
- 400 V (IEC) / 300 V (UL)
- 17 A (IEC) / 15 A (UL)

#### 订货数据

| 类型                                | 订货号                        | 版本  | GTIN (EAN) | 最小包装数 | 产品数据  | 包装 |
|-----------------------------------|----------------------------|---|------------|-------|---|----|
| BLZF<br>5.08/12/180LH<br>SN OR BX | <a href="#">1895820000</a> | PCB 接插件, 插头, 5.08 mm, 4032248510641 24 个<br>回路数: 12, 180°, 弹片联接,<br>最大压接面积: 3.31 mm <sup>2</sup> , 盒装 |            |       | IEC: 400 V / 17 A / 0.2 - 2.5 mm <sup>2</sup><br>UL: 300 V / 15 A / AWG 26 - AWG 12 装 | 盒装 |
| BLZF<br>5.08/12/180LH<br>SN BK BX | <a href="#">1893260000</a> | PCB 接插件, 插头, 5.08 mm, 4032248507405 24 个<br>回路数: 12, 180°, 弹片联接,<br>最大压接面积: 3.31 mm <sup>2</sup> , 盒装 |            |       | IEC: 400 V / 17 A / 0.2 - 2.5 mm <sup>2</sup><br>UL: 300 V / 15 A / AWG 26 - AWG 12 装 | 盒装 |

#### BLF 5.08/90F SN



久经考验, 细节创新:

BLF5.08, 直插式 BLZ5.08 插头是一种新的联接技术, 设计更紧凑。魏德米勒的创新型直插式弹簧联接操作简单、无需工具, 是未来导线联接的趋势。

BLF5.08 功能多样, 与旧版相当:

- 提供 3 种进线方向, 设计灵活。
- 提供 4 种法兰类型, 包括受专利保护的释放杆, 可以根据用户要求设计联锁结构。
- BLF5.08 搭配 SL5.08HC 插头使用可以实现最大额定规格。

#### 订货数据

| 类型                               | 订货号                        | 版本  | GTIN (EAN) | 最小包装数 | 产品数据  | 包装 |
|----------------------------------|----------------------------|---|------------|-------|---|----|
| BLF<br>5.08HC/12/90F<br>SN BK BX | <a href="#">1000320001</a> | PCB 接插件, 插头, 5.08 mm, 4032248690282 24 个<br>回路数: 12, 90°, 直插式弹<br>簧连接, 最大压接面积: 3.31<br>mm <sup>2</sup> , 盒装 |            |       | IEC: 400 V / 24 A / 0.2 - 2.5 mm <sup>2</sup><br>UL: 300 V / 18.5 A / AWG 26 - AWG 12 | 盒装 |
| BLF<br>5.08HC/12/90F<br>SN OR BX | <a href="#">1002190000</a> | PCB 接插件, 插头, 5.08 mm, 4032248694341 24 个<br>回路数: 12, 90°, 直插式弹<br>簧连接, 最大压接面积: 3.31<br>mm <sup>2</sup> , 盒装 |            |       | IEC: 400 V / 24 A / 0.2 - 2.5 mm <sup>2</sup><br>UL: 300 V / 18.5 A / AWG 26 - AWG 12 | 盒装 |

**OMNIMATE 信号 - BL/SL 5.08 系列**  
**SL-SMT 5.08/12/90G 3.2SN BK BX**

**Weidmüller Interface GmbH & Co. KG**  
Klingenbergstraße 16  
D-32758 Detmold  
Germany  
Fon: +49 5231 14-0  
Fax: +49 5231 14-292083  
www.weidmuller.com

配套的接插件 (受限插拔)

**BLZF 5.08/270B**



弹片接线插头。提供标记和编码空间。

- 0.2 - 2.5 mm<sup>2</sup> (IEC) / 26 - 12 AWG (UL)
- 400 V (IEC) / 300 V (UL)
- 16.5 A (IEC) / 10 A (UL)

订货数据

| 类型                               | 订货号                        | 版本                                  | GTIN (EAN) | 最小包装数 | 产品数据  | 包装 |
|----------------------------------|----------------------------|-------------------------------------|------------|-------|---|----|
| BLZF<br>5.08/12/270B<br>SN BK BX | <a href="#">1672730000</a> | PCB 接插件, 插头, 5.08 mm, 4008190434441 |            | 24 个  | IEC: 400 V / 16.5 A / 0.2 - 2.5 mm <sup>2</sup><br>UL: 300 V / 10 A / AWG 26 - AWG 12 | 盒装 |
| BLZF<br>5.08/12/270B<br>SN OR BX | <a href="#">1672500000</a> | PCB 接插件, 插头, 5.08 mm, 4008190434212 |            | 24 个  | IEC: 400 V / 16.5 A / 0.2 - 2.5 mm <sup>2</sup><br>UL: 300 V / 10 A / AWG 26 - AWG 12 | 盒装 |

**BLF 5.00/90LR SN**



久经考验, 细节创新:

BLF 5.00 -, BLZ 5.00 的直插式接线版本插头是一种新的联接技术, 设计更紧凑。魏德米勒的创新型直插式弹簧联接操作简单、无需工具, 是未来导线联接的趋势。

BLF 5.00 功能多样, 超越旧版:

- 提供 3 种进线方向, 设计灵活。
- 提供 4 种法兰类型, 包括受专利保护的释放杆, 可以根据用户要求设计联锁机构。

订货数据

| 类型                                | 订货号                        | 版本                                  | GTIN (EAN) | 最小包装数 | 产品数据  | 包装 |
|-----------------------------------|----------------------------|-------------------------------------|------------|-------|---|----|
| BLF<br>5.00HC/12/90LR<br>SN BK BX | <a href="#">1979890000</a> | PCB 接插件, 插头, 5.00 mm, 4032248674954 |            | 24 个  | IEC: 400 V / 20 A / 0.2 - 2.5 mm <sup>2</sup><br>UL: 300 V / 10 A / AWG 12 - AWG 26 | 盒装 |
| BLF<br>5.00HC/12/90LR<br>SN OR BX | <a href="#">1980970000</a> | PCB 接插件, 插头, 5.00 mm, 4032248676088 |            | 24 个  | IEC: 400 V / 20 A / 0.2 - 2.5 mm <sup>2</sup><br>UL: 300 V / 10 A / AWG 12 - AWG 26 | 盒装 |

## OMNIMATE 信号 - BL/SL 5.08 系列 SL-SMT 5.08/12/90G 3.2SN BK BX

**Weidmüller Interface GmbH & Co. KG**  
 Klingenbergstraße 16  
 D-32758 Detmold  
 Germany  
 Fon: +49 5231 14-0  
 Fax: +49 5231 14-292083  
 www.weidmueller.com

### 配套的接插件 (受限插拔)

#### BLZP 5.00/180LR SN



压线框接线插头，平直进线（180°）。提供标记和编码空间。可通过法兰或释放杆固定。内置+/-螺钉、防错插销，供货时压线框一直处于打开状态。

- 0.2 - 2.5 mm<sup>2</sup> (IEC) / 26-12 AWG (UL)
- 400 V (IEC) / 300 V (UL)
- 19 A (IEC) / 15 A (UL)

#### 订货数据

| 类型                                | 订货号                        | 版本   | GTIN (EAN) | 最小包装数 | 产品数据  | 包装 |
|-----------------------------------|----------------------------|--|------------|-------|---|----|
| BLZP<br>5.00/12/180LR<br>SN BK BX | <a href="#">1956500000</a> | PCB 接插件, 插头, 5.00 mm, 4032248635276 24 个<br>回路数: 12, 180°, 压线框联<br>接, 最大压接面积: 4 mm <sup>2</sup> , 盒<br>装 |            |       | IEC: 400 V / 19 A / 0.2 - 4 mm <sup>2</sup><br>UL: 300 V / 15 A / AWG 30 - AWG 12 装 | 盒  |
| BLZP<br>5.00/12/180LR<br>SN OR BX | <a href="#">1956270000</a> | PCB 接插件, 插头, 5.00 mm, 4032248634965 24 个<br>回路数: 12, 180°, 压线框联<br>接, 最大压接面积: 4 mm <sup>2</sup> , 盒<br>装 |            |       | IEC: 400 V / 19 A / 0.2 - 4 mm <sup>2</sup><br>UL: 300 V / 15 A / AWG 30 - AWG 12 装 | 盒  |

#### BLZF 5.08/90B



弹片接线插头。提供标记和编码空间。

- 0.2 - 2.5 mm<sup>2</sup> (IEC) / 26 - 12 AWG (UL)
- 400 V (IEC) / 300 V (UL)
- 16.5 A (IEC) / 10 A (UL)

#### 订货数据

| 类型                              | 订货号                        | 版本   | GTIN (EAN) | 最小包装数 | 产品数据  | 包装 |
|---------------------------------|----------------------------|--|------------|-------|---|----|
| BLZF<br>5.08/12/90B<br>SN BK BX | <a href="#">1671580000</a> | PCB 接插件, 插头, 5.08 mm, 4008190433284 24 个<br>回路数: 12, 90°, 弹片联接,<br>最大压接面积: 3.31 mm <sup>2</sup> , 盒<br>装 |            |       | IEC: 400 V / 16.5 A / 0.2 - 2.5 mm <sup>2</sup><br>UL: 300 V / 10 A / AWG 26 - AWG 12 装 | 盒  |
| BLZF<br>5.08/12/90B<br>SN OR BX | <a href="#">1671350000</a> | PCB 接插件, 插头, 5.08 mm, 4008190433055 24 个<br>回路数: 12, 90°, 弹片联接,<br>最大压接面积: 3.31 mm <sup>2</sup> , 盒<br>装 |            |       | IEC: 400 V / 16.5 A / 0.2 - 2.5 mm <sup>2</sup><br>UL: 300 V / 10 A / AWG 26 - AWG 12 装 | 盒  |

## OMNIMATE 信号 - BL/SL 5.08 系列 SL-SMT 5.08/12/90G 3.2SN BK BX

**Weidmüller Interface GmbH & Co. KG**  
 Klingenbergstraße 16  
 D-32758 Detmold  
 Germany  
 Fon: +49 5231 14-0  
 Fax: +49 5231 14-292083  
 www.weidmueller.com

### 配套的接插件 (受限插拔)

#### BLZP 5.00/270LH SN



压线框接线插头，进线方向为 90° 或 270°。提供标记和编码空间。可通过法兰或释放杆固定。内置+/-螺钉、防错插销，供货时压线框一直处于打开状态。

- 0.2 - 2.5 mm<sup>2</sup> (IEC) / 26-12 AWG (UL)
- 400 V (IEC) / 300 V (UL)
- 15 A (IEC) / 10 A (UL)

#### 订货数据

| 类型                                | 订货号                        | 版本   | GTIN (EAN) | 最小包装数 | 产品数据  | 包装 |
|-----------------------------------|----------------------------|--|------------|-------|---|----|
| BLZP<br>5.00/12/270LH<br>SN OR BX | <a href="#">1961340000</a> | PCB 接插件, 插头, 5.00 mm, 4032248640614 24 个<br>回路数: 12, 90°, 压线框联接,<br>最大压接面积: 4 mm <sup>2</sup> , 盒装 |            |       | IEC: 400 V / 15.5 A / 0.2 - 4 mm <sup>2</sup><br>UL: 300 V / 15 A / AWG 30 - AWG 12 装 | 盒装 |
| BLZP<br>5.00/12/270LH<br>SN BK BX | <a href="#">1961570000</a> | PCB 接插件, 插头, 5.00 mm, 4032248640843 24 个<br>回路数: 12, 90°, 压线框联接,<br>最大压接面积: 4 mm <sup>2</sup> , 盒装 |            |       | IEC: 400 V / 15.5 A / 0.2 - 4 mm <sup>2</sup><br>UL: 300 V / 15 A / AWG 30 - AWG 12 装 | 盒装 |

#### BLL 5.08/180B



用于安装在印刷电路板上的反向插座。焊针长度最适合波峰焊。

- 400 V (IEC) / 300 V (UL)
- 23 A (IEC) / 15 A (UL)

#### 订货数据

| 类型                                 | 订货号                        | 版本  | GTIN (EAN)    | 最小包装数 | 产品数据                                  | 包装 |
|------------------------------------|----------------------------|---|---------------|-------|---------------------------------------|----|
| BLL<br>5.08/12/180B<br>3.2SN OR BX | <a href="#">1682830000</a> | PCB 接插件, 反向插座, 固定<br>块的燕尾槽, 焊连接, 5.08<br>mm, 回路数: 12, 180°, 焊针<br>长度 (l): 3.2 mm, 镀锡, 橙色,<br>盒装 | 4008190474591 | 24 个  | IEC: 400 V / 23 A<br>UL: 300 V / 15 A | 盒装 |

## OMNIMATE 信号 - BL/SL 5.08 系列 SL-SMT 5.08/12/90G 3.2SN BK BX

**Weidmüller Interface GmbH & Co. KG**  
Klingenbergstraße 16  
D-32758 Detmold  
Germany  
Fon: +49 5231 14-0  
Fax: +49 5231 14-292083  
www.weidmueller.com

### 配套的接插件 (受限插拔)

#### BLZP 5.00/270F SN



压线框接线插头，进线方向为 90° 或 270°。提供标记和编码空间。可通过法兰或释放杆固定。内置+/-螺钉、防错插销，供货时压线框一直处于打开状态。

- 0.2 - 2.5 mm<sup>2</sup> (IEC) / 26-12 AWG (UL)
- 400 V (IEC) / 300 V (UL)
- 15 A (IEC) / 10 A (UL)

#### 订货数据

| 类型                               | 订货号                        | 版本   | GTIN (EAN) | 最小包装数 | 产品数据  | 包装 |
|----------------------------------|----------------------------|--|------------|-------|---|----|
| BLZP<br>5.00/12/270F<br>SN OR BX | <a href="#">1959450000</a> | PCB 接插件, 插头, 5.00 mm, 4032248638345 24 个<br>回路数: 12, 90°, 压线框联接,<br>最大压接面积: 4 mm <sup>2</sup> , 盒装 |            |       | IEC: 400 V / 15.5 A / 0.2 - 4 mm <sup>2</sup><br>UL: 300 V / 15 A / AWG 30 - AWG 12 装 | 盒  |
| BLZP<br>5.00/12/270F<br>SN BK BX | <a href="#">1960620000</a> | PCB 接插件, 插头, 5.00 mm, 4032248639588 24 个<br>回路数: 12, 90°, 压线框联接,<br>最大压接面积: 4 mm <sup>2</sup> , 盒装 |            |       | IEC: 400 V / 15.5 A / 0.2 - 4 mm <sup>2</sup><br>UL: 300 V / 15 A / AWG 30 - AWG 12 装 | 盒  |

#### BLZ 5.00/180F



压线框接线插头，平直进线（180°）。提供标记和编码空间。

- 0.20 - 2.5 mm<sup>2</sup> (IEC) / 26 - 12 AWG (UL)
- 400 V (IEC) / 300 V (UL)
- 19 A (IEC) / 15 A (UL)

#### 订货数据

| 类型                              | 订货号                        | 版本   | GTIN (EAN) | 最小包装数 | 产品数据  | 包装 |
|---------------------------------|----------------------------|--|------------|-------|---|----|
| BLZ<br>5.00/12/180F<br>SN OR BX | <a href="#">1843390000</a> | PCB 接插件, 插头, 5.00 mm, 4032248355112 50 个<br>回路数: 12, 180°, 压线框<br>联接, 最大压接面积: 3.31<br>mm <sup>2</sup> , 盒装 |            |       | IEC: 400 V / 19 A / 0.5 - 2.5 mm <sup>2</sup><br>UL: 300 V / 15 A / AWG 26 - AWG 12 装 | 盒  |
| BLZ<br>5.00/12/180F<br>SN BK BX | <a href="#">1843620000</a> | PCB 接插件, 插头, 5.00 mm, 4032248355341 50 个<br>回路数: 12, 180°, 压线框<br>联接, 最大压接面积: 3.31<br>mm <sup>2</sup> , 盒装 |            |       | IEC: 400 V / 19 A / 0.5 - 2.5 mm <sup>2</sup><br>UL: 300 V / 15 A / AWG 26 - AWG 12 装 | 盒  |

## OMNIMATE 信号 - BL/SL 5.08 系列 SL-SMT 5.08/12/90G 3.2SN BK BX

**Weidmüller Interface GmbH & Co. KG**  
Klingenbergstraße 16  
D-32758 Detmold  
Germany  
Fon: +49 5231 14-0  
Fax: +49 5231 14-292083  
www.weidmueller.com

### 配套的接插件 (受限插拔)

#### BLZ 5.08/225B



压线框接线插头, 进线方向为 225°。提供标记和编码空间。

- 0.2 - 2.5 mm<sup>2</sup> (IEC) / 26 - 12 AWG (UL)
- 400 V (IEC) / 300 V (UL)
- 16.5 A (IEC) / 10 A (UL)

#### 订货数据

| 类型                              | 订货号                        | 版本  | GTIN (EAN) | 最小包装数 | 产品数据  | 包装 |
|---------------------------------|----------------------------|---|------------|-------|---|----|
| BLZ<br>5.08/12/225B<br>SN OR BX | <a href="#">1742200000</a> | PCB 接插件, 插头, 5.08 mm, 4008190247959 24 个<br>回路数: 12, 225°, 压线框<br>联接, 最大压接面积: 3.31 mm <sup>2</sup> , 盒装 |            |       | IEC: 400 V / 16.5 A / 0.2 - 2.5 mm <sup>2</sup><br>UL: 300 V / 10 A / AWG 26 - AWG 12 装 | 盒  |
| BLZ<br>5.08/12/225B<br>SN BK BX | <a href="#">1742430000</a> | PCB 接插件, 插头, 5.08 mm, 4032248049837 24 个<br>回路数: 12, 225°, 压线框<br>联接, 最大压接面积: 3.31 mm <sup>2</sup> , 盒装 |            |       | IEC: 400 V / 16.5 A / 0.2 - 2.5 mm <sup>2</sup><br>UL: 300 V / 10 A / AWG 26 - AWG 12 装 | 盒  |

#### BLZ 5.00/270B



压线框接线插头, 进线方向为 270°。提供标记和编码空间。

- 0.20 - 2.5 mm<sup>2</sup> (IEC) / 26 - 12 AWG (UL)
- 400 V (IEC) / 300 V (UL)
- 15 A (IEC) / 10 A (UL)

#### 订货数据

| 类型                              | 订货号                        | 版本  | GTIN (EAN) | 最小包装数 | 产品数据  | 包装 |
|---------------------------------|----------------------------|---|------------|-------|---|----|
| BLZ<br>5.00/12/270B<br>SN OR BX | <a href="#">1638140000</a> | PCB 接插件, 插头, 5.00 mm, 4008190275402 24 个<br>回路数: 12, 270°, 压线框<br>联接, 最大压接面积: 3.31 mm <sup>2</sup> , 盒装 |            |       | IEC: 400 V / 15 A / 0.5 - 2.5 mm <sup>2</sup><br>UL: 300 V / 10 A / AWG 26 - AWG 12 装 | 盒  |

## OMNIMATE 信号 - BL/SL 5.08 系列 SL-SMT 5.08/12/90G 3.2SN BK BX

**Weidmüller Interface GmbH & Co. KG**  
Klingenbergstraße 16  
D-32758 Detmold  
Germany  
Fon: +49 5231 14-0  
Fax: +49 5231 14-292083  
www.weidmueller.com

### 配套的接插件 (受限插拔)

#### BLDT 5.08B

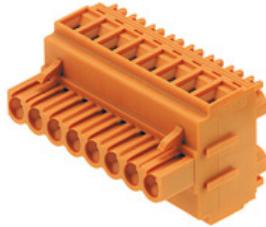

该插头每回路采用双压线框接线，进线方向为 90° 和 270°。提供标记和编码空间。

- 0.2 - 2.5 mm<sup>2</sup> (IEC) / 26 - 12 AWG (UL)
- 400 V (IEC) / 300 V (UL)
- 14 A (IEC) / 10 A (UL)

#### 订货数据

| 类型                             | 订货号                        | 版本   | GTIN (EAN) | 最小包装数 | 产品数据  | 包装 |
|--------------------------------|----------------------------|--|------------|-------|---|----|
| BLDT<br>5.08/12/-B<br>SN BK BX | <a href="#">1673880000</a> | PCB 接插件, 插头, 5.08 mm, 4008190435615 50 个<br>回路数: 12, 180°, 顶部螺钉<br>联接, 最大压接面积: 3.31 mm <sup>2</sup> , 盒装 |            |       | IEC: 400 V / 14 A / 0.2 - 2.5 mm <sup>2</sup><br>UL: 300 V / 10 A / AWG 26 - AWG 12 装 | 盒  |
| BLDT<br>5.08/12/-B<br>SN OR BX | <a href="#">1651840000</a> | PCB 接插件, 插头, 5.08 mm, 4008190400521 20 个<br>回路数: 12, 180°, 顶部螺钉<br>联接, 最大压接面积: 3.31 mm <sup>2</sup> , 盒装 |            |       | IEC: 400 V / 14 A / 0.2 - 2.5 mm <sup>2</sup><br>UL: 300 V / 10 A / AWG 26 - AWG 12 装 | 盒  |

#### ZZ\_Varianten



压线框接线插头，平直进线（180°）。提供标记和编码空间。

- 0.2 - 2.5 mm<sup>2</sup> (IEC) / 26 - 12 AWG (UL)
- 400 V (IEC) / 300 V (UL)
- 19 A (IEC) / 15 A (UL)

#### 订货数据

| 类型                                | 订货号                        | 版本  | GTIN (EAN) | 最小包装数 | 产品数据  | 包装 |
|-----------------------------------|----------------------------|---|------------|-------|---|----|
| BLZ<br>5.08/12/180B<br>SN DKGN BX | <a href="#">1529750000</a> | PCB 接插件, 插头, 5.08 mm, 4008190290399 50 个<br>回路数: 12, 180°, 压线框<br>联接, 最大压接面积: 3.31 mm <sup>2</sup> , 盒装 |            |       | IEC: 400 V / 19 A / 0.2 - 2.5 mm <sup>2</sup><br>UL: 300 V / 15 A / AWG 26 - AWG 12 装 | 盒  |

## OMNIMATE 信号 - BL/SL 5.08 系列 SL-SMT 5.08/12/90G 3.2SN BK BX

**Weidmüller Interface GmbH & Co. KG**  
 Klingenbergstraße 16  
 D-32758 Detmold  
 Germany  
 Fon: +49 5231 14-0  
 Fax: +49 5231 14-292083  
 www.weidmueller.com

### 配套的接插件 (受限插拔)

#### BLZP 5.00/270LR SN



压线框接线插头，进线方向为 90° 或 270°。提供标记和编码空间。可通过法兰或释放杆固定。内置+/-螺钉、防错插销，供货时压线框一直处于打开状态。

- 0.2 - 2.5 mm<sup>2</sup> (IEC) / 26-12 AWG (UL)
- 400 V (IEC) / 300 V (UL)
- 15 A (IEC) / 10 A (UL)

#### 订货数据

| 类型                                | 订货号                        | 版本   | GTIN (EAN) | 最小包装数 | 产品数据  | 包装 |
|-----------------------------------|----------------------------|--|------------|-------|---|----|
| BLZP<br>5.00/12/270LR<br>SN BK BX | <a href="#">1961090000</a> | PCB 接插件, 插头, 5.00 mm, 4032248640140 24 个<br>回路数: 12, 90°, 压线框联接,<br>最大压接面积: 4 mm <sup>2</sup> , 盒装 |            | 24    | IEC: 400 V / 15.5 A / 0.2 - 4 mm <sup>2</sup><br>UL: 300 V / 15 A / AWG 30 - AWG 12 装 | 盒  |
| BLZP<br>5.00/12/270LR<br>SN OR BX | <a href="#">1960860000</a> | PCB 接插件, 插头, 5.00 mm, 4032248639885 24 个<br>回路数: 12, 90°, 压线框联接,<br>最大压接面积: 4 mm <sup>2</sup> , 盒装 |            | 24    | IEC: 400 V / 15.5 A / 0.2 - 4 mm <sup>2</sup><br>UL: 300 V / 15 A / AWG 30 - AWG 12 装 | 盒  |

#### BLZ 5.08/180LR



压线框接线插头，平直进线，带释放杆。提供标记和编码空间。

- 0.2 - 2.5 mm<sup>2</sup> (IEC) / 26 - 12 AWG (UL)
- 400 V (IEC) / 300 V (UL)
- 19 A (IEC) / 15 A (UL)

#### 订货数据

| 类型                               | 订货号                        | 版本   | GTIN (EAN) | 最小包装数 | 产品数据  | 包装 |
|----------------------------------|----------------------------|--|------------|-------|---|----|
| BLZ<br>5.08/12/180LR<br>SN OR BX | <a href="#">1851300000</a> | PCB 接插件, 插头, 5.08 mm, 4032248382675 24 个<br>回路数: 12, 180°, 压线框<br>联接, 最大压接面积: 3.31<br>mm <sup>2</sup> , 盒装 |            | 24    | IEC: 400 V / 19 A / 0.2 - 2.5 mm <sup>2</sup><br>UL: 300 V / 15 A / AWG 26 - AWG 12 装 | 盒  |
| BLZ<br>5.08/12/180LR<br>SN BK BX | <a href="#">1893050000</a> | PCB 接插件, 插头, 5.08 mm, 4032248507191 24 个<br>回路数: 12, 180°, 压线框<br>联接, 最大压接面积: 3.31<br>mm <sup>2</sup> , 盒装 |            | 24    | IEC: 400 V / 19 A / 0.2 - 2.5 mm <sup>2</sup><br>UL: 300 V / 15 A / AWG 26 - AWG 12 装 | 盒  |

## OMNIMATE 信号 - BL/SL 5.08 系列 SL-SMT 5.08/12/90G 3.2SN BK BX

**Weidmüller Interface GmbH & Co. KG**  
Klingenbergstraße 16  
D-32758 Detmold  
Germany  
Fon: +49 5231 14-0  
Fax: +49 5231 14-292083  
www.weidmueller.com

### 配套的接插件 (受限插拔)

#### BLZ 5.08/270B



压线框接线插头。提供标记和编码空间。

- 0.2 - 2.5 mm<sup>2</sup> (IEC) / 26 - 12 AWG (UL)
- 400 V (IEC) / 300 V (UL)
- 15 A (IEC) / 10 A (UL)

#### 订货数据

| 类型                              | 订货号                        | 版本  | GTIN (EAN) | 最小包装数 | 产品数据  | 包装 |
|---------------------------------|----------------------------|---|------------|-------|---|----|
| BLZ<br>5.08/12/270B<br>SN OR BX | <a href="#">1560660000</a> | PCB 接插件, 插头, 5.08 mm, 4008190049034 24 个<br>回路数: 12, 270°, 压线框<br>联接, 最大压接面积: 3.31 mm <sup>2</sup> , 盒装 |            |       | IEC: 400 V / 15 A / 0.2 - 2.5 mm <sup>2</sup><br>UL: 300 V / 10 A / AWG 26 - AWG 12 装 | 盒  |
| BLZ<br>5.08/12/270B<br>SN BK BX | <a href="#">1560610000</a> | PCB 接插件, 插头, 5.08 mm, 4008190269777 24 个<br>回路数: 12, 270°, 压线框<br>联接, 最大压接面积: 3.31 mm <sup>2</sup> , 盒装 |            |       | IEC: 400 V / 15 A / 0.2 - 2.5 mm <sup>2</sup><br>UL: 300 V / 10 A / AWG 26 - AWG 12 装 | 盒  |

#### BLZ 5.08/180F



螺钉顶部接线插头, 平直进线, 带螺钉法兰。提供标记和编码空间。

- 0.2 - 2.5 mm<sup>2</sup> (IEC) / 26 - 12 AWG (UL)
- 400 V (IEC) / 300 V (UL)
- 19 A (IEC) / 15 A (UL)

#### 订货数据

| 类型                              | 订货号                        | 版本  | GTIN (EAN) | 最小包装数 | 产品数据  | 包装 |
|---------------------------------|----------------------------|---|------------|-------|---|----|
| BLZ<br>5.08/12/180F<br>SN OR BX | <a href="#">1802930000</a> | PCB 接插件, 插头, 5.08 mm, 4032248258017 24 个<br>回路数: 12, 180°, 压线框<br>联接, 最大压接面积: 3.31 mm <sup>2</sup> , 盒装 |            |       | IEC: 400 V / 19 A / 0.2 - 2.5 mm <sup>2</sup><br>UL: 300 V / 15 A / AWG 26 - AWG 12 装 | 盒  |
| BLZ<br>5.08/12/180F<br>SN BK BX | <a href="#">1803140000</a> | PCB 接插件, 插头, 5.08 mm, 4032248258246 24 个<br>回路数: 12, 180°, 压线框<br>联接, 最大压接面积: 3.31 mm <sup>2</sup> , 盒装 |            |       | IEC: 400 V / 19 A / 0.2 - 2.5 mm <sup>2</sup><br>UL: 300 V / 15 A / AWG 26 - AWG 12 装 | 盒  |

**OMNIMATE 信号 - BL/SL 5.08 系列**  
**SL-SMT 5.08/12/90G 3.2SN BK BX**

**Weidmüller Interface GmbH & Co. KG**  
Klingenbergstraße 16  
D-32758 Detmold  
Germany  
Fon: +49 5231 14-0  
Fax: +49 5231 14-292083  
www.weidmueller.com

**配套的接插件 (受限插拔)**

**BLZP 5.08/270LH SN**



压线框接线插头，进线方向为 90° 或 270°。提供标记和编码空间。可通过法兰或释放杆固定。内置+/-螺钉、防错插销，供货时压线框一直处于打开状态。

- 0.2 – 2.5 mm<sup>2</sup> (IEC) / 26-12 AWG (UL)
- 400 V (IEC) / 300 V (UL)
- 15 A (IEC) / 10 A (UL)

**订货数据**

| 类型                                  | 订货号                        | 版本   | GTIN (EAN) | 最小包装数 | 产品数据  | 包装 |
|-------------------------------------|----------------------------|--|------------|-------|---|----|
| BLZP<br>5.08HC/12/270LH<br>SN OR BX | <a href="#">1947110000</a> | PCB 接插件, 插头, 5.08 mm, 4032248622979 24 个<br>回路数: 12, 270°, 压线框联接, 最大压接面积: 4 mm <sup>2</sup> , 盒装 |            |       | IEC: 400 V / 15.5 A / 0.2 - 4 mm <sup>2</sup><br>UL: 300 V / 15 A / AWG 30 - AWG 12 装 | 盒  |
| BLZP<br>5.08HC/12/270LH<br>SN BK BX | <a href="#">1947340000</a> | PCB 接插件, 插头, 5.08 mm, 4032248623327 24 个<br>回路数: 12, 270°, 压线框联接, 最大压接面积: 4 mm <sup>2</sup> , 盒装 |            |       | IEC: 400 V / 15.5 A / 0.2 - 4 mm <sup>2</sup><br>UL: 300 V / 15 A / AWG 30 - AWG 12 装 | 盒  |

**BLZP 5.00/180F SN**



压线框接线插头，平直进线（180°）。提供标记和编码空间。可通过法兰或释放杆固定。内置+/-螺钉、防错插销，供货时压线框一直处于打开状态。

- 0.2 – 2.5 mm<sup>2</sup> (IEC) / 26-12 AWG (UL)
- 400 V (IEC) / 300 V (UL)
- 19 A (IEC) / 15 A (UL)

**订货数据**

| 类型                               | 订货号                        | 版本   | GTIN (EAN) | 最小包装数 | 产品数据  | 包装 |
|----------------------------------|----------------------------|--|------------|-------|---|----|
| BLZP<br>5.00/12/180F<br>SN BK BX | <a href="#">1955930000</a> | PCB 接插件, 插头, 5.00 mm, 4032248634507 24 个<br>回路数: 12, 180°, 压线框联接, 最大压接面积: 4 mm <sup>2</sup> , 盒装 |            |       | IEC: 400 V / 19 A / 0.2 - 4 mm <sup>2</sup><br>UL: 300 V / 15 A / AWG 30 - AWG 12 装 | 盒  |
| BLZP<br>5.00/12/180F<br>SN OR BX | <a href="#">1955700000</a> | PCB 接插件, 插头, 5.00 mm, 4032248634231 24 个<br>回路数: 12, 180°, 压线框联接, 最大压接面积: 4 mm <sup>2</sup> , 盒装 |            |       | IEC: 400 V / 19 A / 0.2 - 4 mm <sup>2</sup><br>UL: 300 V / 15 A / AWG 30 - AWG 12 装 | 盒  |

## OMNIMATE 信号 - BL/SL 5.08 系列 SL-SMT 5.08/12/90G 3.2SN BK BX

**Weidmüller Interface GmbH & Co. KG**  
Klingenbergstraße 16  
D-32758 Detmold  
Germany  
Fon: +49 5231 14-0  
Fax: +49 5231 14-292083  
www.weidmueller.com

### 配套的接插件 (受限插拔)

#### BLZ 5.08/180LH



螺钉顶部接线插头，平直进线，带释放杆。提供标记和编码空间。

- 0.2 - 2.5 mm<sup>2</sup> (IEC) / 26 - 12 AWG (UL)
- 400 V (IEC) / 300 V (UL)
- 19 A (IEC) / 15 A (UL)

#### 订货数据

| 类型                               | 订货号                        | 版本  | GTIN (EAN) | 最小包装数 | 产品数据  | 包装 |
|----------------------------------|----------------------------|---|------------|-------|---|----|
| BLZ<br>5.08/12/180LH<br>SN BK BX | <a href="#">1893700000</a> | PCB 接插件, 插头, 5.08 mm, 4032248507887 24 个<br>回路数: 12, 180°, 压线框<br>联接, 最大压接面积: 3.31 mm <sup>2</sup> , 盒装 |            |       | IEC: 400 V / 19 A / 0.2 - 2.5 mm <sup>2</sup><br>UL: 300 V / 15 A / AWG 26 - AWG 12 装 | 盒  |
| BLZ<br>5.08/12/180LH<br>SN OR BX | <a href="#">1892290000</a> | PCB 接插件, 插头, 5.08 mm, 4032248505692 24 个<br>回路数: 12, 180°, 压线框<br>联接, 最大压接面积: 3.31 mm <sup>2</sup> , 盒装 |            |       | IEC: 400 V / 19 A / 0.2 - 2.5 mm <sup>2</sup><br>UL: 300 V / 15 A / AWG 26 - AWG 12 装 | 盒  |

#### BLZP 5.08/180LR SN



压线框接线插头，平直进线 (180°)。提供标记和编码空间。可通过法兰或释放杆固定。内置+/-螺钉、防错插销，供货时压线框一直处于打开状态。

- 0.2 - 2.5 mm<sup>2</sup> (IEC) / 26-12 AWG (UL)
- 400 V (IEC) / 300 V (UL)
- 19 A (IEC) / 15 A (UL)

#### 订货数据

| 类型                                | 订货号                        | 版本   | GTIN (EAN) | 最小包装数 | 产品数据  | 包装 |
|-----------------------------------|----------------------------|--|------------|-------|---|----|
| BLZP<br>5.08/12/180LR<br>SN OR BX | <a href="#">1944930000</a> | PCB 接插件, 插头, 5.08 mm, 4032248620005 24 个<br>回路数: 12, 180°, 压线框联接, 最大压接面积: 4 mm <sup>2</sup> , 盒装 |            |       | IEC: 400 V / 19 A / 0.2 - 4 mm <sup>2</sup><br>UL: 300 V / 15 A / AWG 30 - AWG 12 装 | 盒  |
| BLZP<br>5.08/12/180LR<br>SN BK BX | <a href="#">1945160000</a> | PCB 接插件, 插头, 5.08 mm, 4032248620302 24 个<br>回路数: 12, 180°, 压线框联接, 最大压接面积: 4 mm <sup>2</sup> , 盒装 |            |       | IEC: 400 V / 19 A / 0.2 - 4 mm <sup>2</sup><br>UL: 300 V / 15 A / AWG 30 - AWG 12 装 | 盒  |

## OMNIMATE 信号 - BL/SL 5.08 系列 SL-SMT 5.08/12/90G 3.2SN BK BX

**Weidmüller Interface GmbH & Co. KG**  
Klingenbergstraße 16  
D-32758 Detmold  
Germany  
Fon: +49 5231 14-0  
Fax: +49 5231 14-292083  
www.weidmueller.com

### 配套的接插件 (受限插拔)

#### BLF 5.08/90LH SN



久经考验, 细节创新:

BLF5.08, 直插式BLZ5.08插头是一种新的联接技术, 设计更紧凑。魏德米勒的创新型直插式弹簧联接操作简单、无需工具, 是未来导线联接的趋势。

BLF5.08功能多样, 与旧版相当:

- 提供 3 种进线方向, 设计灵活。
- 提供 4 种法兰类型, 包括受专利保护的释放杆, 可以根据用户要求设计联锁结构。
- BLF5.08搭配SL5.08HC插头使用可以实现最大额定规格。

#### 订货数据

| 类型                                | 订货号                        | 版本  | GTIN (EAN) | 最小包装数 | 产品数据   | 包装     |
|-----------------------------------|----------------------------|---|------------|-------|--|--------|
| BLF<br>5.08HC/12/90LH<br>SN BK BX | <a href="#">1000740001</a> | PCB 接插件, 插头, 5.08 mm, 4032248690930 24 个<br>回路数: 12, 90°, 直插式弹<br>簧连接, 最大压接面积: 3.31<br>mm <sup>2</sup> , 盒装 |            |       | IEC: 400 V / 24 A / 0.2 - 2.5 mm <sup>2</sup><br>UL: 300 V / 18.5 A / AWG 26 - AWG<br>12 | 盒<br>装 |
| BLF<br>5.08HC/12/90LH<br>SN OR BX | <a href="#">1002580000</a> | PCB 接插件, 插头, 5.08 mm, 4032248694952 24 个<br>回路数: 12, 90°, 直插式弹<br>簧连接, 最大压接面积: 3.31<br>mm <sup>2</sup> , 盒装 |            |       | IEC: 400 V / 24 A / 0.2 - 2.5 mm <sup>2</sup><br>UL: 300 V / 18.5 A / AWG 26 - AWG<br>12 | 盒<br>装 |

#### BLF 5.08/90LR SN



久经考验, 细节创新:

BLF5.08, 直插式BLZ5.08插头是一种新的联接技术, 设计更紧凑。魏德米勒的创新型直插式弹簧联接操作简单、无需工具, 是未来导线联接的趋势。

BLF5.08功能多样, 与旧版相当:

- 提供 3 种进线方向, 设计灵活。
- 提供 4 种法兰类型, 包括受专利保护的释放杆, 可以根据用户要求设计联锁结构。
- BLF5.08搭配SL5.08HC插头使用可以实现最大额定规格。

#### 订货数据

| 类型                                | 订货号                        | 版本  | GTIN (EAN) | 最小包装数 | 产品数据   | 包装     |
|-----------------------------------|----------------------------|---|------------|-------|--|--------|
| BLF<br>5.08HC/12/90LR<br>SN BK BX | <a href="#">1000510001</a> | PCB 接插件, 插头, 5.08 mm, 4032248690473 24 个<br>回路数: 12, 90°, 直插式弹<br>簧连接, 最大压接面积: 3.31<br>mm <sup>2</sup> , 盒装 |            |       | IEC: 400 V / 24 A / 0.2 - 2.5 mm <sup>2</sup><br>UL: 300 V / 18.5 A / AWG 26 - AWG<br>12 | 盒<br>装 |
| BLF<br>5.08HC/12/90LR<br>SN OR BX | <a href="#">1002380000</a> | PCB 接插件, 插头, 5.08 mm, 4032248694549 24 个<br>回路数: 12, 90°, 直插式弹<br>簧连接, 最大压接面积: 3.31<br>mm <sup>2</sup> , 盒装 |            |       | IEC: 400 V / 24 A / 0.2 - 2.5 mm <sup>2</sup><br>UL: 300 V / 18.5 A / AWG 26 - AWG<br>12 | 盒<br>装 |

## OMNIMATE 信号 - BL/SL 5.08 系列 SL-SMT 5.08/12/90G 3.2SN BK BX

**Weidmüller Interface GmbH & Co. KG**  
Klingenbergstraße 16  
D-32758 Detmold  
Germany  
Fon: +49 5231 14-0  
Fax: +49 5231 14-292083  
www.weidmueller.com

### 配套的接插件 (受限插拔)

#### BLT 5.08LR



螺钉顶部接线插头，平直进线，带释放杆。插头标记，可编码。

- 0.2 - 2.5 mm<sup>2</sup> (IEC) / 26 - 14 AWG (UL)
- 400 V (IEC) / 300 V (UL)
- 17 A (IEC) / 10 A (UL)

#### 订货数据

| 类型                                 | 订货号                        | 版本   | GTIN (EAN) | 最小包装数 | 产品数据  | 包装 |
|------------------------------------|----------------------------|--|------------|-------|---|----|
| BLT<br>5.08HC/12/180LR<br>SN BK BX | <a href="#">1894230000</a> | PCB 接插件, 插头, 5.08 mm, 4032248508570 24 个<br>回路数: 12, 180°, 顶部螺钉<br>钉联接, 最大压接面积: 2.5 mm <sup>2</sup> , 盒装 |            |       | IEC: 400 V / 17 A / 0.2 - 2.5 mm <sup>2</sup><br>UL: 300 V / 13 A / AWG 26 - AWG 14 装 | 盒  |
| BLT<br>5.08HC/12/180LR<br>SN OR BX | <a href="#">1890320000</a> | PCB 接插件, 插头, 5.08 mm, 4032248498802 24 个<br>回路数: 12, 180°, 顶部螺钉<br>钉联接, 最大压接面积: 2.5 mm <sup>2</sup> , 盒装 |            |       | IEC: 400 V / 17 A / 0.2 - 2.5 mm <sup>2</sup><br>UL: 300 V / 13 A / AWG 26 - AWG 14 装 | 盒  |

#### BLZ 5.00/90B



压线框接线插头，进线方向为 90°。提供标记和编码空间。

- 0.20 - 2.5 mm<sup>2</sup> (IEC) / 26 - 12 AWG (UL)
- 400 V (IEC) / 300 V (UL)
- 15 A (IEC) / 10 A (UL)

#### 订货数据

| 类型                             | 订货号                        | 版本  | GTIN (EAN) | 最小包装数 | 产品数据  | 包装 |
|--------------------------------|----------------------------|---|------------|-------|---|----|
| BLZ<br>5.00/12/90B<br>SN BK BX | <a href="#">1637450000</a> | PCB 接插件, 插头, 5.00 mm, 4008190274696 24 个<br>回路数: 12, 90°, 压线框联接,<br>最大压接面积: 3.31 mm <sup>2</sup> , 盒装 |            |       | IEC: 400 V / 15 A / 0.5 - 2.5 mm <sup>2</sup><br>UL: 300 V / 10 A / AWG 26 - AWG 12 装 | 盒  |
| BLZ<br>5.00/12/90B<br>SN OR BX | <a href="#">1637220000</a> | PCB 接插件, 插头, 5.00 mm, 4008190274467 24 个<br>回路数: 12, 90°, 压线框联接,<br>最大压接面积: 3.31 mm <sup>2</sup> , 盒装 |            |       | IEC: 400 V / 15 A / 0.5 - 2.5 mm <sup>2</sup><br>UL: 300 V / 10 A / AWG 26 - AWG 12 装 | 盒  |

## OMNIMATE 信号 - BL/SL 5.08 系列 SL-SMT 5.08/12/90G 3.2SN BK BX

**Weidmüller Interface GmbH & Co. KG**  
Klingenbergstraße 16  
D-32758 Detmold  
Germany  
Fon: +49 5231 14-0  
Fax: +49 5231 14-292083  
www.weidmueller.com

### 配套的接插件 (受限插拔)

#### BLZF 5.08/180B



弹片接线插头，平直进线（180°）。提供标记和编码空间。

- 0.2 - 2.5 mm<sup>2</sup> (IEC) / 26 - 12 AWG (UL)
- 400 V (IEC) / 300 V (UL)
- 17 A (IEC) / 15 A (UL)

#### 订货数据

| 类型                               | 订货号                        | 版本  | GTIN (EAN) | 最小包装数 | 产品数据  | 包装 |
|----------------------------------|----------------------------|---|------------|-------|---|----|
| BLZF<br>5.08/12/180B<br>SN OR BX | <a href="#">1708400000</a> | PCB 接插件, 插头, 5.08 mm, 4008190317522 24 个<br>回路数: 12, 180°, 弹片联接,<br>最大压接面积: 3.31 mm <sup>2</sup> , 盒<br>装 |            |       | IEC: 400 V / 17 A / 0.2 - 2.5 mm <sup>2</sup><br>UL: 300 V / 15 A / AWG 26 - AWG 12 装 | 盒  |

#### BLZP 5.08/225B SN



压线框接线插头，进线方向为 90°、270° 或 225°。提供标记和编码空间。可通过法兰或释放杆固定。内置+/-螺钉、防错插销，供货时接线口打开。

- 0.2 - 2.5 mm<sup>2</sup> (IEC) / 26-12 AWG (UL)
- 400 V (IEC) / 300 V (UL)
- 17.5 A (IEC) / 10 A (UL)

#### 订货数据

| 类型                                 | 订货号                        | 版本   | GTIN (EAN) | 最小包装数 | 产品数据  | 包装 |
|------------------------------------|----------------------------|--|------------|-------|---|----|
| BLZP<br>5.08HC/12/225B<br>SN OR BX | <a href="#">1945850000</a> | PCB 接插件, 插头, 5.08 mm, 4032248621378 24 个<br>回路数: 12, 225°, 压线框联接, 最大压接面积: 4 mm <sup>2</sup> , 盒<br>装 |            |       | IEC: 400 V / 17.5 A / 0.2 - 4 mm <sup>2</sup><br>UL: 300 V / 15 A / AWG 30 - AWG 12 装 | 盒  |

## OMNIMATE 信号 - BL/SL 5.08 系列 SL-SMT 5.08/12/90G 3.2SN BK BX

**Weidmüller Interface GmbH & Co. KG**  
 Klingenbergstraße 16  
 D-32758 Detmold  
 Germany  
 Fon: +49 5231 14-0  
 Fax: +49 5231 14-292083  
 www.weidmueller.com

### 配套的接插件 (受限插拔)

#### BLF 5.00/90F SN



久经考验，细节创新：

BLF 5.00 -、BLZ 5.00 的直插式接线版本插头是一种新的联接技术，设计更紧凑。魏德米勒的创新型直插式弹簧联接操作简单、无需工具，是未来导线联接的趋势。

BLF 5.00 功能多样，超越旧版：

- 提供 3 种进线方向，设计灵活。
- 提供 4 种法兰类型，包括受专利保护的释放杆，可以根据用户要求设计联锁机构。

#### 订货数据

| 类型                               | 订货号                        | 版本   | GTIN (EAN) | 最小包装数 | 产品数据  | 包装 |
|----------------------------------|----------------------------|--|------------|-------|---|----|
| BLF<br>5.00HC/12/90F<br>SN OR BX | <a href="#">1980740000</a> | PCB 接插件, 插头, 5.00 mm, 4032248675890 24 个<br>回路数: 12, 90°, 直插式弹簧连接, 最大压接面积: 3.31 mm <sup>2</sup> , 盒装 |            |       | IEC: 400 V / 20 A / 0.2 - 2.5 mm <sup>2</sup><br>UL: 300 V / 10 A / AWG 12 - AWG 26 装 | 盒  |
| BLF<br>5.00HC/12/90F<br>SN BK BX | <a href="#">1979560000</a> | PCB 接插件, 插头, 5.00 mm, 4032248674763 24 个<br>回路数: 12, 90°, 直插式弹簧连接, 最大压接面积: 3.31 mm <sup>2</sup> , 盒装 |            |       | IEC: 400 V / 20 A / 0.2 - 2.5 mm <sup>2</sup><br>UL: 300 V / 10 A / AWG 12 - AWG 26 装 | 盒  |

#### BLZF 5.08/180F



弹片接线插头，平直进线（180°）。提供标记和编码空间。

- 0.2 - 2.5 mm<sup>2</sup> (IEC) / 26 - 12 AWG (UL)
- 400 V (IEC) / 300 V (UL)
- 17 A (IEC) / 15 A (UL)

#### 订货数据

| 类型                               | 订货号                        | 版本   | GTIN (EAN) | 最小包装数 | 产品数据  | 包装 |
|----------------------------------|----------------------------|--|------------|-------|---|----|
| BLZF<br>5.08/12/180F<br>SN OR BX | <a href="#">1803430000</a> | PCB 接插件, 插头, 5.08 mm, 4032248258833 24 个<br>回路数: 12, 180°, 弹片联接, 最大压接面积: 3.31 mm <sup>2</sup> , 盒装 |            |       | IEC: 400 V / 17 A / 0.2 - 2.5 mm <sup>2</sup><br>UL: 300 V / 15 A / AWG 26 - AWG 12 装 | 盒  |
| BLZF<br>5.08/12/180F<br>SN BK BX | <a href="#">1803660000</a> | PCB 接插件, 插头, 5.08 mm, 4032248259069 24 个<br>回路数: 12, 180°, 弹片联接, 最大压接面积: 3.31 mm <sup>2</sup> , 盒装 |            |       | IEC: 400 V / 17 A / 0.2 - 2.5 mm <sup>2</sup><br>UL: 300 V / 15 A / AWG 26 - AWG 12 装 | 盒  |

**OMNIMATE 信号 - BL/SL 5.08 系列  
SL-SMT 5.08/12/90G 3.2SN BK BX**

**Weidmüller Interface GmbH & Co. KG**  
Klingenbergstraße 16  
D-32758 Detmold  
Germany  
Fon: +49 5231 14-0  
Fax: +49 5231 14-292083  
www.weidmuller.com

**配套的接插件 (受限插拔)**
**BLZ 5.08/180B**

压线框接线插头，平直进线（180°）。提供标记和编码空间。

- 0.2 - 2.5 mm<sup>2</sup> (IEC) / 26 - 12 AWG (UL)
- 400 V (IEC) / 300 V (UL)
- 19 A (IEC) / 15 A (UL)

**订货数据**

| 类型                              | 订货号                        | 版本  | GTIN (EAN) | 最小包装数 | 产品数据  | 包装 |
|---------------------------------|----------------------------|---|------------|-------|---|----|
| BLZ<br>5.08/12/180B<br>SN OR BX | <a href="#">1529760000</a> | PCB 接插件, 插头, 5.08 mm, 4008190099862 40 个<br>回路数: 12, 180°, 压线框<br>联接, 最大压接面积: 3.31 mm <sup>2</sup> , 盒装 |            |       | IEC: 400 V / 19 A / 0.2 - 2.5 mm <sup>2</sup><br>UL: 300 V / 15 A / AWG 26 - AWG 12 装 | 盒装 |
| BLZ<br>5.08/12/180B<br>SN BK BX | <a href="#">1529710000</a> | PCB 接插件, 插头, 5.08 mm, 4008190087807 40 个<br>回路数: 12, 180°, 压线框<br>联接, 最大压接面积: 3.31 mm <sup>2</sup> , 盒装 |            |       | IEC: 400 V / 19 A / 0.2 - 2.5 mm <sup>2</sup><br>UL: 300 V / 15 A / AWG 26 - AWG 12 装 | 盒装 |

**BLL 5.08/90FI**

用于安装在印刷电路板上的反向插座。焊针长度最适合波峰焊。

- 400 V (IEC) / 300 V (UL)
- 23 A (IEC) / 15 A (UL)

**订货数据**

| 类型                                 | 订货号                        | 版本   | GTIN (EAN)    | 最小包装数 | 产品数据                                  | 包装 |
|------------------------------------|----------------------------|--|---------------|-------|---------------------------------------|----|
| BLL<br>5.08/12/90FI<br>3.2SN OR BX | <a href="#">1843850000</a> | PCB 接插件, 反向插座, 反向<br>法兰, 焊连接, 5.08 mm, 回<br>路数: 12, 90°, 焊针长度 (l):<br>3.2 mm, 镀锡, 橙色, 盒装 | 4032248355600 | 24 个  | IEC: 400 V / 23 A<br>UL: 300 V / 15 A | 盒装 |

## OMNIMATE 信号 - BL/SL 5.08 系列 SL-SMT 5.08/12/90G 3.2SN BK BX

**Weidmüller Interface GmbH & Co. KG**  
Klingenbergstraße 16  
D-32758 Detmold  
Germany  
Fon: +49 5231 14-0  
Fax: +49 5231 14-292083  
www.weidmueller.com

### 配套的接插件 (受限插拔)

#### BLZF 5.08/180LR



弹片接线插头, 平直进线 (180°)。提供标记和编码空间。

- 0.2 - 2.5 mm<sup>2</sup> (IEC) / 26 - 12 AWG (UL)
- 400 V (IEC) / 300 V (UL)
- 17 A (IEC) / 15 A (UL)

#### 订货数据

| 类型                                | 订货号                        | 版本                                  | GTIN (EAN)    | 最小包装数 | 产品数据  | 包装 |
|-----------------------------------|----------------------------|-------------------------------------|---------------|-------|---|----|
| BLZF<br>5.08/12/180LR<br>SN BK BX | <a href="#">1892820000</a> | PCB 接插件, 插头, 5.08 mm, 4032248506965 | 4032248506965 | 24 个  | IEC: 400 V / 17 A / 0.2 - 2.5 mm <sup>2</sup><br>UL: 300 V / 15 A / AWG 26 - AWG 12 装 | 盒装 |
| BLZF<br>5.08/12/180LR<br>SN OR BX | <a href="#">1851520000</a> | PCB 接插件, 插头, 5.08 mm, 4032248382989 | 4032248382989 | 24 个  | IEC: 400 V / 17 A / 0.2 - 2.5 mm <sup>2</sup><br>UL: 300 V / 15 A / AWG 26 - AWG 12 装 | 盒装 |

#### BLZP 5.08/270F SN



压线框接线插头, 进线方向为 90° 或 270°。提供标记和编码空间。可通过法兰或释放杠固定。内置 +/- 螺钉、防错插锁, 供货时压线框一直处于打开状态。

- 0.2 - 2.5 mm<sup>2</sup> (IEC) / 26-12 AWG (UL)
- 400 V (IEC) / 300 V (UL)
- 15 A (IEC) / 10 A (UL)

#### 订货数据

| 类型                                 | 订货号                        | 版本                                  | GTIN (EAN)    | 最小包装数 | 产品数据  | 包装 |
|------------------------------------|----------------------------|-------------------------------------|---------------|-------|---|----|
| BLZP<br>5.08HC/12/270F<br>SN OR BX | <a href="#">1950410000</a> | PCB 接插件, 插头, 5.08 mm, 4032248628537 | 4032248628537 | 24 个  | IEC: 400 V / 15.5 A / 0.2 - 4 mm <sup>2</sup><br>UL: 300 V / 15 A / AWG 30 - AWG 12 装 | 盒装 |
| BLZP<br>5.08HC/12/270F<br>SN BK BX | <a href="#">1950690000</a> | PCB 接插件, 插头, 5.08 mm, 4032248628995 | 4032248628995 | 24 个  | IEC: 400 V / 15.5 A / 0.2 - 4 mm <sup>2</sup><br>UL: 300 V / 15 A / AWG 30 - AWG 12 装 | 盒装 |

## OMNIMATE 信号 - BL/SL 5.08 系列 SL-SMT 5.08/12/90G 3.2SN BK BX

**Weidmüller Interface GmbH & Co. KG**  
 Klingenbergstraße 16  
 D-32758 Detmold  
 Germany  
 Fon: +49 5231 14-0  
 Fax: +49 5231 14-292083  
 www.weidmueller.com

### 配套的接插件 (受限插拔)

#### BLZ 5.08/90B



压线框接线插头。提供标记和编码空间。

- 0.2 - 2.5 mm<sup>2</sup> (IEC) / 26 - 12 AWG (UL)
- 400 V (IEC) / 300 V (UL)
- 15 A (IEC) / 10 A (UL)

#### 订货数据

| 类型                             | 订货号                        | 版本  | GTIN (EAN) | 最小包装数 | 产品数据  | 包装 |
|--------------------------------|----------------------------|---|------------|-------|---|----|
| BLZ<br>5.08/12/90B<br>SN OR BX | <a href="#">1556060000</a> | PCB 接插件, 插头, 5.08 mm, 4008190058074 24 个<br>回路数: 12, 90°, 压线框联接,<br>最大压接面积: 3.31 mm <sup>2</sup> , 盒装 |            |       | IEC: 400 V / 15 A / 0.2 - 2.5 mm <sup>2</sup><br>UL: 300 V / 10 A / AWG 26 - AWG 12 装 | 盒  |

#### BLT 5.08F

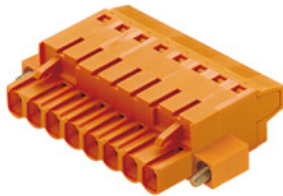

螺钉顶部接线插头, 平直进线, 带螺钉法兰。插头提供标记和编码空间。

- 0.2 - 2.5 mm<sup>2</sup> (IEC) / 26 - 14 AWG (UL)
- 400 V (IEC) / 300 V (UL)
- 17 A (IEC) / 10 A (UL)

#### 订货数据

| 类型                                | 订货号                        | 版本  | GTIN (EAN) | 最小包装数 | 产品数据  | 包装 |
|-----------------------------------|----------------------------|---|------------|-------|---|----|
| BLT<br>5.08HC/12/180F<br>SN BK BX | <a href="#">1844320000</a> | PCB 接插件, 插头, 5.08 mm, 4032248356256 24 个<br>回路数: 12, 180°, 顶部螺钉联接, 最大压接面积: 2.5 mm <sup>2</sup> , 盒装 |            |       | IEC: 400 V / 17 A / 0.2 - 2.5 mm <sup>2</sup><br>UL: 300 V / 13 A / AWG 26 - AWG 14 装 | 盒  |
| BLT<br>5.08HC/12/180F<br>SN OR BX | <a href="#">1844090000</a> | PCB 接插件, 插头, 5.08 mm, 4032248356010 24 个<br>回路数: 12, 180°, 顶部螺钉联接, 最大压接面积: 2.5 mm <sup>2</sup> , 盒装 |            |       | IEC: 400 V / 17 A / 0.2 - 2.5 mm <sup>2</sup><br>UL: 300 V / 13 A / AWG 26 - AWG 14 装 | 盒  |

## OMNIMATE 信号 - BL/SL 5.08 系列 SL-SMT 5.08/12/90G 3.2SN BK BX

**Weidmüller Interface GmbH & Co. KG**  
Klingenbergstraße 16  
D-32758 Detmold  
Germany  
Fon: +49 5231 14-0  
Fax: +49 5231 14-292083  
www.weidmueller.com

### 配套的接插件 (受限插拔)

#### BLZP 5.08/270LR SN



压线框接线插头，进线方向为 90° 或 270°。提供标记和编码空间。可通过法兰或释放杠固定。内置+/-螺钉、防错插销，供货时压线框一直处于打开状态。

- 0.2 – 2.5 mm<sup>2</sup> (IEC) / 26-12 AWG (UL)
- 400 V (IEC) / 300 V (UL)
- 15 A (IEC) / 10 A (UL)

#### 订货数据

| 类型                                  | 订货号                        | 版本   | GTIN (EAN) | 最小包装数 | 产品数据  | 包装 |
|-------------------------------------|----------------------------|--|------------|-------|---|----|
| BLZP<br>5.08HC/12/270LR<br>SN BK BX | <a href="#">1947860000</a> | PCB 接插件, 插头, 5.08 mm, 4032248624355 24 个<br>回路数: 12, 270°, 压线框联<br>接, 最大压接面积: 4 mm <sup>2</sup> , 盒<br>装 |            |       | IEC: 400 V / 15.5 A / 0.2 - 4 mm <sup>2</sup><br>UL: 300 V / 15 A / AWG 30 - AWG 12 装 | 盒  |
| BLZP<br>5.08HC/12/270LR<br>SN OR BX | <a href="#">1947630000</a> | PCB 接插件, 插头, 5.08 mm, 4032248624027 24 个<br>回路数: 12, 270°, 压线框联<br>接, 最大压接面积: 4 mm <sup>2</sup> , 盒<br>装 |            |       | IEC: 400 V / 15.5 A / 0.2 - 4 mm <sup>2</sup><br>UL: 300 V / 15 A / AWG 30 - AWG 12 装 | 盒  |

#### BLZP 5.08/180F SN



压线框接线插头，平直进线（180°）。提供标记和编码空间。可通过法兰或释放杠固定。内置+/-螺钉、防错插销，供货时压线框一直处于打开状态。

- 0.2 – 2.5 mm<sup>2</sup> (IEC) / 26-12 AWG (UL)
- 400 V (IEC) / 300 V (UL)
- 19 A (IEC) / 15 A (UL)

#### 订货数据

| 类型                               | 订货号                        | 版本   | GTIN (EAN) | 最小包装数 | 产品数据  | 包装 |
|----------------------------------|----------------------------|--|------------|-------|---|----|
| BLZP<br>5.08/12/180F<br>SN OR BX | <a href="#">1944190000</a> | PCB 接插件, 插头, 5.08 mm, 4032248618774 24 个<br>回路数: 12, 180°, 压线框联<br>接, 最大压接面积: 4 mm <sup>2</sup> , 盒<br>装 |            |       | IEC: 400 V / 19 A / 0.2 - 4 mm <sup>2</sup><br>UL: 300 V / 15 A / AWG 30 - AWG 12 装 | 盒  |
| BLZP<br>5.08/12/180F<br>SN BK BX | <a href="#">1944430000</a> | PCB 接插件, 插头, 5.08 mm, 4032248619009 24 个<br>回路数: 12, 180°, 压线框联<br>接, 最大压接面积: 4 mm <sup>2</sup> , 盒<br>装 |            |       | IEC: 400 V / 19 A / 0.2 - 4 mm <sup>2</sup><br>UL: 300 V / 15 A / AWG 30 - AWG 12 装 | 盒  |

**OMNIMATE 信号 - BL/SL 5.08 系列  
SL-SMT 5.08/12/90G 3.2SN BK BX**

**Weidmüller Interface GmbH & Co. KG**  
Klingenbergstraße 16  
D-32758 Detmold  
Germany  
Fon: +49 5231 14-0  
Fax: +49 5231 14-292083  
www.weidmueller.com

**配套的接插件 (受限插拔)**
**BLZP 5.08/180LH SN**

压线框接线插头，平直进线（180°）。提供标记和编码空间。可通过法兰或释放杆固定。内置+/-螺钉、防错插销，供货时压线框一直处于打开状态。

- 0.2 - 2.5 mm<sup>2</sup> (IEC) / 26-12 AWG (UL)
- 400 V (IEC) / 300 V (UL)
- 19 A (IEC) / 15 A (UL)

**订货数据**

| 类型                                | 订货号                        | 版本   | GTIN (EAN) | 最小包装数 | 产品数据  | 包装 |
|-----------------------------------|----------------------------|--|------------|-------|---|----|
| BLZP<br>5.08/12/180LH<br>SN BK BX | <a href="#">1945620000</a> | PCB 接插件, 插头, 5.08 mm, 4032248620791 24 个<br>回路数: 12, 180°, 压线框联<br>接, 最大压接面积: 4 mm <sup>2</sup> , 盒<br>装 |            |       | IEC: 400 V / 19 A / 0.2 - 4 mm <sup>2</sup><br>UL: 300 V / 15 A / AWG 30 - AWG 12 装 | 盒  |
| BLZP<br>5.08/12/180LH<br>SN OR BX | <a href="#">1945390000</a> | PCB 接插件, 插头, 5.08 mm, 4032248620562 24 个<br>回路数: 12, 180°, 压线框联<br>接, 最大压接面积: 4 mm <sup>2</sup> , 盒<br>装 |            |       | IEC: 400 V / 19 A / 0.2 - 4 mm <sup>2</sup><br>UL: 300 V / 15 A / AWG 30 - AWG 12 装 | 盒  |

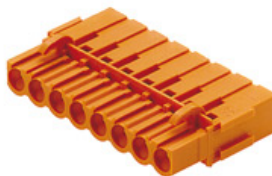
**BLC 5.08BR**

冷压接线插头。提供标记和编码空间。

- 0.25 - 2.5 mm<sup>2</sup> (IEC) / 26 - 14 AWG (UL)
- 400 V (IEC) / 300 V (UL)
- 21 A (IEC) / 10 A (UL)

**订货数据**

| 类型                            | 订货号                        | 版本   | GTIN (EAN) | 最小包装数 | 产品数据  | 包装 |
|-------------------------------|----------------------------|--|------------|-------|---|----|
| BLC<br>5.08/12/180BR<br>OR BX | <a href="#">1649470000</a> | PCB 接插件, 插头, 5.08 mm, 4008190294588 50 个<br>回路数: 12, 180°, 冷压联接,<br>最大压接面积: 2.5 mm <sup>2</sup> , 盒<br>装 |            |       | IEC: 400 V / 21 A<br>UL: 300 V / 10 A / AWG 26 - AWG 14 装 | 盒  |
| BLC<br>5.08/12/180BR<br>BK BX | <a href="#">1712210000</a> | PCB 接插件, 插头, 5.08 mm, 4008190935221 50 个<br>回路数: 12, 180°, 冷压联接,<br>最大压接面积: 2.5 mm <sup>2</sup> , 盒<br>装 |            |       | IEC: 400 V / 21 A<br>UL: 300 V / 10 A / AWG 26 - AWG 14 装 | 盒  |

## OMNIMATE 信号 - BL/SL 5.08 系列 SL-SMT 5.08/12/90G 3.2SN BK BX

**Weidmüller Interface GmbH & Co. KG**  
Klingenbergstraße 16  
D-32758 Detmold  
Germany  
Fon: +49 5231 14-0  
Fax: +49 5231 14-292083  
www.weidmuller.com

### 配套的接插件 (受限插拔)

#### BLZP 5.08/90F SN



压线框接线插头，进线方向为 90° 或 270°。提供标记和编码空间。可通过法兰或释放杆固定。内置+/-螺钉、防错插销，供货时压线框一直处于打开状态。

- 0.2 – 2.5 mm<sup>2</sup> (IEC) / 26-12 AWG (UL)
- 400 V (IEC) / 300 V (UL)
- 15 A (IEC) / 10 A (UL)

#### 订货数据

| 类型                                | 订货号                        | 版本   | GTIN (EAN) | 最小包装数 | 产品数据  | 包装 |
|-----------------------------------|----------------------------|--|------------|-------|---|----|
| BLZP<br>5.08HC/12/90F<br>SN BK BX | <a href="#">1950140000</a> | PCB 接插件, 插头, 5.08 mm, 4032248628070 24 个<br>回路数: 12, 90°, 压线框联接,<br>最大压接面积: 4 mm <sup>2</sup> , 盒装 |            |       | IEC: 400 V / 15.5 A / 0.2 - 4 mm <sup>2</sup><br>UL: 300 V / 15 A / AWG 30 - AWG 12 装 | 盒  |
| BLZP<br>5.08HC/12/90F<br>SN OR BX | <a href="#">1949900000</a> | PCB 接插件, 插头, 5.08 mm, 4032248627837 24 个<br>回路数: 12, 90°, 压线框联接,<br>最大压接面积: 4 mm <sup>2</sup> , 盒装 |            |       | IEC: 400 V / 15.5 A / 0.2 - 4 mm <sup>2</sup><br>UL: 300 V / 15 A / AWG 30 - AWG 12 装 | 盒  |

#### BLZP 5.00/180LH SN



压线框接线插头，平直进线（180°）。提供标记和编码空间。可通过法兰或释放杆固定。内置+/-螺钉、防错插销，供货时压线框一直处于打开状态。

- 0.2 – 2.5 mm<sup>2</sup> (IEC) / 26-12 AWG (UL)
- 400 V (IEC) / 300 V (UL)
- 19 A (IEC) / 15 A (UL)

#### 订货数据

| 类型                                | 订货号                        | 版本  | GTIN (EAN) | 最小包装数 | 产品数据  | 包装 |
|-----------------------------------|----------------------------|---|------------|-------|---|----|
| BLZP<br>5.00/12/180LH<br>SN BK BX | <a href="#">1957130000</a> | PCB 接插件, 插头, 5.00 mm, 4032248636006 24 个<br>回路数: 12, 180°, 压线框联接,<br>最大压接面积: 4 mm <sup>2</sup> , 盒装 |            |       | IEC: 400 V / 19 A / 0.2 - 4 mm <sup>2</sup><br>UL: 300 V / 15 A / AWG 30 - AWG 12 装 | 盒  |
| BLZP<br>5.00/12/180LH<br>SN OR BX | <a href="#">1956890000</a> | PCB 接插件, 插头, 5.00 mm, 4032248635771 24 个<br>回路数: 12, 180°, 压线框联接,<br>最大压接面积: 4 mm <sup>2</sup> , 盒装 |            |       | IEC: 400 V / 19 A / 0.2 - 4 mm <sup>2</sup><br>UL: 300 V / 15 A / AWG 30 - AWG 12 装 | 盒  |

## OMNIMATE 信号 - BL/SL 5.08 系列 SL-SMT 5.08/12/90G 3.2SN BK BX

**Weidmüller Interface GmbH & Co. KG**  
Klingenbergstraße 16  
D-32758 Detmold  
Germany  
Fon: +49 5231 14-0  
Fax: +49 5231 14-292083  
www.weidmueller.com

### 配套的接插件 (受限插拔)

#### BLF 5.00/90LH SN



久经考验, 细节创新:

BLF 5.00 -, BLZ 5.00 的直插式接线版本插头是一种新的联接技术, 设计更紧凑。魏德米勒的创新型直插式弹簧联接操作简单、无需工具, 是未来导线联接的趋势。

BLF 5.00 功能多样, 超越旧版:

- 提供 3 种进线方向, 设计灵活。
- 提供 4 种法兰类型, 包括受专利保护的释放杆, 可以根据用户要求设计联锁机构。

#### 订货数据

| 类型                                | 订货号                        | 版本   | GTIN (EAN) | 最小包装数 | 产品数据  | 包装 |
|-----------------------------------|----------------------------|--|------------|-------|---|----|
| BLF<br>5.00HC/12/90LH<br>SN OR BX | <a href="#">1981470000</a> | PCB 接插件, 插头, 5.00 mm, 4032248676774 24 个<br>回路数: 12, 90°, 直插式弹簧连接, 最大压接面积: 3.31 mm <sup>2</sup> , 盒装 |            |       | IEC: 400 V / 20 A / 0.2 - 2.5 mm <sup>2</sup><br>UL: 300 V / 10 A / AWG 12 - AWG 26 装 | 盒  |
| BLF<br>5.00HC/12/90LH<br>SN BK BX | <a href="#">1980080000</a> | PCB 接插件, 插头, 5.00 mm, 4032248675142 24 个<br>回路数: 12, 90°, 直插式弹簧连接, 最大压接面积: 3.31 mm <sup>2</sup> , 盒装 |            |       | IEC: 400 V / 20 A / 0.2 - 2.5 mm <sup>2</sup><br>UL: 300 V / 10 A / AWG 12 - AWG 26 装 | 盒  |

#### BLZP 5.00/90F SN



压线框接线插头, 进线方向为 90° 或 270°。提供标记和编码空间。可通过法兰或释放杆固定。内置 +/- 螺钉、防错插销, 供货时压线框一直处于打开状态。

- 0.2 - 2.5 mm<sup>2</sup> (IEC) / 26-12 AWG (UL)
- 400 V (IEC) / 300 V (UL)
- 15 A (IEC) / 10 A (UL)

#### 订货数据

| 类型                              | 订货号                        | 版本  | GTIN (EAN) | 最小包装数 | 产品数据  | 包装 |
|---------------------------------|----------------------------|---|------------|-------|---|----|
| BLZP<br>5.00/12/90F<br>SN OR BX | <a href="#">1959370000</a> | PCB 接插件, 插头, 5.00 mm, 4032248638253 24 个<br>回路数: 12, 90°, 压线框联接, 最大压接面积: 4 mm <sup>2</sup> , 盒装 |            |       | IEC: 400 V / 15.5 A / 0.2 - 4 mm <sup>2</sup><br>UL: 300 V / 15 A / AWG 30 - AWG 12 装 | 盒  |
| BLZP<br>5.00/12/90F<br>SN BK BX | <a href="#">1959650000</a> | PCB 接插件, 插头, 5.00 mm, 4032248638581 24 个<br>回路数: 12, 90°, 压线框联接, 最大压接面积: 4 mm <sup>2</sup> , 盒装 |            |       | IEC: 400 V / 15.5 A / 0.2 - 4 mm <sup>2</sup><br>UL: 300 V / 15 A / AWG 30 - AWG 12 装 | 盒  |

## OMNIMATE 信号 - BL/SL 5.08 系列 SL-SMT 5.08/12/90G 3.2SN BK BX

**Weidmüller Interface GmbH & Co. KG**  
 Klingenbergstraße 16  
 D-32758 Detmold  
 Germany  
 Fon: +49 5231 14-0  
 Fax: +49 5231 14-292083  
 www.weidmueller.com

### 配套的接插件 (受限插拔)

#### BLT 5.08LH



螺钉顶部接线插头，平直进线，带释放杆。插头标记，可编码。

- 0.2 - 2.5 mm<sup>2</sup> (IEC) / 26 - 14 AWG (UL)
- 400 V (IEC) / 300 V (UL)
- 17 A (IEC) / 10 A (UL)

#### 订货数据

| 类型                                 | 订货号                        | 版本   | GTIN (EAN) | 最小包装数 | 产品数据  | 包装 |
|------------------------------------|----------------------------|--|------------|-------|---|----|
| BLT<br>5.08HC/12/180LH<br>SN OR BX | <a href="#">1890090000</a> | PCB 接插件, 插头, 5.08 mm, 4032248498505 24 个<br>回路数: 12, 180°, 顶部螺钉<br>钉联接, 最大压接面积: 2.5 mm <sup>2</sup> , 盒装 |            |       | IEC: 400 V / 17 A / 0.2 - 2.5 mm <sup>2</sup><br>UL: 300 V / 13 A / AWG 26 - AWG 14 装 | 盒  |
| BLT<br>5.08HC/12/180LH<br>SN BK BX | <a href="#">1892590000</a> | PCB 接插件, 插头, 5.08 mm, 4032248506637 24 个<br>回路数: 12, 180°, 顶部螺钉<br>钉联接, 最大压接面积: 2.5 mm <sup>2</sup> , 盒装 |            |       | IEC: 400 V / 17 A / 0.2 - 2.5 mm <sup>2</sup><br>UL: 300 V / 13 A / AWG 26 - AWG 14 装 | 盒  |

**OMNIMATE 信号 - BL/SL 5.08 系列**  
**SL-SMT 5.08/12/90G 3.2SN BK BX**

**Weidmüller Interface GmbH & Co. KG**  
 Klingenbergstraße 16  
 D-32758 Detmold  
 Germany  
 Fon: +49 5231 14-0  
 Fax: +49 5231 14-292083  
 www.weidmueller.com

**配套的接插件 (完全可插拔)**

**BLZP 5.08/180 SN**



压线框接线插头，平直进线（180°）。提供标记和编码空间。可通过法兰或释放杆固定。内置+/-螺钉、防错插销，供货时压线框一直处于打开状态。

- 0.2 - 2.5 mm<sup>2</sup> (IEC) / 26-12 AWG (UL)
- 400 V (IEC) / 300 V (UL)
- 19 A (IEC) / 15 A (UL)

**订货数据**

| 类型                              | 订货号                        | 版本   | GTIN (EAN) | 最小包装数 | 产品数据  | 包装 |
|---------------------------------|----------------------------|--|------------|-------|---|----|
| BLZP<br>5.08/12/180<br>SN OR BX | <a href="#">1943680000</a> | PCB 接插件, 插头, 5.08 mm, 4032248617692 36 个<br>回路数: 12, 180°, 压线框联接, 最大压接面积: 4 mm <sup>2</sup> , 盒装 |            |       | IEC: 400 V / 19 A / 0.2 - 4 mm <sup>2</sup><br>UL: 300 V / 15 A / AWG 30 - AWG 12 装 | 盒  |
| BLZP<br>5.08/12/180<br>SN BK BX | <a href="#">1943910000</a> | PCB 接插件, 插头, 5.08 mm, 4032248618040 36 个<br>回路数: 12, 180°, 压线框联接, 最大压接面积: 4 mm <sup>2</sup> , 盒装 |            |       | IEC: 400 V / 19 A / 0.2 - 4 mm <sup>2</sup><br>UL: 300 V / 15 A / AWG 30 - AWG 12 装 | 盒  |

**BLZF 5.08/270**



弹片接线插头。提供标记和编码空间。

- 0.2 - 2.5 mm<sup>2</sup> (IEC) / 26 - 12 AWG (UL)
- 400 V (IEC) / 300 V (UL)
- 16.5 A (IEC) / 10 A (UL)

**订货数据**

| 类型                              | 订货号                        | 版本   | GTIN (EAN) | 最小包装数 | 产品数据  | 包装 |
|---------------------------------|----------------------------|--|------------|-------|---|----|
| BLZF<br>5.08/12/270<br>SN BK BX | <a href="#">1672270000</a> | PCB 接插件, 插头, 5.08 mm, 4008190433987 30 个<br>回路数: 12, 270°, 弹片联接, 最大压接面积: 3.31 mm <sup>2</sup> , 盒装 |            |       | IEC: 400 V / 16.5 A / 0.2 - 2.5 mm <sup>2</sup><br>UL: 300 V / 10 A / AWG 26 - AWG 12 装 | 盒  |
| BLZF<br>5.08/12/270<br>SN OR BX | <a href="#">1672040000</a> | PCB 接插件, 插头, 5.08 mm, 4008190433758 30 个<br>回路数: 12, 270°, 弹片联接, 最大压接面积: 3.31 mm <sup>2</sup> , 盒装 |            |       | IEC: 400 V / 16.5 A / 0.2 - 2.5 mm <sup>2</sup><br>UL: 300 V / 10 A / AWG 26 - AWG 12 装 | 盒  |

## OMNIMATE 信号 - BL/SL 5.08 系列 SL-SMT 5.08/12/90G 3.2SN BK BX

**Weidmüller Interface GmbH & Co. KG**  
 Klingenbergstraße 16  
 D-32758 Detmold  
 Germany  
 Fon: +49 5231 14-0  
 Fax: +49 5231 14-292083  
 www.weidmueller.com

### 配套的接插件 (完全可插拔)

#### BLZP 5.00/270 SN



压线框接线插头，进线方向为 90° 或 270°。提供标记和编码空间。可通过法兰或释放杆固定。内置+/-螺钉、防错插销，供货时压线框一直处于打开状态。

- 0.2 - 2.5 mm<sup>2</sup> (IEC) / 26-12 AWG (UL)
- 400 V (IEC) / 300 V (UL)
- 15 A (IEC) / 10 A (UL)

#### 订货数据

| 类型                              | 订货号                        | 版本   | GTIN (EAN) | 最小包装数 | 产品数据  | 包装 |
|---------------------------------|----------------------------|--|------------|-------|---|----|
| BLZP<br>5.00/12/270<br>SN BK BX | <a href="#">1959000000</a> | PCB 接插件, 插头, 5.00 mm, 4032248637935 30 个<br>回路数: 12, 90°, 压线框联接,<br>最大压接面积: 4 mm <sup>2</sup> , 盒装 |            |       | IEC: 400 V / 15.5 A / 0.2 - 4 mm <sup>2</sup><br>UL: 300 V / 15 A / AWG 30 - AWG 12 装 | 盒  |
| BLZP<br>5.00/12/270<br>SN OR BX | <a href="#">1959150000</a> | PCB 接插件, 插头, 5.00 mm, 4032248638079 30 个<br>回路数: 12, 90°, 压线框联接,<br>最大压接面积: 4 mm <sup>2</sup> , 盒装 |            |       | IEC: 400 V / 15.5 A / 0.2 - 4 mm <sup>2</sup><br>UL: 300 V / 15 A / AWG 30 - AWG 12 装 | 盒  |

#### BLDT 5.08



该插头每回路采用双压线框接线，进线方向为 90° 和 270°。提供标记和编码空间。

- 0.2 - 2.5 mm<sup>2</sup> (IEC) / 26 - 12 AWG (UL)
- 400 V (IEC) / 300 V (UL)
- 14 A (IEC) / 10 A (UL)

#### 订货数据

| 类型                            | 订货号                        | 版本  | GTIN (EAN) | 最小包装数 | 产品数据  | 包装 |
|-------------------------------|----------------------------|---|------------|-------|---|----|
| BLDT<br>5.08/12/- SN<br>OR BX | <a href="#">1644830000</a> | PCB 接插件, 插头, 5.08 mm, 4008190284046 50 个<br>回路数: 12, 180°, 顶部螺钉<br>联接, 最大压接面积: 3.31<br>mm <sup>2</sup> , 盒装 |            |       | IEC: 400 V / 14 A / 0.2 - 2.5 mm <sup>2</sup><br>UL: 300 V / 10 A / AWG 26 - AWG 12 装 | 盒  |
| BLDT<br>5.08/12/- SN<br>BK BX | <a href="#">1660810000</a> | PCB 接插件, 插头, 5.08 mm, 4008190417260 50 个<br>回路数: 12, 180°, 顶部螺钉<br>联接, 最大压接面积: 3.31<br>mm <sup>2</sup> , 盒装 |            |       | IEC: 400 V / 14 A / 0.2 - 2.5 mm <sup>2</sup><br>UL: 300 V / 10 A / AWG 26 - AWG 12 装 | 盒  |

## OMNIMATE 信号 - BL/SL 5.08 系列 SL-SMT 5.08/12/90G 3.2SN BK BX

**Weidmüller Interface GmbH & Co. KG**  
 Klingenbergstraße 16  
 D-32758 Detmold  
 Germany  
 Fon: +49 5231 14-0  
 Fax: +49 5231 14-292083  
 www.weidmuller.com

### 配套的接插件 (完全可插拔)

#### BLZP 5.08/270 SN



压线框接线插头，进线方向为 90° 或 270°。提供标记和编码空间。可通过法兰或释放杠固定。内置+/-螺钉、防错插销，供货时压线框一直处于打开状态。

- 0.2 – 2.5 mm<sup>2</sup> (IEC) / 26-12 AWG (UL)
- 400 V (IEC) / 300 V (UL)
- 15 A (IEC) / 10 A (UL)

#### 订货数据

| 类型                                | 订货号                        | 版本   | GTIN (EAN) | 最小包装数 | 产品数据  | 包装 |
|-----------------------------------|----------------------------|--|------------|-------|---|----|
| BLZP<br>5.08HC/12/270<br>SN OR BX | <a href="#">1948890000</a> | PCB 接插件, 插头, 5.08 mm, 4032248626342 30 个<br>回路数: 12, 270°, 压线框联接, 最大压接面积: 4 mm <sup>2</sup> , 盒装 |            |       | IEC: 400 V / 15.5 A / 0.2 - 4 mm <sup>2</sup><br>UL: 300 V / 15 A / AWG 30 - AWG 12 装 | 盒装 |
| BLZP<br>5.08HC/12/270<br>SN BK BX | <a href="#">1949120000</a> | PCB 接插件, 插头, 5.08 mm, 4032248626571 30 个<br>回路数: 12, 270°, 压线框联接, 最大压接面积: 4 mm <sup>2</sup> , 盒装 |            |       | IEC: 400 V / 15.5 A / 0.2 - 4 mm <sup>2</sup><br>UL: 300 V / 15 A / AWG 30 - AWG 12 装 | 盒装 |

#### BLL 5.08/180



用于安装在印刷电路板上的反向插座。焊针长度最适合波峰焊。

- 400 V (IEC) / 300 V (UL)
- 23 A (IEC) / 15 A (UL)

#### 订货数据

| 类型                                 | 订货号                        | 版本   | GTIN (EAN)    | 最小包装数 | 产品数据                                  | 包装 |
|------------------------------------|----------------------------|--|---------------|-------|---------------------------------------|----|
| BLL<br>5.08/12/180<br>3.2 SN OR BX | <a href="#">1630810000</a> | PCB 接插件, 反向插座, 侧面<br>封闭, 焊连接, 5.08 mm, 回路数: 12, 180°, 焊针长度 (l): 3.2 mm, 镀锡, 橙色, 盒装 | 4008190204242 | 30 个  | IEC: 400 V / 23 A<br>UL: 300 V / 15 A | 盒装 |

## OMNIMATE 信号 - BL/SL 5.08 系列 SL-SMT 5.08/12/90G 3.2SN BK BX

**Weidmüller Interface GmbH & Co. KG**  
Klingenbergstraße 16  
D-32758 Detmold  
Germany  
Fon: +49 5231 14-0  
Fax: +49 5231 14-292083  
www.weidmueller.com

### 配套的接插件 (完全可插拔)

#### BL 5.08



螺钉垫片接线插头。提供标记空间。

- 0.2 - 1.5 mm<sup>2</sup> (IEC) / 26 - 14 AWG (UL)
- 400 V (IEC) / 300 V (UL)
- 11 A (IEC) / 10 A (UL)

#### 订货数据

| 类型                              | 订货号                        | 版本  | GTIN (EAN) | 最小包装数 | 产品数据  | 包装 |
|---------------------------------|----------------------------|---|------------|-------|---|----|
| BL<br>5.08/12/180<br>SN BK BX   | <a href="#">1716570000</a> | PCB 接插件, 插头, 5.08 mm, 4008190376642 50 个<br>回路数: 12, 180°, 压钳式<br>连接, 最大压接面积: 2.08 mm <sup>2</sup> , 盒装 |            |       | IEC: 400 V / 14 A / 0.2 - 1.5 mm <sup>2</sup><br>UL: 300 V / 10 A / AWG 26 - AWG 14 装 | 盒  |
| BL<br>5.08/12/180<br>SN OR BX   | <a href="#">1716420000</a> | PCB 接插件, 插头, 5.08 mm, 4008190376468 50 个<br>回路数: 12, 180°, 压钳式<br>连接, 最大压接面积: 2.08 mm <sup>2</sup> , 盒装 |            |       | IEC: 400 V / 14 A / 0.2 - 1.5 mm <sup>2</sup><br>UL: 300 V / 10 A / AWG 26 - AWG 14 装 | 盒  |
| BL<br>5.08/12/180<br>SN DKGN BX | <a href="#">1723930000</a> | PCB 接插件, 插头, 5.08 mm, 4008190376291 50 个<br>回路数: 12, 180°, 压钳式<br>连接, 最大压接面积: 2.08 mm <sup>2</sup> , 盒装 |            |       | IEC: 400 V / 14 A / 0.2 - 1.5 mm <sup>2</sup><br>UL: 300 V / 10 A / AWG 26 - AWG 14 装 | 盒  |

#### BLZ 5.00/270



压线框接线插头, 进线方向为 270°。提供标记和编码空间。

- 0.20 - 2.5 mm<sup>2</sup> (IEC) / 26 - 12 AWG (UL)
- 400 V (IEC) / 300 V (UL)
- 15 A (IEC) / 10 A (UL)

#### 订货数据

| 类型                             | 订货号                        | 版本  | GTIN (EAN) | 最小包装数 | 产品数据  | 包装 |
|--------------------------------|----------------------------|---|------------|-------|---|----|
| BLZ<br>5.00/12/270<br>SN BK BX | <a href="#">1637910000</a> | PCB 接插件, 插头, 5.00 mm, 4008190275174 30 个<br>回路数: 12, 270°, 压线框<br>联接, 最大压接面积: 3.31 mm <sup>2</sup> , 盒装 |            |       | IEC: 400 V / 15 A / 0.5 - 2.5 mm <sup>2</sup><br>UL: 300 V / 10 A / AWG 26 - AWG 12 装 | 盒  |
| BLZ<br>5.00/12/270<br>SN OR BX | <a href="#">1637680000</a> | PCB 接插件, 插头, 5.00 mm, 4008190274924 30 个<br>回路数: 12, 270°, 压线框<br>联接, 最大压接面积: 3.31 mm <sup>2</sup> , 盒装 |            |       | IEC: 400 V / 15 A / 0.5 - 2.5 mm <sup>2</sup><br>UL: 300 V / 10 A / AWG 26 - AWG 12 装 | 盒  |

## OMNIMATE 信号 - BL/SL 5.08 系列 SL-SMT 5.08/12/90G 3.2SN BK BX

**Weidmüller Interface GmbH & Co. KG**  
Klingenbergstraße 16  
D-32758 Detmold  
Germany  
Fon: +49 5231 14-0  
Fax: +49 5231 14-292083  
www.weidmuller.com

### 配套的接插件 (完全可插拔)

#### BLL 5.08/90



用于安装在印刷电路板上的反向插座。焊针长度最适合波峰焊。

- 400 V (IEC) / 300 V (UL)
- 23 A (IEC) / 15 A (UL)

#### 订货数据

| 类型                                | 订货号                        | 版本  | GTIN (EAN)    | 最小包装数 | 产品数据                                  | 包装     |
|-----------------------------------|----------------------------|---|---------------|-------|---------------------------------------|--------|
| BLL<br>5.08/12/90<br>3.2 SN OR BX | <a href="#">1623040000</a> | PCB 接插件, 反向插座, 侧面<br>封闭, 焊接, 5.08 mm, 回<br>路数: 12, 90°, 焊针长度 (l):<br>3.2 mm, 镀锡, 橙色, 盒装 | 4008190194093 | 30 个  | IEC: 400 V / 23 A<br>UL: 300 V / 15 A | 盒<br>装 |

#### BLF 5.00/90 SN



久经考验, 细节创新:

BLF 5.00 -, BLZ 5.00 的直插式接线版本插头是一种新的联接技术, 设计更紧凑。魏德米勒的创新型直插式弹簧联接操作简单、无需工具, 是未来导线联接的趋势。

BLF 5.00 功能多样, 超越旧版:

- 提供 3 种进线方向, 设计灵活。
- 提供 4 种法兰类型, 包括受专利保护的释放杆, 可以根据用户要求设计联锁机构。

#### 订货数据

| 类型                              | 订货号                        | 版本   | GTIN (EAN)    | 最小包装数 | 产品数据  | 包装     |
|---------------------------------|----------------------------|--|---------------|-------|---|--------|
| BLF<br>5.00HC/12/90<br>SN OR BX | <a href="#">1980270000</a> | PCB 接插件, 插头, 5.00 mm,<br>回路数: 12, 90°, 直插式弹<br>簧连接, 最大压接面积: 3.31<br>mm <sup>2</sup> , 盒装 | 4032248675357 | 30 个  | IEC: 400 V / 20 A / 0.2 - 2.5 mm <sup>2</sup><br>UL: 300 V / 10 A / AWG 12 - AWG 26 | 盒<br>装 |
| BLF<br>5.00HC/12/90<br>SN BK BX | <a href="#">1979370000</a> | PCB 接插件, 插头, 5.00 mm,<br>回路数: 12, 90°, 直插式弹<br>簧连接, 最大压接面积: 3.31<br>mm <sup>2</sup> , 盒装 | 4032248674572 | 30 个  | IEC: 400 V / 20 A / 0.2 - 2.5 mm <sup>2</sup><br>UL: 300 V / 10 A / AWG 12 - AWG 26 | 盒<br>装 |

**OMNIMATE 信号 - BL/SL 5.08 系列**  
**SL-SMT 5.08/12/90G 3.2SN BK BX**

**Weidmüller Interface GmbH & Co. KG**  
 Klingenbergstraße 16  
 D-32758 Detmold  
 Germany  
 Fon: +49 5231 14-0  
 Fax: +49 5231 14-292083  
 www.weidmueller.com

配套的接插件 (完全可插拔)

**BLIDC 5.08B**



IDC 接线插头。插头提供标记和编码空间。

- 0.35 - 0.75 mm<sup>2</sup> (IEC) / 22 - 20 AWG (UL)
- 400 V (IEC) / 300 V (UL)
- 11 A (IEC) / 5 A (UL)

订货数据

| 类型                                | 订货号                        | 版本   | GTIN (EAN) | 最小包装数 | 产品数据  | 包装     |
|-----------------------------------|----------------------------|--|------------|-------|---|--------|
| BLIDC<br>5.08/12/180B<br>SN OR BX | <a href="#">1759600000</a> | PCB 接插件, 插头, 5.08 mm, 4032248069835 50 个<br>回路数: 12, 180°, IDC端子,<br>最大压接面积: 0.75 mm <sup>2</sup> , 盒<br>装 |            |       | IEC: 400 V / 11 A / 0.5 - 0.75 mm <sup>2</sup><br>UL: 300 V / 5 A / AWG 22 - AWG 20 | 盒<br>装 |

**BLZ 5.08/90**



压线框接线插头。提供标记和编码空间。

- 0.2 - 2.5 mm<sup>2</sup> (IEC) / 26 - 12 AWG (UL)
- 400 V (IEC) / 300 V (UL)
- 15 A (IEC) / 10 A (UL)

订货数据

| 类型                            | 订货号                        | 版本  | GTIN (EAN) | 最小包装数 | 产品数据  | 包装     |
|-------------------------------|----------------------------|---|------------|-------|---|--------|
| BLZ<br>5.08/12/90<br>SN OR BX | <a href="#">1553760000</a> | PCB 接插件, 插头, 5.08 mm, 4008190157357 30 个<br>回路数: 12, 90°, 压线框联接,<br>最大压接面积: 3.31 mm <sup>2</sup> , 盒<br>装 |            |       | IEC: 400 V / 15 A / 0.2 - 2.5 mm <sup>2</sup><br>UL: 300 V / 10 A / AWG 26 - AWG 12 | 盒<br>装 |
| BLZ<br>5.08/12/90<br>SN BK BX | <a href="#">1553710000</a> | PCB 接插件, 插头, 5.08 mm, 4008190267810 30 个<br>回路数: 12, 90°, 压线框联接,<br>最大压接面积: 3.31 mm <sup>2</sup> , 盒<br>装 |            |       | IEC: 400 V / 15 A / 0.2 - 2.5 mm <sup>2</sup><br>UL: 300 V / 10 A / AWG 26 - AWG 12 | 盒<br>装 |

## OMNIMATE 信号 - BL/SL 5.08 系列 SL-SMT 5.08/12/90G 3.2SN BK BX

**Weidmüller Interface GmbH & Co. KG**  
Klingenbergstraße 16  
D-32758 Detmold  
Germany  
Fon: +49 5231 14-0  
Fax: +49 5231 14-292083  
www.weidmuller.com

### 配套的接插件 (完全可插拔)

#### BLZP 5.00/90 SN



压线框接线插头，进线方向为 90° 或 270°。提供标记和编码空间。可通过法兰或释放杆固定。内置+/-螺钉、防错插销，供货时压线框一直处于打开状态。

- 0.2 - 2.5 mm<sup>2</sup> (IEC) / 26-12 AWG (UL)
- 400 V (IEC) / 300 V (UL)
- 15 A (IEC) / 10 A (UL)

#### 订货数据

| 类型                             | 订货号                        | 版本   | GTIN (EAN) | 最小包装数 | 产品数据  | 包装 |
|--------------------------------|----------------------------|--|------------|-------|---|----|
| BLZP<br>5.00/12/90<br>SN OR BX | <a href="#">1958120000</a> | PCB 接插件, 插头, 5.00 mm, 4032248637065 30 个<br>回路数: 12, 90°, 压线框联接,<br>最大压接面积: 4 mm <sup>2</sup> , 盒装 |            |       | IEC: 400 V / 15.5 A / 0.2 - 4 mm <sup>2</sup><br>UL: 300 V / 15 A / AWG 30 - AWG 12 装 | 盒  |
| BLZP<br>5.00/12/90<br>SN BK BX | <a href="#">1958550000</a> | PCB 接插件, 插头, 5.00 mm, 4032248637294 30 个<br>回路数: 12, 90°, 压线框联接,<br>最大压接面积: 4 mm <sup>2</sup> , 盒装 |            |       | IEC: 400 V / 15.5 A / 0.2 - 4 mm <sup>2</sup><br>UL: 300 V / 15 A / AWG 30 - AWG 12 装 | 盒  |

#### BLZF 5.08/180



弹片接线插头，平直进线 (180°)。提供标记和编码空间。

- 0.2 - 2.5 mm<sup>2</sup> (IEC) / 26 - 12 AWG (UL)
- 400 V (IEC) / 300 V (UL)
- 17 A (IEC) / 15 A (UL)

#### 订货数据

| 类型                              | 订货号                        | 版本  | GTIN (EAN) | 最小包装数 | 产品数据  | 包装 |
|---------------------------------|----------------------------|---|------------|-------|---|----|
| BLZF<br>5.08/12/180<br>SN OR BX | <a href="#">1707560000</a> | PCB 接插件, 插头, 5.08 mm, 4008190950224 30 个<br>回路数: 12, 180°, 弹片联接,<br>最大压接面积: 3.31 mm <sup>2</sup> , 盒装 |            |       | IEC: 400 V / 17 A / 0.2 - 2.5 mm <sup>2</sup><br>UL: 300 V / 15 A / AWG 26 - AWG 12 装 | 盒  |
| BLZF<br>5.08/12/180<br>SN BK BX | <a href="#">1707790000</a> | PCB 接插件, 插头, 5.08 mm, 4008190316792 30 个<br>回路数: 12, 180°, 弹片联接,<br>最大压接面积: 3.31 mm <sup>2</sup> , 盒装 |            |       | IEC: 400 V / 17 A / 0.2 - 2.5 mm <sup>2</sup><br>UL: 300 V / 15 A / AWG 26 - AWG 12 装 | 盒  |

## OMNIMATE 信号 - BL/SL 5.08 系列 SL-SMT 5.08/12/90G 3.2SN BK BX

**Weidmüller Interface GmbH & Co. KG**  
Klingenbergstraße 16  
D-32758 Detmold  
Germany  
Fon: +49 5231 14-0  
Fax: +49 5231 14-292083  
www.weidmuller.com

### 配套的接插件 (完全可插拔)

#### BLZF 5.08/90



弹片接线插头。提供标记和编码空间。

- 0.2 - 2.5 mm<sup>2</sup> (IEC) / 26 - 12 AWG (UL)
- 400 V (IEC) / 300 V (UL)
- 16.5 A (IEC) / 10 A (UL)

#### 订货数据

| 类型                             | 订货号                        | 版本   | GTIN (EAN) | 最小包装数 | 产品数据  | 包装 |
|--------------------------------|----------------------------|--|------------|-------|---|----|
| BLZF<br>5.08/12/90<br>SN OR BX | <a href="#">1670890000</a> | PCB 接插件, 插头, 5.08 mm, 4008190432492 30 个<br>回路数: 12, 90°, 弹片联接,<br>最大压接面积: 3.31 mm <sup>2</sup> , 盒装 |            |       | IEC: 400 V / 16.5 A / 0.2 - 2.5 mm <sup>2</sup><br>UL: 300 V / 10 A / AWG 26 - AWG 12 装 | 盒  |
| BLZF<br>5.08/12/90<br>SN BK BX | <a href="#">1671120000</a> | PCB 接插件, 插头, 5.08 mm, 4008190432805 30 个<br>回路数: 12, 90°, 弹片联接,<br>最大压接面积: 3.31 mm <sup>2</sup> , 盒装 |            |       | IEC: 400 V / 16.5 A / 0.2 - 2.5 mm <sup>2</sup><br>UL: 300 V / 10 A / AWG 26 - AWG 12 装 | 盒  |

#### BLZ 5.08/270



压线框接线插头。提供标记和编码空间。

- 0.2 - 2.5 mm<sup>2</sup> (IEC) / 26 - 12 AWG (UL)
- 400 V (IEC) / 300 V (UL)
- 15 A (IEC) / 10 A (UL)

#### 订货数据

| 类型                             | 订货号                        | 版本   | GTIN (EAN) | 最小包装数 | 产品数据  | 包装 |
|--------------------------------|----------------------------|--|------------|-------|---|----|
| BLZ<br>5.08/12/270<br>SN OR BX | <a href="#">1558360000</a> | PCB 接插件, 插头, 5.08 mm, 4008190077426 30 个<br>回路数: 12, 270°, 压线框<br>联接, 最大压接面积: 3.31<br>mm <sup>2</sup> , 盒装 |            |       | IEC: 400 V / 15 A / 0.2 - 2.5 mm <sup>2</sup><br>UL: 300 V / 10 A / AWG 26 - AWG 12 装 | 盒  |
| BLZ<br>5.08/12/270<br>SN BK BX | <a href="#">1558310000</a> | PCB 接插件, 插头, 5.08 mm, 4008190269524 30 个<br>回路数: 12, 270°, 压线框<br>联接, 最大压接面积: 3.31<br>mm <sup>2</sup> , 盒装 |            |       | IEC: 400 V / 15 A / 0.2 - 2.5 mm <sup>2</sup><br>UL: 300 V / 10 A / AWG 26 - AWG 12 装 | 盒  |

## OMNIMATE 信号 - BL/SL 5.08 系列 SL-SMT 5.08/12/90G 3.2SN BK BX

**Weidmüller Interface GmbH & Co. KG**  
Klingenbergstraße 16  
D-32758 Detmold  
Germany  
Fon: +49 5231 14-0  
Fax: +49 5231 14-292083  
www.weidmueller.com

### 配套的接插件 (完全可插拔)

#### BLZ 5.00/90



压线框接线插头，进线方向为 90°。提供标记和编码空间。

- 0.20 - 2.5 mm<sup>2</sup> (IEC) / 26 - 12 AWG (UL)
- 400 V (IEC) / 300 V (UL)
- 15 A (IEC) / 10 A (UL)

#### 订货数据

| 类型                            | 订货号                        | 版本  | GTIN (EAN) | 最小包装数 | 产品数据  | 包装 |
|-------------------------------|----------------------------|---|------------|-------|---|----|
| BLZ<br>5.00/12/90<br>SN OR BX | <a href="#">1636040000</a> | PCB 接插件, 插头, 5.00 mm, 4008190265755 30 个<br>回路数: 12, 90°, 压线框联接,<br>最大压接面积: 3.31 mm <sup>2</sup> , 盒装 |            |       | IEC: 400 V / 15 A / 0.5 - 2.5 mm <sup>2</sup><br>UL: 300 V / 10 A / AWG 26 - AWG 12 装 | 盒装 |
| BLZ<br>5.00/12/90<br>SN BK BX | <a href="#">1636990000</a> | PCB 接插件, 插头, 5.00 mm, 4008190274238 30 个<br>回路数: 12, 90°, 压线框联接,<br>最大压接面积: 3.31 mm <sup>2</sup> , 盒装 |            |       | IEC: 400 V / 15 A / 0.5 - 2.5 mm <sup>2</sup><br>UL: 300 V / 10 A / AWG 26 - AWG 12 装 | 盒装 |

#### BLZ 5.00/180



压线框接线插头，平直进线 (180°)。提供标记和编码空间。

- 0.20 - 2.5 mm<sup>2</sup> (IEC) / 26 - 12 AWG (UL)
- 400 V (IEC) / 300 V (UL)
- 19 A (IEC) / 15 A (UL)

#### 订货数据

| 类型                             | 订货号                        | 版本   | GTIN (EAN) | 最小包装数 | 产品数据  | 包装 |
|--------------------------------|----------------------------|--|------------|-------|---|----|
| BLZ<br>5.00/12/180<br>SN BK BX | <a href="#">1602990000</a> | PCB 接插件, 插头, 5.00 mm, 4008190177058 40 个<br>回路数: 12, 180°, 压线框<br>联接, 最大压接面积: 3.31<br>mm <sup>2</sup> , 盒装 |            |       | IEC: 400 V / 19 A / 0.5 - 2.5 mm <sup>2</sup><br>UL: 300 V / 15 A / AWG 26 - AWG 12 装 | 盒装 |
| BLZ<br>5.00/12/180<br>SN OR BX | <a href="#">1571120000</a> | PCB 接插件, 插头, 5.00 mm, 4008190107123 40 个<br>回路数: 12, 180°, 压线框<br>联接, 最大压接面积: 3.31<br>mm <sup>2</sup> , 盒装 |            |       | IEC: 400 V / 19 A / 0.5 - 2.5 mm <sup>2</sup><br>UL: 300 V / 15 A / AWG 26 - AWG 12 装 | 盒装 |

## OMNIMATE 信号 - BL/SL 5.08 系列 SL-SMT 5.08/12/90G 3.2SN BK BX

**Weidmüller Interface GmbH & Co. KG**  
Klingenbergstraße 16  
D-32758 Detmold  
Germany  
Fon: +49 5231 14-0  
Fax: +49 5231 14-292083  
www.weidmueller.com

### 配套的接插件 (完全可插拔)

#### BLZ 5.08/180



压线框接线插头, 平直进线 (180°)。提供标记和编码空间。

- 0.2 - 2.5 mm<sup>2</sup> (IEC) / 26 - 12 AWG (UL)
- 400 V (IEC) / 300 V (UL)
- 19 A (IEC) / 15 A (UL)

#### 订货数据

| 类型                             | 订货号                        | 版本  | GTIN (EAN) | 最小包装数 | 产品数据  | 包装 |
|--------------------------------|----------------------------|---|------------|-------|---|----|
| BLZ<br>5.08/12/180<br>SN OR BX | <a href="#">1527460000</a> | PCB 接插件, 插头, 5.08 mm, 4008190121648 40 个<br>回路数: 12, 180°, 压线框<br>联接, 最大压接面积: 3.31 mm <sup>2</sup> , 盒装 |            |       | IEC: 400 V / 19 A / 0.2 - 2.5 mm <sup>2</sup><br>UL: 300 V / 15 A / AWG 26 - AWG 12 装 | 盒  |
| BLZ<br>5.08/12/180<br>SN BK BX | <a href="#">1527410000</a> | PCB 接插件, 插头, 5.08 mm, 4008190287801 40 个<br>回路数: 12, 180°, 压线框<br>联接, 最大压接面积: 3.31 mm <sup>2</sup> , 盒装 |            |       | IEC: 400 V / 19 A / 0.2 - 2.5 mm <sup>2</sup><br>UL: 300 V / 15 A / AWG 26 - AWG 12 装 | 盒  |

#### BLT 5.08



螺钉顶部接线插头, 进线方向为 180°。插头提供标记和编码空间。

- 0.2 - 2.5 mm<sup>2</sup> (IEC) / 26 - 14 AWG (UL)
- 400 V (IEC) / 300 V (UL)
- 17 A (IEC) / 10 A (UL)

#### 订货数据

| 类型                               | 订货号                        | 版本  | GTIN (EAN) | 最小包装数 | 产品数据  | 包装 |
|----------------------------------|----------------------------|---|------------|-------|---|----|
| BLT<br>5.08HC/12/180<br>SN BK BX | <a href="#">1500510000</a> | PCB 接插件, 插头, 5.08 mm, 4008190861780 30 个<br>回路数: 12, 180°, 顶部螺钉联接, 最大压接面积: 2.5 mm <sup>2</sup> , 盒装 |            |       | IEC: 400 V / 17 A / 0.2 - 2.5 mm <sup>2</sup><br>UL: 300 V / 13 A / AWG 26 - AWG 14 装 | 盒  |
| BLT<br>5.08HC/12/180<br>SN OR BX | <a href="#">1500560000</a> | PCB 接插件, 插头, 5.08 mm, 4008190006761 30 个<br>回路数: 12, 180°, 顶部螺钉联接, 最大压接面积: 2.5 mm <sup>2</sup> , 盒装 |            |       | IEC: 400 V / 17 A / 0.2 - 2.5 mm <sup>2</sup><br>UL: 300 V / 13 A / AWG 26 - AWG 14 装 | 盒  |

## OMNIMATE 信号 - BL/SL 5.08 系列 SL-SMT 5.08/12/90G 3.2SN BK BX

**Weidmüller Interface GmbH & Co. KG**  
Klingenbergstraße 16  
D-32758 Detmold  
Germany  
Fon: +49 5231 14-0  
Fax: +49 5231 14-292083  
www.weidmueller.com

### 配套的接插件 (完全可插拔)

#### BLZP 5.08/225 SN



压线框接线插头，进线方向为 90°、270° 或 225°。提供标记和编码空间。可通过法兰或释放杆固定。内置+/-螺钉、防错插销，供货时接线口打开。

- 0.2 - 2.5 mm<sup>2</sup> (IEC) / 26-12 AWG (UL)
- 400 V (IEC) / 300 V (UL)
- 17.5 A (IEC) / 10 A (UL)

#### 订货数据

| 类型                                | 订货号                        | 版本   | GTIN (EAN) | 最小包装数 | 产品数据  | 包装 |
|-----------------------------------|----------------------------|--|------------|-------|---|----|
| BLZP<br>5.08HC/12/225<br>SN OR BX | <a href="#">1946350000</a> | PCB 接插件, 插头, 5.08 mm, 4032248622122 30 个<br>回路数: 12, 225°, 压线框联接, 最大压接面积: 4 mm <sup>2</sup> , 盒装 |            |       | IEC: 400 V / 17.5 A / 0.2 - 4 mm <sup>2</sup><br>UL: 300 V / 15 A / AWG 30 - AWG 12 装 | 盒  |
| BLZP<br>5.08HC/12/225<br>SN BK BX | <a href="#">1946660000</a> | PCB 接插件, 插头, 5.08 mm, 4032248622436 30 个<br>回路数: 12, 225°, 压线框联接, 最大压接面积: 4 mm <sup>2</sup> , 盒装 |            |       | IEC: 400 V / 17.5 A / 0.2 - 4 mm <sup>2</sup><br>UL: 300 V / 15 A / AWG 30 - AWG 12 装 | 盒  |

#### BLIDC 5.08



IDC 接线插头。插头提供标记和编码空间。

- 0.35 - 0.75 mm<sup>2</sup> (IEC) / 22 - 20 AWG (UL)
- 400 V (IEC) / 300 V (UL)
- 11 A (IEC) / 5 A (UL)

#### 订货数据

| 类型                               | 订货号                        | 版本  | GTIN (EAN) | 最小包装数 | 产品数据  | 包装 |
|----------------------------------|----------------------------|---|------------|-------|---|----|
| BLIDC<br>5.08/12/180<br>SN OR BX | <a href="#">1725040000</a> | PCB 接插件, 插头, 5.08 mm, 4008190377380 50 个<br>回路数: 12, 180°, IDC端子, 最大压接面积: 0.75 mm <sup>2</sup> , 盒装 |            |       | IEC: 400 V / 11 A / 0.5 - 0.75 mm <sup>2</sup><br>UL: 300 V / 5 A / AWG 22 - AWG 20 装 | 盒  |

## OMNIMATE 信号 - BL/SL 5.08 系列 SL-SMT 5.08/12/90G 3.2SN BK BX

**Weidmüller Interface GmbH & Co. KG**  
 Klängenbergstraße 16  
 D-32758 Detmold  
 Germany  
 Fon: +49 5231 14-0  
 Fax: +49 5231 14-292083  
 www.weidmueller.com

### 配套的接插件 (完全可插拔)

#### BLF 5.08/90 SN



久经考验, 细节创新:

BLF5.08, 直插式BLZ5.08插头是一种新的联接技术, 设计更紧凑。魏德米勒的创新型直插式弹簧联接操作简单、无需工具, 是未来导线联接的趋势。

BLF5.08功能多样, 与旧版相当:

- 提供 3 种进线方向, 设计灵活。
- 提供 4 种法兰类型, 包括受专利保护的释放杆, 可以根据用户要求设计连锁结构。
- BLF5.08搭配SL5.08HC插头使用可以实现最大额定规格。

#### 订货数据

| 类型                              | 订货号                        | 版本  | GTIN (EAN) | 最小包装数 | 产品数据   | 包装     |
|---------------------------------|----------------------------|---|------------|-------|--|--------|
| BLF<br>5.08HC/12/90<br>SN BK BX | <a href="#">1000130001</a> | PCB 接插件, 插头, 5.08 mm, 4032248690084 30 个<br>回路数: 12, 90°, 直插式弹<br>簧连接, 最大压接面积: 3.31<br>mm <sup>2</sup> , 盒装 |            |       | IEC: 400 V / 24 A / 0.2 - 2.5 mm <sup>2</sup><br>UL: 300 V / 18.5 A / AWG 26 - AWG<br>12 | 盒<br>装 |
| BLF<br>5.08HC/12/90<br>SN OR BX | <a href="#">1001630000</a> | PCB 接插件, 插头, 5.08 mm, 4032248693436 30 个<br>回路数: 12, 90°, 直插式弹<br>簧连接, 最大压接面积: 3.31<br>mm <sup>2</sup> , 盒装 |            |       | IEC: 400 V / 24 A / 0.2 - 2.5 mm <sup>2</sup><br>UL: 300 V / 18.5 A / AWG 26 - AWG<br>12 | 盒<br>装 |

#### BL 5.00



螺钉垫片接线插头。插头提供标记空间。

- 0.20 - 2.5 mm<sup>2</sup> (IEC) / 26 - 14 AWG (UL)
- 400 V (IEC) / 300 V (UL)
- 17 A (IEC) / 10 A (UL)

#### 订货数据

| 类型                            | 订货号                        | 版本   | GTIN (EAN) | 最小包装数 | 产品数据  | 包装     |
|-------------------------------|----------------------------|--|------------|-------|---|--------|
| BL<br>5.00/12/180<br>SN OR BX | <a href="#">1723210000</a> | PCB 接插件, 插头, 5.00 mm, 4032248002610 50 个<br>回路数: 12, 180°, 压钳式<br>连接, 最大压接面积: 2.08<br>mm <sup>2</sup> , 盒装 |            |       | IEC: 400 V / 14 A / 0.5 - 1.5 mm <sup>2</sup><br>UL: 300 V / 10 A / AWG 26 - AWG 14 装 | 盒<br>装 |
| BL<br>5.00/12/180<br>SN BK BX | <a href="#">1730800000</a> | PCB 接插件, 插头, 5.00 mm, 4008190387235 50 个<br>回路数: 12, 180°, 压钳式<br>连接, 最大压接面积: 2.08<br>mm <sup>2</sup> , 盒装 |            |       | IEC: 400 V / 14 A / 0.5 - 1.5 mm <sup>2</sup><br>UL: 300 V / 10 A / AWG 26 - AWG 14 装 | 盒<br>装 |

## OMNIMATE 信号 - BL/SL 5.08 系列 SL-SMT 5.08/12/90G 3.2SN BK BX

**Weidmüller Interface GmbH & Co. KG**  
 Klingenbergstraße 16  
 D-32758 Detmold  
 Germany  
 Fon: +49 5231 14-0  
 Fax: +49 5231 14-292083  
 www.weidmueller.com

### 配套的接插件 (完全可插拔)

#### BLZP 5.00/180 SN



压线框接线插头，平直进线（180°）。提供标记和编码空间。可通过法兰或释放杆固定。内置+/-螺钉、防错插销，供货时压线框一直处于打开状态。

- 0.2 - 2.5 mm<sup>2</sup> (IEC) / 26-12 AWG (UL)
- 400 V (IEC) / 300 V (UL)
- 19 A (IEC) / 15 A (UL)

#### 订货数据

| 类型                              | 订货号                        | 版本   | GTIN (EAN) | 最小包装数 | 产品数据  | 包装 |
|---------------------------------|----------------------------|--|------------|-------|---|----|
| BLZP<br>5.00/12/180<br>SN OR BX | <a href="#">1954390000</a> | PCB 接插件, 插头, 5.00 mm, 4032248633104 36 个<br>回路数: 12, 180°, 压线框联接, 最大压接面积: 4 mm <sup>2</sup> , 盒装 |            |       | IEC: 400 V / 19 A / 0.2 - 4 mm <sup>2</sup><br>UL: 300 V / 15 A / AWG 30 - AWG 12 装 | 盒  |
| BLZP<br>5.00/12/180<br>SN BK BX | <a href="#">1955470000</a> | PCB 接插件, 插头, 5.00 mm, 4032248633968 36 个<br>回路数: 12, 180°, 压线框联接, 最大压接面积: 4 mm <sup>2</sup> , 盒装 |            |       | IEC: 400 V / 19 A / 0.2 - 4 mm <sup>2</sup><br>UL: 300 V / 15 A / AWG 30 - AWG 12 装 | 盒  |

#### BLC 5.08R

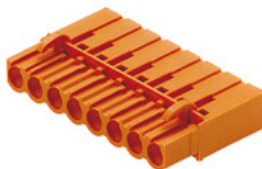

冷压接线插头。提供标记和编码空间。

- 0.25 - 2.5 mm<sup>2</sup> (IEC) / 26 - 14 AWG (UL)
- 400 V (IEC) / 300 V (UL)
- 21 A (IEC) / 10 A (UL)

#### 订货数据

| 类型                           | 订货号                        | 版本  | GTIN (EAN) | 最小包装数 | 产品数据  | 包装 |
|------------------------------|----------------------------|---|------------|-------|---|----|
| BLC<br>5.08/12/180R<br>OR BX | <a href="#">1610590000</a> | PCB 接插件, 插头, 5.08 mm, 4008190074197 50 个<br>回路数: 12, 180°, 冷压联接, 最大压接面积: 2.5 mm <sup>2</sup> , 盒装 |            |       | IEC: 400 V / 21 A<br>UL: 300 V / 10 A / AWG 26 - AWG 14 装 | 盒  |
| BLC<br>5.08/12/180R<br>BK BX | <a href="#">1712060000</a> | PCB 接插件, 插头, 5.08 mm, 4008190935078 50 个<br>回路数: 12, 180°, 冷压联接, 最大压接面积: 2.5 mm <sup>2</sup> , 盒装 |            |       | IEC: 400 V / 21 A<br>UL: 300 V / 10 A / AWG 26 - AWG 14 装 | 盒  |

## OMNIMATE 信号 - BL/SL 5.08 系列 SL-SMT 5.08/12/90G 3.2SN BK BX

**Weidmüller Interface GmbH & Co. KG**  
 Klingenbergstraße 16  
 D-32758 Detmold  
 Germany  
 Fon: +49 5231 14-0  
 Fax: +49 5231 14-292083  
 www.weidmueller.com

### 配套的接插件 (完全可插拔)

#### BLZ 5.08/225



压线框接线插头，进线方向为 225°。提供标记和编码空间。

- 0.2 - 2.5 mm<sup>2</sup> (IEC) / 26 - 12 AWG (UL)
- 400 V (IEC) / 300 V (UL)
- 16.5 A (IEC) / 10 A (UL)

#### 订货数据

| 类型                             | 订货号                        | 版本   | GTIN (EAN) | 最小包装数 | 产品数据  | 包装 |
|--------------------------------|----------------------------|--|------------|-------|---|----|
| BLZ<br>5.08/12/225<br>SN BK BX | <a href="#">1741970000</a> | PCB 接插件, 插头, 5.08 mm, 4008190273774<br>回路数: 12, 225°, 压线框<br>联接, 最大压接面积: 3.31 mm <sup>2</sup> , 盒装 |            | 30 个  | IEC: 400 V / 16.5 A / 0.2 - 2.5 mm <sup>2</sup><br>UL: 300 V / 10 A / AWG 26 - AWG 12 装 | 盒  |
| BLZ<br>5.08/12/225<br>SN OR BX | <a href="#">1741740000</a> | PCB 接插件, 插头, 5.08 mm, 4008190224776<br>回路数: 12, 225°, 压线框<br>联接, 最大压接面积: 3.31 mm <sup>2</sup> , 盒装 |            | 30 个  | IEC: 400 V / 16.5 A / 0.2 - 2.5 mm <sup>2</sup><br>UL: 300 V / 10 A / AWG 26 - AWG 12 装 | 盒  |

## Recommended reflow soldering profile

**Weidmüller Interface GmbH & Co. KG**  
 Klingenbergstraße 16  
 D-32758 Detmold  
 Germany  
 Fon: +49 5231 14-0  
 Fax: +49 5231 14-292083  
 www.weidmueller.com

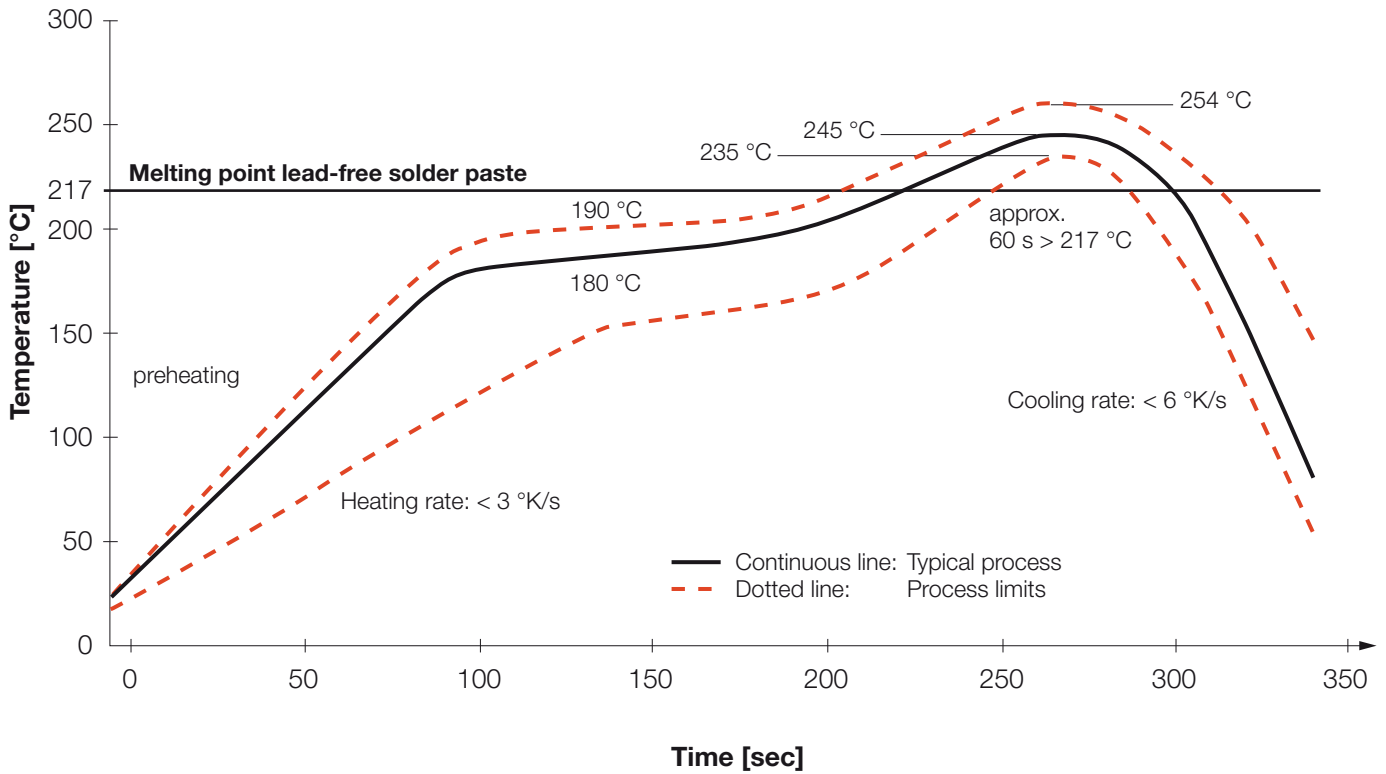

### Reflow soldering profile

The perfect soldering profile for SMT Surface Mount Technology is one the most exiting question in SMT production. But there are more than one correct answer: The diagram of temperature-on-time is related to processing features of solder paste and to maximum load of components.

We have to consider the following parameters:

- Time for pre heating
- Maximum temperature
- Time above melting point
- Time for cooling
- Maximum heating rate
- Maximum cooling rate

We recommend a typical solder profile with associated process limits. With preheating components and board are prepared smoothly for the solder phase. Heating rate is typically  $\leq +3\text{K/s}$ . In parallel the solder paste is 'activated'. The time above melting point of 217°C the paste gets liquid and components and boards begin to connect. The maximum temperature of 245°C to 254°C should stay between 10 and 40 seconds. In the cooling phase at  $\geq -6\text{K/s}$  solder is cured. Board and components cool down while avoiding cold cracks.

