

执行器/传感器电缆，PUR
Connection cable
RKC8T-2/TXL

TURCK

Industrial
Automation

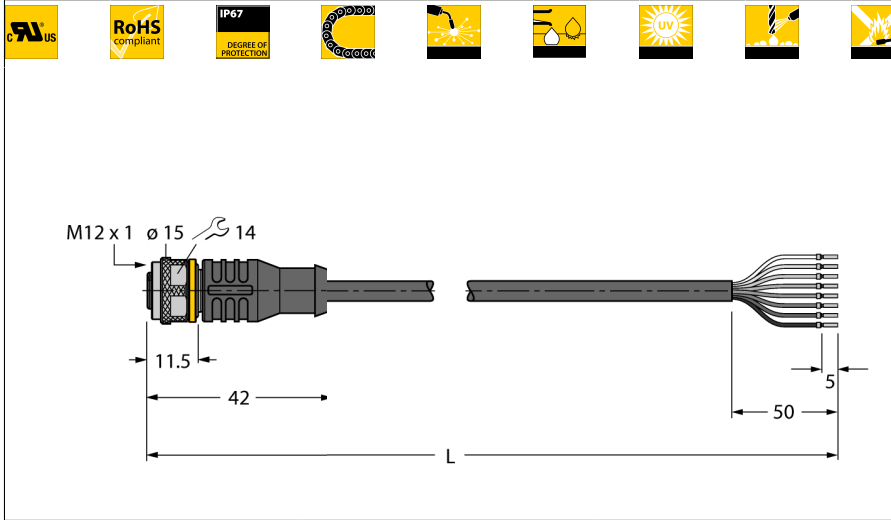

- Female M12, straight, 8-pin
- 外皮材质：PUR
- 黑色护套
- 适用于拖链场合
- 抗焊接火花
- 抗油及UV辐射和化学腐蚀
- 阻燃性
- 无卤素和PVC，LABS
- 尤其耐磨损
- 认证: cULus
- RoHS 符合
- 防护等级IP67
- 电缆长度：2.0 m

导线横截面：

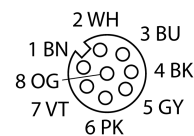
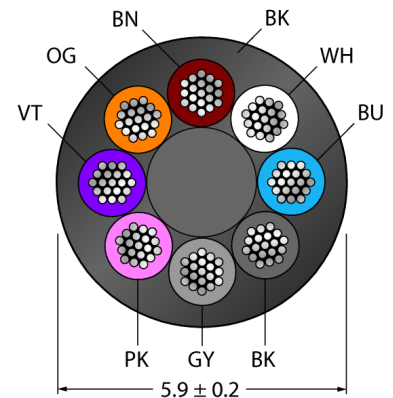

一般描述

图纸所示的设计状态包含六角连接螺母
(起始生产日期CW11/2016)。
接线图显示的触点分配符合DIN EN 60947-5-2
规定
(起始生产日期CW16/2017)。

电路图

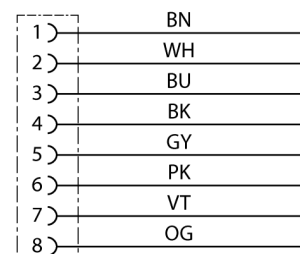

型号 RKC8T-2/TXL
货号 6625142

标记产品 绞线颜色和图形可能有所不同。

A侧接插件 母头连接器, M12x1, 直式
针脚数量 8
Contacts 铜, CuZn, 镀金
Contact carriers 塑料, TPU, 黑
Grip 塑料, TPU, 黑
Coupling nut/screw 铜, CuZn, 镀镍
Seal 塑料, FPM/FKM
防护等级 IP67, 只在插入状态
机械寿命 > 100 插接次数
污染程度 3
固定扭矩 0.8 ... 1 Nm
观察计数器最大值！

常用数据
Cable diameter 5.9 ± 0.20mm
线缆长度 2 m
电缆外皮材质 PUR
彩色导线 黑色
绝缘导线 PP
线圈颜色 BN, WH, BU, BK, GY, PK, VT, OG
Core cross-section 8x0.25mm²
Arrangement of strands 32x0.1 mm

电气性能@20°C
Current 2 A
额定电压 [Umax] 30 V
绝缘阻抗 > 30.5 MΩ/km
测试电压 2000 V
正向电阻 最大值 79 Ω/km

执行器/传感器电缆 , PUR
Connection cable
RKC8T-2/TXL

TURCK

Industrial
Automation

机械和化学性能

最大拉伸强度(静态)	≤ 50 N/mm ²
最大拉伸强度(动态)	≤ 20 N/mm ²
Bending cycles	> 5 mil.
Bending radius (stationary laying)	> 5 x Ø
Bending radius (flexible use)	> 10 x Ø
容许加速度	max. 5 m/s ²
容许水平传播路径	5 m (at 5 m/s ²)
容许垂直传播路径	2 m (at 5 m/s ²)
容许遍历速度	3.3 m/s
扭应力	± 180 °/m
工作温度	
Stationary	-50...+80°C
In motion	-25...+80°C
拖动连锁经营	-25...+60°C

执行器/传感器电缆 , PUR
Connection cable
RKC8T-2/TXL

TURCK

Industrial
Automation

绞线颜色



针脚	DIN 47100 (原)	DIN EN 60947-5-2 (新)
1	白	棕
2	棕	白
3	绿	蓝
4	黄	黑
5	绿黄	绿黄
6	粉	粉
7	蓝	VT
8	红	橙

执行器/传感器电缆，PUR
Connection cable
RKC8T-2/TXL

TURCK

Industrial
Automation

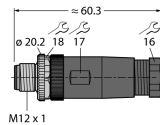
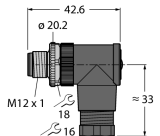
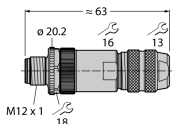
附件

型号	货号		尺寸图
BS8181-0	6901004	现场可接线公头连接器，M12 x 1，直型，8针，螺钉接线柱连接，电缆引线6.0-8.0 mm，线芯横截面/终端容量0.14-0.50 mm ² ，塑料外壳，金属螺母	
BS8281-0	6930862	现场可接线公头连接器，M12 x 1，弯角型，8针，螺钉接线柱连接，电缆引线6.0-8.0 mm，线芯横截面/终端容量0.14-0.50 mm ² ，塑料外壳，金属螺母	
CMBS8181-0	6930792	现场可接线公头连接器，M12 x 1，直型，8针，螺钉接线柱连接，电缆引线6.0-8.0 mm，线芯横截面/终端容量0.14-0.50 mm ² ，塑料外壳，金属螺母，可屏蔽，还用于以太网	
TORQUE-WRENCH-SET-AS	6936170	扭矩扳手套装；处理可调扭矩0.4-1.0 Nm，用于M8 (SW9)的扭矩扳手，用于M12 (SW 14)的叉形扳手	
BLANK-LABEL-FOR-CORDSETS-TEL-TXL	6936206	TEL 和 TXL 线缆标签，长度：18 mm，高度：4 mm，材料：聚碳酸酯 (PC)，颜色：白色，不含卤素，阻燃	