

OMNIMATE 信号 - BL/SL 5.08 系列 SL-SMT 5.08/06/90G 3.2SN BK BX

Weidmüller Interface GmbH & Co. KG
Klingenbergstraße 16
D-32758 Detmold
Germany
Fon: +49 5231 14-0
Fax: +49 5231 14-292083
www.weidmueller.com

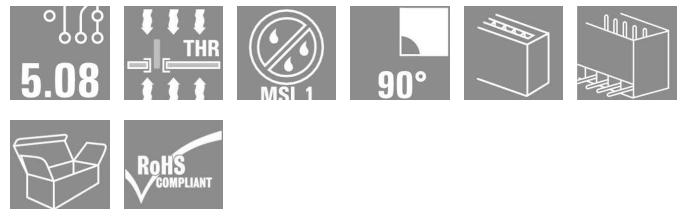

耐高温焊接插座，提供盒装或卷装。卷装带 1.5 毫米焊针，适合自动装配。3.2 毫米焊针适合回流焊和波峰焊。提供标记和编码空间。

- 400 V (IEC) / 300 V (UL)
- 19 A (IEC) / 15 A (UL)

订货数据

类型	SL-SMT 5.08/06/90G 3.2SN BK BX
订货号	1780220000
版本	PCB 接插件, 插座, 侧面封闭, 回流焊, 5.08 mm, 回路数: 6, 90°, 焊针长度 (l): 3.2 mm, 镀锡, 黑色, 盒装
GTIN (EAN)	4032248165544
最小包装数	50 个
产品数据	IEC: 400 V / 19 A UL: 300 V / 15 A
包装	盒装

OMNIMATE 信号 - BL/SL 5.08 系列 SL-SMT 5.08/06/90G 3.2SN BK BX

Weidmüller Interface GmbH & Co. KG
Klingenbergstraße 16
D-32758 Detmold
Germany
Fon: +49 5231 14-0
Fax: +49 5231 14-292083
www.weidmueller.com

技术数据

尺寸及重量

净重 3.16 g

额定数据 (DIN IEC)

额定电流 最小回路数 (环境温度=20°C) 19 A	额定电流 最大回路数 (环境温度=20°C) 15 A
额定电流 最小回路数 (环境温度=40°C) 16 A	额定电流 最大回路数 (环境温度=40°C) 13 A
额定电压值 (过电压等级III/污染等级3) 250 V	额定冲击电压 (过压等级III/污染等级3) 4 kV
额定电压值 (过电压等级III/污染等级2) 320 V	额定冲击电压 (过压等级III/污染等级2) 4 kV
额定电压值 (过电压等级II/污染等级2) 400 V	额定冲击电压 (过压等级 II/污染等级2) 4 kV

额定数据 (CSA)

机构 	额定电压 (使用组 B)	300 V
额定电流 (使用组 B) 15 A	额定电压 (使用组 D)	300 V
额定电流 (使用组 D) 10 A		

额定数据 (UL 1059)

机构 	额定电压 (使用组 B)	300 V
额定电流 (使用组 B) 15 A	额定电压 (使用组 D)	300 V
额定电流 (使用组 D) 10 A		

系统特征值

产品系列	OMNIMATE 信号 - BL/SL 5.08 系列	安装在印刷线路板上	回流焊
出线方向	90°	间距 mm (P)	5.08 mm
间距 inch (P)	0.2 inch	回路数	6
焊针长度 (l)	3.2 mm	焊针尺寸	d = 1.2 mm, 八角形
可编码	是	每回路的焊脚数目	1
焊孔直径 (D)	1.4 mm	焊孔直径公差 (D)	+ 0.1 mm
L1 (mm)	25.4 mm	L1 (inch)	1 inch

材料数据

绝缘材料	LCP GF	颜色	黑色
绝缘材料组	IIIa	阻燃等级符合 UL 94	V-0
CTI	≥ 175	触点材料	CuSn
插针镀层	镀锡	最低操作温度	-50 °C
最高操作温度	100 °C	最小安装温度	-30 °C
最大安装温度范围	100 °C	最大储存相对湿度	80 %

分类

ETIM 3.0	EC001284	UNSPSC	30-10-18-21
eClass 5.1	27-26-07-04	eClass 6.2	27-26-07-04
eClass 7.1	27-44-04-02		

编制日期 2014年5月19日 下午01时06分25秒

目录日期 10.03.2014 / 保留技术修改权利。

**OMNIMATE 信号 - BL/SL 5.08 系列
SL-SMT 5.08/06/90G 3.2SN BK BX**

Weidmüller Interface GmbH & Co. KG
Klingenbergstraße 16
D-32758 Detmold
Germany
Fon: +49 5231 14-0
Fax: +49 5231 14-292083
www.weidmueller.com

技术数据**说明**

- 提示
- Gold-plated contact surfaces on request
 - Rated current related to rated cross-section & min. No. of poles.
 - Diameter of solder eyelet $D = 1.4 + 0.1 \text{ mm}$
 - Solder eyelet diameter $D = 1.5 + 0.1 \text{ mm}$, from 9 poles
 - P on drawing = pitch
 - Rated data refer only to the component itself. Clearance and creepage distances to other components are to be designed in accordance with the relevant application standards.

认证

认证



ROHS

一致

OMNIMATE 信号 - BL/SL 5.08 系列
SL-SMT 5.08/06/90G 3.2SN BK BX

Weidmüller Interface GmbH & Co. KG
 Klingenbergstraße 16
 D-32758 Detmold
 Germany
 Fon: +49 5231 14-0
 Fax: +49 5231 14-292083
 www.weidmuller.com

图纸

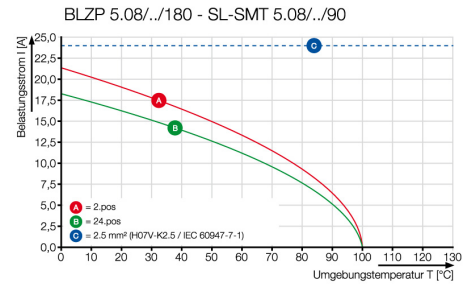
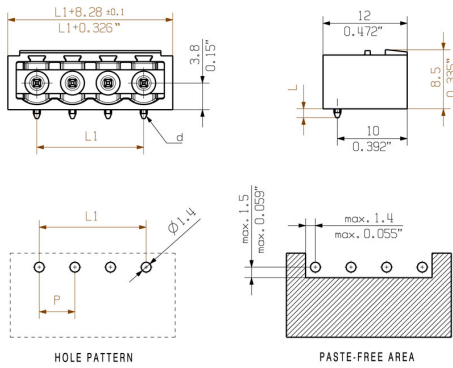

OMNIMATE 信号 - BL/SL 5.08 系列 SL-SMT 5.08/06/90G 3.2SN BK BX

Weidmüller Interface GmbH & Co. KG
Klingenbergstraße 16
D-32758 Detmold
Germany
Fon: +49 5231 14-0
Fax: +49 5231 14-292083
www.weidmuller.com

配套的接插件 (受限插拔)

BLZF 5.08/180LH



弹片接线插头, 可节省时间, 平直进线, 带释放杆或有挂钩的释放杆。提供标记和编码空间。

- 0.2 - 2.5 mm² (IEC) / 26 - 12 AWG (UL)
- 400 V (IEC) / 300 V (UL)
- 17 A (IEC) / 15 A (UL)

订货数据

类型	订货号	版本	GTIN (EAN)	最小包装数	产品数据	包装
BLZF 5.08/06/180LH SN OR BX	1895760000	PCB 接插件, 插头, 5.08 mm, 4032248510481 42 个 回路数: 6, 180°, 弹片联接, 最大压接面积: 3.31 mm ² , 盒装			IEC: 400 V / 17 A / 0.2 - 2.5 mm ² UL: 300 V / 15 A / AWG 26 - AWG 12 装	盒
BLZF 5.08/06/180LH SN BK BX	1893200000	PCB 接插件, 插头, 5.08 mm, 4032248507344 42 个 回路数: 6, 180°, 弹片联接, 最大压接面积: 3.31 mm ² , 盒装			IEC: 400 V / 17 A / 0.2 - 2.5 mm ² UL: 300 V / 15 A / AWG 26 - AWG 12 装	盒

BLF 5.08/90F SN



久经考验, 细节创新:

BLF5.08, 直插式 BLZ5.08 插头是一种新的联接技术, 设计更紧凑。魏德米勒的创新型直插式弹簧联接操作简单、无需工具, 是未来导线联接的趋势。

BLF5.08 功能多样, 与旧版相当:

- 提供 3 种进线方向, 设计灵活。
- 提供 4 种法兰类型, 包括受专利保护的释放杆, 可以根据用户要求设计联锁结构。
- BLF5.08 搭配 SL5.08HC 插头使用可以实现最大额定规格。

订货数据

类型	订货号	版本	GTIN (EAN)	最小包装数	产品数据	包装
BLF 5.08HC/06/90F SN OR BX	1002130000	PCB 接插件, 插头, 5.08 mm, 4032248694082 42 个 回路数: 6, 90°, 直插式弹簧 连接, 最大压接面积: 3.31 mm ² , 盒装			IEC: 400 V / 24 A / 0.2 - 2.5 mm ² UL: 300 V / 18.5 A / AWG 26 - AWG 12 装	盒
BLF 5.08HC/06/90F SN BK BX	1000260001	PCB 接插件, 插头, 5.08 mm, 4032248690220 42 个 回路数: 6, 90°, 直插式弹簧 连接, 最大压接面积: 3.31 mm ² , 盒装			IEC: 400 V / 24 A / 0.2 - 2.5 mm ² UL: 300 V / 18.5 A / AWG 26 - AWG 12 装	盒

OMNIMATE 信号 - BL/SL 5.08 系列 SL-SMT 5.08/06/90G 3.2SN BK BX

Weidmüller Interface GmbH & Co. KG
 Klingenbergstraße 16
 D-32758 Detmold
 Germany
 Fon: +49 5231 14-0
 Fax: +49 5231 14-292083
 www.weidmueller.com

配套的接插件 (受限插拔)

BLZF 5.08/270B



弹片接线插头。提供标记和编码空间。

- 0.2 - 2.5 mm² (IEC) / 26 - 12 AWG (UL)
- 400 V (IEC) / 300 V (UL)
- 16.5 A (IEC) / 10 A (UL)

订货数据

类型	订货号	版本	GTIN (EAN)	最小包装数	产品数据	包装
BLZF 5.08/06/270B SN BK BX	1672670000	PCB 接插件, 插头, 5.08 mm, 4008190434380 54 个 回路数: 6, 270°, 弹片联接, 最大压接面积: 3.31 mm ² , 盒装			IEC: 400 V / 16.5 A / 0.2 - 2.5 mm ² UL: 300 V / 10 A / AWG 26 - AWG 12 装	盒装
BLZF 5.08/06/270B SN OR BX	1672440000	PCB 接插件, 插头, 5.08 mm, 4008190434151 54 个 回路数: 6, 270°, 弹片联接, 最大压接面积: 3.31 mm ² , 盒装			IEC: 400 V / 16.5 A / 0.2 - 2.5 mm ² UL: 300 V / 10 A / AWG 26 - AWG 12 装	盒装

BLF 5.00/90LR SN



久经考验, 细节创新:

BLF 5.00 -, BLZ 5.00 的直插式接线版本插头是一种新的联接技术, 设计更紧凑。魏德米勒的创新型直插式弹簧联接操作简单、无需工具, 是未来导线联接的趋势。

BLF 5.00 功能多样, 超越旧版:

- 提供 3 种进线方向, 设计灵活。
- 提供 4 种法兰类型, 包括受专利保护的释放杆, 可以根据用户要求设计联锁机构。

订货数据

类型	订货号	版本	GTIN (EAN)	最小包装数	产品数据	包装
BLF 5.00HC/06/90LR SN OR BX	1980910000	PCB 接插件, 插头, 5.00 mm, 4032248676026 42 个 回路数: 6, 90°, 直插式弹簧 连接, 最大压接面积: 3.31 mm ² , 盒装			IEC: 400 V / 20 A / 0.2 - 2.5 mm ² UL: 300 V / 10 A / AWG 12 - AWG 26 装	盒装
BLF 5.00HC/06/90LR SN BK BX	1979830000	PCB 接插件, 插头, 5.00 mm, 4032248674091 42 个 回路数: 6, 90°, 直插式弹簧 连接, 最大压接面积: 3.31 mm ² , 盒装			IEC: 400 V / 20 A / 0.2 - 2.5 mm ² UL: 300 V / 10 A / AWG 12 - AWG 26 装	盒装

OMNIMATE 信号 - BL/SL 5.08 系列 SL-SMT 5.08/06/90G 3.2SN BK BX

Weidmüller Interface GmbH & Co. KG
Klingenbergstraße 16
D-32758 Detmold
Germany
Fon: +49 5231 14-0
Fax: +49 5231 14-292083
www.weidmueller.com

配套的接插件 (受限插拔)

BLZF 5.08/90B



弹片接线插头。提供标记和编码空间。

- 0.2 - 2.5 mm² (IEC) / 26 - 12 AWG (UL)
- 400 V (IEC) / 300 V (UL)
- 16.5 A (IEC) / 10 A (UL)

订货数据

类型	订货号	版本	GTIN (EAN)	最小包装数	产品数据	包装
BLZF 5.08/06/90B SN BK BX	1671520000	PCB 接插件, 插头, 5.08 mm, 4008190433222 54 个 回路数: 6, 90°, 弹片联接, 最大压接面积: 3.31 mm ² , 盒装			IEC: 400 V / 16.5 A / 0.2 - 2.5 mm ² UL: 300 V / 10 A / AWG 26 - AWG 12 装	盒
BLZF 5.08/06/90B SN OR BX	1671290000	PCB 接插件, 插头, 5.08 mm, 4008190432997 54 个 回路数: 6, 90°, 弹片联接, 最大压接面积: 3.31 mm ² , 盒装			IEC: 400 V / 16.5 A / 0.2 - 2.5 mm ² UL: 300 V / 10 A / AWG 26 - AWG 12 装	盒

BLZP 5.00/270LH SN



压线框接线插头, 进线方向为 90° 或 270°。提供标记和编码空间。可通过法兰或释放杆固定。内置+/-螺钉、防错插销, 供货时压线框一直处于打开状态。

- 0.2 - 2.5 mm² (IEC) / 26-12 AWG (UL)
- 400 V (IEC) / 300 V (UL)
- 15 A (IEC) / 10 A (UL)

订货数据

类型	订货号	版本	GTIN (EAN)	最小包装数	产品数据	包装
BLZP 5.00/06/270LH SN BK BX	1961630000	PCB 接插件, 插头, 5.00 mm, 4032248640904 42 个 回路数: 6, 90°, 压线框联接, 最大压接面积: 4 mm ² , 盒装			IEC: 400 V / 15.5 A / 0.2 - 4 mm ² UL: 300 V / 15 A / AWG 30 - AWG 12 装	盒
BLZP 5.00/06/270LH SN OR BX	1961400000	PCB 接插件, 插头, 5.00 mm, 4032248640676 42 个 回路数: 6, 90°, 压线框联接, 最大压接面积: 4 mm ² , 盒装			IEC: 400 V / 15.5 A / 0.2 - 4 mm ² UL: 300 V / 15 A / AWG 30 - AWG 12 装	盒

OMNIMATE 信号 - BL/SL 5.08 系列 SL-SMT 5.08/06/90G 3.2SN BK BX

Weidmüller Interface GmbH & Co. KG
Klingenbergstraße 16
D-32758 Detmold
Germany
Fon: +49 5231 14-0
Fax: +49 5231 14-292083
www.weidmuller.com

配套的接插件 (受限插拔)

BLZP 5.00/180LR SN



压线框接线插头，平直进线（180°）。提供标记和编码空间。可通过法兰或释放杆固定。内置+/-螺钉、防错插销，供货时压线框一直处于打开状态。

- 0.2 – 2.5 mm² (IEC) / 26-12 AWG (UL)
- 400 V (IEC) / 300 V (UL)
- 19 A (IEC) / 15 A (UL)

订货数据

类型	订货号	版本	GTIN (EAN)	最小包装数	产品数据	包装
BLZP 5.00/06/180LR SN BK BX	1956560000	PCB 接插件, 插头, 5.00 mm, 4032248635368 42 个 回路数: 6, 180°, 压线框联接, 最大压接面积: 4 mm ² , 盒装			IEC: 400 V / 19 A / 0.2 - 4 mm ² UL: 300 V / 15 A / AWG 30 - AWG 12 装	盒装
BLZP 5.00/06/180LR SN OR BX	1956330000	PCB 接插件, 插头, 5.00 mm, 4032248635030 42 个 回路数: 6, 180°, 压线框联接, 最大压接面积: 4 mm ² , 盒装			IEC: 400 V / 19 A / 0.2 - 4 mm ² UL: 300 V / 15 A / AWG 30 - AWG 12 装	盒装

BLL 5.08/180B



用于安装在印刷电路板上的反向插座。焊针长度最适合波峰焊。

- 400 V (IEC) / 300 V (UL)
- 23 A (IEC) / 15 A (UL)

订货数据

类型	订货号	版本	GTIN (EAN)	最小包装数	产品数据	包装
BLL 5.08/06/180B 3.2SN OR BX	1682770000	PCB 接插件, 反向插座, 固定 块的燕尾槽, 焊连接, 5.08 mm, 回路数: 6, 180°, 焊针 长度 (l): 3.2 mm, 镀锡, 橙色, 盒装	4008190474539 54 个		IEC: 400 V / 23 A UL: 300 V / 15 A	盒装

OMNIMATE 信号 - BL/SL 5.08 系列 SL-SMT 5.08/06/90G 3.2SN BK BX

Weidmüller Interface GmbH & Co. KG
Klingenbergstraße 16
D-32758 Detmold
Germany
Fon: +49 5231 14-0
Fax: +49 5231 14-292083
www.weidmueller.com

配套的接插件 (受限插拔)

BLZP 5.00/270F SN



压线框接线插头，进线方向为 90° 或 270°。提供标记和编码空间。可通过法兰或释放杆固定。内置+/-螺钉、防错插销，供货时压线框一直处于打开状态。

- 0.2 - 2.5 mm² (IEC) / 26-12 AWG (UL)
- 400 V (IEC) / 300 V (UL)
- 15 A (IEC) / 10 A (UL)

订货数据

类型	订货号	版本	GTIN (EAN)	最小包装数	产品数据	包装
BLZP 5.00/06/270F SN BK BX	1960690000	PCB 接插件, 插头, 5.00 mm, 4032248639489 42 个 回路数: 6, 90°, 压线框联接, 最大压接面积: 4 mm ² , 盒装			IEC: 400 V / 15.5 A / 0.2 - 4 mm ² UL: 300 V / 15 A / AWG 30 - AWG 12 装	盒
BLZP 5.00/06/270F SN OR BX	1960420000	PCB 接插件, 插头, 5.00 mm, 4032248639281 42 个 回路数: 6, 90°, 压线框联接, 最大压接面积: 4 mm ² , 盒装			IEC: 400 V / 15.5 A / 0.2 - 4 mm ² UL: 300 V / 15 A / AWG 30 - AWG 12 装	盒

BLZ 5.08/225B



压线框接线插头，进线方向为 225°。提供标记和编码空间。

- 0.2 - 2.5 mm² (IEC) / 26 - 12 AWG (UL)
- 400 V (IEC) / 300 V (UL)
- 16.5 A (IEC) / 10 A (UL)

订货数据

类型	订货号	版本	GTIN (EAN)	最小包装数	产品数据	包装
BLZ 5.08/06/225B SN BK BX	1742370000	PCB 接插件, 插头, 5.08 mm, 4032248049806 54 个 回路数: 6, 225°, 压线框联接, 最大压接面积: 3.31 mm ² , 盒装			IEC: 400 V / 16.5 A / 0.2 - 2.5 mm ² UL: 300 V / 10 A / AWG 26 - AWG 12 装	盒
BLZ 5.08/06/225B SN OR BX	1742140000	PCB 接插件, 插头, 5.08 mm, 4008190247126 54 个 回路数: 6, 225°, 压线框联接, 最大压接面积: 3.31 mm ² , 盒装			IEC: 400 V / 16.5 A / 0.2 - 2.5 mm ² UL: 300 V / 10 A / AWG 26 - AWG 12 装	盒

OMNIMATE 信号 - BL/SL 5.08 系列 SL-SMT 5.08/06/90G 3.2SN BK BX

Weidmüller Interface GmbH & Co. KG
Klingenbergstraße 16
D-32758 Detmold
Germany
Fon: +49 5231 14-0
Fax: +49 5231 14-292083
www.weidmueller.com

配套的接插件 (受限插拔)

BLZ 5.00/180F



压线框接线插头，平直进线（180°）。提供标记和编码空间。

- 0.20 - 2.5 mm² (IEC) / 26 - 12 AWG (UL)
- 400 V (IEC) / 300 V (UL)
- 19 A (IEC) / 15 A (UL)

订货数据

类型	订货号	版本	GTIN (EAN)	最小包装数	产品数据	包装
BLZ 5.00/06/180F SN BK BX	1843560000	PCB 接插件, 插头, 5.00 mm, 4032248355280	50 个	IEC: 400 V / 19 A / 0.5 - 2.5 mm ² UL: 300 V / 15 A / AWG 26 - AWG 12	盒装	
BLZ 5.00/06/180F SN OR BX	1843330000	PCB 接插件, 插头, 5.00 mm, 4032248355051	50 个	IEC: 400 V / 19 A / 0.5 - 2.5 mm ² UL: 300 V / 15 A / AWG 26 - AWG 12	盒装	

BLZ 5.00/270B



压线框接线插头，进线方向为 270°。提供标记和编码空间。

- 0.20 - 2.5 mm² (IEC) / 26 - 12 AWG (UL)
- 400 V (IEC) / 300 V (UL)
- 15 A (IEC) / 10 A (UL)

订货数据

类型	订货号	版本	GTIN (EAN)	最小包装数	产品数据	包装
BLZ 5.00/06/270B SN BK BX	1638310000	PCB 接插件, 插头, 5.00 mm, 4008190275570	54 个	IEC: 400 V / 15 A / 0.5 - 2.5 mm ² UL: 300 V / 10 A / AWG 26 - AWG 12	盒装	
BLZ 5.00/06/270B SN OR BX	1638080000	PCB 接插件, 插头, 5.00 mm, 4008190275341	54 个	IEC: 400 V / 15 A / 0.5 - 2.5 mm ² UL: 300 V / 10 A / AWG 26 - AWG 12	盒装	

OMNIMATE 信号 - BL/SL 5.08 系列 SL-SMT 5.08/06/90G 3.2SN BK BX

Weidmüller Interface GmbH & Co. KG
 Klingenbergstraße 16
 D-32758 Detmold
 Germany
 Fon: +49 5231 14-0
 Fax: +49 5231 14-292083
 www.weidmueller.com

配套的接插件 (受限插拔)

BLDT 5.08B

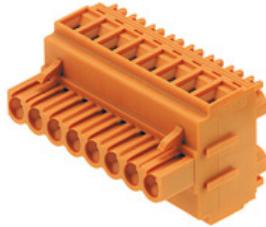

该插头每回路采用双压线框接线，进线方向为 90° 和 270°。提供标记和编码空间。

- 0.2 - 2.5 mm² (IEC) / 26 - 12 AWG (UL)
- 400 V (IEC) / 300 V (UL)
- 14 A (IEC) / 10 A (UL)

订货数据

类型	订货号	版本	GTIN (EAN)	最小包装数	产品数据	包装
BLDT 5.08/06/-B SN OR BX	1651780000	PCB 接插件, 插头, 5.08 mm, 4008190400460		50 个	IEC: 400 V / 14 A / 0.2 - 2.5 mm ² UL: 300 V / 10 A / AWG 26 - AWG 12 装	盒
BLDT 5.08/06/-B SN BK BX	1673820000	PCB 接插件, 插头, 5.08 mm, 4008190435554		50 个	IEC: 400 V / 14 A / 0.2 - 2.5 mm ² UL: 300 V / 10 A / AWG 26 - AWG 12 装	盒

ZZ_Varianten



压线框接线插头，平直进线（180°）。提供标记和编码空间。

- 0.2 - 2.5 mm² (IEC) / 26 - 12 AWG (UL)
- 400 V (IEC) / 300 V (UL)
- 19 A (IEC) / 15 A (UL)

订货数据

类型	订货号	版本	GTIN (EAN)	最小包装数	产品数据	包装
BLZ 5.08/06/180B SN DKGX BX	1529150000	PCB 接插件, 插头, 5.08 mm, 4008190290221		50 个	IEC: 400 V / 19 A / 0.2 - 2.5 mm ² UL: 300 V / 15 A / AWG 26 - AWG 12 装	盒

OMNIMATE 信号 - BL/SL 5.08 系列 SL-SMT 5.08/06/90G 3.2SN BK BX

Weidmüller Interface GmbH & Co. KG
 Klingenbergstraße 16
 D-32758 Detmold
 Germany
 Fon: +49 5231 14-0
 Fax: +49 5231 14-292083
 www.weidmueller.com

配套的接插件 (受限插拔)

BLZP 5.00/270LR SN



压线框接线插头，进线方向为 90° 或 270°。提供标记和编码空间。可通过法兰或释放杆固定。内置+/-螺钉、防错插销，供货时压线框一直处于打开状态。

- 0.2 - 2.5 mm² (IEC) / 26-12 AWG (UL)
- 400 V (IEC) / 300 V (UL)
- 15 A (IEC) / 10 A (UL)

订货数据

类型	订货号	版本	GTIN (EAN)	最小包装数	产品数据	包装
BLZP 5.00/06/270LR SN BK BX	1961150000	PCB 接插件, 插头, 5.00 mm, 4032248640225 42 个 回路数: 6, 90°, 压线框联接, 最大压接面积: 4 mm ² , 盒装			IEC: 400 V / 15.5 A / 0.2 - 4 mm ² UL: 300 V / 15 A / AWG 30 - AWG 12 装	盒
BLZP 5.00/06/270LR SN OR BX	1960920000	PCB 接插件, 插头, 5.00 mm, 4032248639953 42 个 回路数: 6, 90°, 压线框联接, 最大压接面积: 4 mm ² , 盒装			IEC: 400 V / 15.5 A / 0.2 - 4 mm ² UL: 300 V / 15 A / AWG 30 - AWG 12 装	盒

BLZ 5.08/180LR



压线框接线插头，平直进线，带释放杆。提供标记和编码空间。

- 0.2 - 2.5 mm² (IEC) / 26 - 12 AWG (UL)
- 400 V (IEC) / 300 V (UL)
- 19 A (IEC) / 15 A (UL)

订货数据

类型	订货号	版本	GTIN (EAN)	最小包装数	产品数据	包装
BLZ 5.08/06/180LR SN BK BX	1892990000	PCB 接插件, 插头, 5.08 mm, 4032248507139 42 个 回路数: 6, 180°, 压线框联接, 最大压接面积: 3.31 mm ² , 盒装			IEC: 400 V / 19 A / 0.2 - 2.5 mm ² UL: 300 V / 15 A / AWG 26 - AWG 12 装	盒
BLZ 5.08/06/180LR SN OR BX	1851240000	PCB 接插件, 插头, 5.08 mm, 4032248382613 50 个 回路数: 6, 180°, 压线框联接, 最大压接面积: 3.31 mm ² , 盒装			IEC: 400 V / 19 A / 0.2 - 2.5 mm ² UL: 300 V / 15 A / AWG 26 - AWG 12 装	盒

OMNIMATE 信号 - BL/SL 5.08 系列 SL-SMT 5.08/06/90G 3.2SN BK BX

Weidmüller Interface GmbH & Co. KG
 Klingenbergstraße 16
 D-32758 Detmold
 Germany
 Fon: +49 5231 14-0
 Fax: +49 5231 14-292083
 www.weidmueller.com

配套的接插件 (受限插拔)

BLZ 5.08/270B



压线框接线插头。提供标记和编码空间。

- 0.2 - 2.5 mm² (IEC) / 26 - 12 AWG (UL)
- 400 V (IEC) / 300 V (UL)
- 15 A (IEC) / 10 A (UL)

订货数据

类型	订货号	版本	GTIN (EAN)	最小包装数	产品数据	包装
BLZ 5.08/06/270B SN OR BX	1560060000	PCB 接插件, 插头, 5.08 mm, 4008190069650 54 个 回路数: 6, 270°, 压线框联接, 最大压接面积: 3.31 mm ² , 盒装			IEC: 400 V / 15 A / 0.2 - 2.5 mm ² UL: 300 V / 10 A / AWG 26 - AWG 12 装	盒
BLZ 5.08/06/270B SN BK BX	1560010000	PCB 接插件, 插头, 5.08 mm, 4008190269692 54 个 回路数: 6, 270°, 压线框联接, 最大压接面积: 3.31 mm ² , 盒装			IEC: 400 V / 15 A / 0.2 - 2.5 mm ² UL: 300 V / 10 A / AWG 26 - AWG 12 装	盒

BLZ 5.08/180F



螺钉顶部接线插头, 平直进线, 带螺钉法兰。提供标记和编码空间。

- 0.2 - 2.5 mm² (IEC) / 26 - 12 AWG (UL)
- 400 V (IEC) / 300 V (UL)
- 19 A (IEC) / 15 A (UL)

订货数据

类型	订货号	版本	GTIN (EAN)	最小包装数	产品数据	包装
BLZ 5.08/06/180F SN BK BX	1803080000	PCB 接插件, 插头, 5.08 mm, 4032248258185 42 个 回路数: 6, 180°, 压线框联接, 最大压接面积: 3.31 mm ² , 盒装			IEC: 400 V / 19 A / 0.2 - 2.5 mm ² UL: 300 V / 15 A / AWG 26 - AWG 12 装	盒
BLZ 5.08/06/180F SN OR BX	1802870000	PCB 接插件, 插头, 5.08 mm, 4032248257942 42 个 回路数: 6, 180°, 压线框联接, 最大压接面积: 3.31 mm ² , 盒装			IEC: 400 V / 19 A / 0.2 - 2.5 mm ² UL: 300 V / 15 A / AWG 26 - AWG 12 装	盒

OMNIMATE 信号 - BL/SL 5.08 系列 SL-SMT 5.08/06/90G 3.2SN BK BX

Weidmüller Interface GmbH & Co. KG
 Klingenbergstraße 16
 D-32758 Detmold
 Germany
 Fon: +49 5231 14-0
 Fax: +49 5231 14-292083
 www.weidmueller.com

配套的接插件 (受限插拔)

BLZP 5.08/270LH SN



压线框接线插头，进线方向为 90° 或 270°。提供标记和编码空间。可通过法兰或释放杆固定。内置+/-螺钉、防错插销，供货时压线框一直处于打开状态。

- 0.2 – 2.5 mm² (IEC) / 26-12 AWG (UL)
- 400 V (IEC) / 300 V (UL)
- 15 A (IEC) / 10 A (UL)

订货数据

类型	订货号	版本	GTIN (EAN)	最小包装数	产品数据	包装
BLZP 5.08HC/06/270LH SN OR BX	1947050000	PCB 接插件, 插头, 5.08 mm, 4032248622917 42 个 回路数: 6, 270°, 压线框联接, 最大压接面积: 4 mm ² , 盒装			IEC: 400 V / 15.5 A / 0.2 - 4 mm ² UL: 300 V / 15 A / AWG 30 - AWG 12 装	盒
BLZP 5.08HC/06/270LH SN BK BX	1947280000	PCB 接插件, 插头, 5.08 mm, 4032248623242 42 个 回路数: 6, 270°, 压线框联接, 最大压接面积: 4 mm ² , 盒装			IEC: 400 V / 15.5 A / 0.2 - 4 mm ² UL: 300 V / 15 A / AWG 30 - AWG 12 装	盒

BLZP 5.00/180F SN



压线框接线插头，平直进线（180°）。提供标记和编码空间。可通过法兰或释放杆固定。内置+/-螺钉、防错插销，供货时压线框一直处于打开状态。

- 0.2 – 2.5 mm² (IEC) / 26-12 AWG (UL)
- 400 V (IEC) / 300 V (UL)
- 19 A (IEC) / 15 A (UL)

订货数据

类型	订货号	版本	GTIN (EAN)	最小包装数	产品数据	包装
BLZP 5.00/06/180F SN BK BX	1955990000	PCB 接插件, 插头, 5.00 mm, 4032248634569 42 个 回路数: 6, 180°, 压线框联接, 最大压接面积: 4 mm ² , 盒装			IEC: 400 V / 19 A / 0.2 - 4 mm ² UL: 300 V / 15 A / AWG 30 - AWG 12 装	盒
BLZP 5.00/06/180F SN OR BX	1955760000	PCB 接插件, 插头, 5.00 mm, 4032248634309 42 个 回路数: 6, 180°, 压线框联接, 最大压接面积: 4 mm ² , 盒装			IEC: 400 V / 19 A / 0.2 - 4 mm ² UL: 300 V / 15 A / AWG 30 - AWG 12 装	盒

OMNIMATE 信号 - BL/SL 5.08 系列 SL-SMT 5.08/06/90G 3.2SN BK BX

Weidmüller Interface GmbH & Co. KG
Klingenbergstraße 16
D-32758 Detmold
Germany
Fon: +49 5231 14-0
Fax: +49 5231 14-292083
www.weidmueller.com

配套的接插件 (受限插拔)

BLZP 5.08/180LR SN



压线框接线插头，平直进线（180°）。提供标记和编码空间。可通过法兰或释放杆固定。内置+/-螺钉、防错插销，供货时压线框一直处于打开状态。

- 0.2 - 2.5 mm² (IEC) / 26-12 AWG (UL)
- 400 V (IEC) / 300 V (UL)
- 19 A (IEC) / 15 A (UL)

订货数据

类型	订货号	版本	GTIN (EAN)	最小包装数	产品数据	包装
BLZP 5.08/06/180LR SN BK BX	1945100000	PCB 接插件, 插头, 5.08 mm, 4032248620241 42 个 回路数: 6, 180°, 压线框联接, 最大压接面积: 4 mm ² , 盒装			IEC: 400 V / 19 A / 0.2 - 4 mm ² UL: 300 V / 15 A / AWG 30 - AWG 12 装	盒
BLZP 5.08/06/180LR SN OR BX	1944870000	PCB 接插件, 插头, 5.08 mm, 4032248619481 42 个 回路数: 6, 180°, 压线框联接, 最大压接面积: 4 mm ² , 盒装			IEC: 400 V / 19 A / 0.2 - 4 mm ² UL: 300 V / 15 A / AWG 30 - AWG 12 装	盒

BLZ 5.08/180LH



螺钉顶部接线插头，平直进线，带释放杆。提供标记和编码空间。

- 0.2 - 2.5 mm² (IEC) / 26 - 12 AWG (UL)
- 400 V (IEC) / 300 V (UL)
- 19 A (IEC) / 15 A (UL)

订货数据

类型	订货号	版本	GTIN (EAN)	最小包装数	产品数据	包装
BLZ 5.08/06/180LH SN OR BX	1892230000	PCB 接插件, 插头, 5.08 mm, 4032248505630 42 个 回路数: 6, 180°, 压线框联接, 最大压接面积: 3.31 mm ² , 盒装			IEC: 400 V / 19 A / 0.2 - 2.5 mm ² UL: 300 V / 15 A / AWG 26 - AWG 12 装	盒
BLZ 5.08/06/180LH SN BK BX	1893640000	PCB 接插件, 插头, 5.08 mm, 4032248507825 42 个 回路数: 6, 180°, 压线框联接, 最大压接面积: 3.31 mm ² , 盒装			IEC: 400 V / 19 A / 0.2 - 2.5 mm ² UL: 300 V / 15 A / AWG 26 - AWG 12 装	盒

OMNIMATE 信号 - BL/SL 5.08 系列 SL-SMT 5.08/06/90G 3.2SN BK BX

Weidmüller Interface GmbH & Co. KG
Klingenbergstraße 16
D-32758 Detmold
Germany
Fon: +49 5231 14-0
Fax: +49 5231 14-292083
www.weidmueller.com

配套的接插件 (受限插拔)

BLF 5.08/90LH SN



久经考验, 细节创新:

BLF5.08, 直插式BLZ5.08插头是一种新的联接技术, 设计更紧凑。魏德米勒的创新型直插式弹簧联接操作简单、无需工具, 是未来导线联接的趋势。

BLF5.08功能多样, 与旧版相当:

- 提供 3 种进线方向, 设计灵活。
- 提供 4 种法兰类型, 包括受专利保护的释放杆, 可以根据用户要求设计联锁结构。
- BLF5.08搭配SL5.08HC插头使用可以实现最大额定规格。

订货数据

类型	订货号	版本	GTIN (EAN)	最小包装数	产品数据	包装
BLF 5.08HC/06/90LH SN OR BX	1002520000	PCB 接插件, 插头, 5.08 mm, 4032248694891 42 个 回路数: 6, 90°, 直插式弹簧 连接, 最大压接面积: 3.31 mm ² , 盒装			IEC: 400 V / 24 A / 0.2 - 2.5 mm ² UL: 300 V / 18.5 A / AWG 26 - AWG 12	盒装
BLF 5.08HC/06/90LH SN BK BX	1000680001	PCB 接插件, 插头, 5.08 mm, 4032248690879 42 个 回路数: 6, 90°, 直插式弹簧 连接, 最大压接面积: 3.31 mm ² , 盒装			IEC: 400 V / 24 A / 0.2 - 2.5 mm ² UL: 300 V / 18.5 A / AWG 26 - AWG 12	盒装

BLF 5.08/90LR SN



久经考验, 细节创新:

BLF5.08, 直插式BLZ5.08插头是一种新的联接技术, 设计更紧凑。魏德米勒的创新型直插式弹簧联接操作简单、无需工具, 是未来导线联接的趋势。

BLF5.08功能多样, 与旧版相当:

- 提供 3 种进线方向, 设计灵活。
- 提供 4 种法兰类型, 包括受专利保护的释放杆, 可以根据用户要求设计联锁结构。
- BLF5.08搭配SL5.08HC插头使用可以实现最大额定规格。

订货数据

类型	订货号	版本	GTIN (EAN)	最小包装数	产品数据	包装
BLF 5.08HC/06/90LR SN BK BX	1000450001	PCB 接插件, 插头, 5.08 mm, 4032248690411 42 个 回路数: 6, 90°, 直插式弹簧 连接, 最大压接面积: 3.31 mm ² , 盒装			IEC: 400 V / 24 A / 0.2 - 2.5 mm ² UL: 300 V / 18.5 A / AWG 26 - AWG 12	盒装
BLF 5.08HC/06/90LR SN OR BX	1002320000	PCB 接插件, 插头, 5.08 mm, 4032248694488 42 个 回路数: 6, 90°, 直插式弹簧 连接, 最大压接面积: 3.31 mm ² , 盒装			IEC: 400 V / 24 A / 0.2 - 2.5 mm ² UL: 300 V / 18.5 A / AWG 26 - AWG 12	盒装

OMNIMATE 信号 - BL/SL 5.08 系列 SL-SMT 5.08/06/90G 3.2SN BK BX

Weidmüller Interface GmbH & Co. KG
 Klingenbergstraße 16
 D-32758 Detmold
 Germany
 Fon: +49 5231 14-0
 Fax: +49 5231 14-292083
 www.weidmueller.com

配套的接插件 (受限插拔)

BLT 5.08LR



螺钉顶部接线插头，平直进线，带释放杆。插头标记，可编码。

- 0.2 - 2.5 mm² (IEC) / 26 - 14 AWG (UL)
- 400 V (IEC) / 300 V (UL)
- 17 A (IEC) / 10 A (UL)

订货数据

类型	订货号	版本	GTIN (EAN)	最小包装数	产品数据	包装
BLT 5.08HC/06/180LR SN OR BX	1890260000	PCB 接插件, 插头, 5.08 mm, 4032248498741 42 个 回路数: 6, 180°, 顶部螺钉联接, 最大压接面积: 2.5 mm ² , 盒装			IEC: 400 V / 17 A / 0.2 - 2.5 mm ² UL: 300 V / 13 A / AWG 26 - AWG 14 装	盒
BLT 5.08HC/06/180LR SN BK BX	1894170000	PCB 接插件, 插头, 5.08 mm, 4032248508518 42 个 回路数: 6, 180°, 顶部螺钉联接, 最大压接面积: 2.5 mm ² , 盒装			IEC: 400 V / 17 A / 0.2 - 2.5 mm ² UL: 300 V / 13 A / AWG 26 - AWG 14 装	盒

BLZ 5.00/90B



压线框接线插头，进线方向为 90°。提供标记和编码空间。

- 0.20 - 2.5 mm² (IEC) / 26 - 12 AWG (UL)
- 400 V (IEC) / 300 V (UL)
- 15 A (IEC) / 10 A (UL)

订货数据

类型	订货号	版本	GTIN (EAN)	最小包装数	产品数据	包装
BLZ 5.00/06/90B SN OR BX	1637160000	PCB 接插件, 插头, 5.00 mm, 4008190274405 54 个 回路数: 6, 90°, 压线框联接, 最大压接面积: 3.31 mm ² , 盒装			IEC: 400 V / 15 A / 0.5 - 2.5 mm ² UL: 300 V / 10 A / AWG 26 - AWG 12 装	盒

OMNIMATE 信号 - BL/SL 5.08 系列
SL-SMT 5.08/06/90G 3.2SN BK BX

Weidmüller Interface GmbH & Co. KG
Klingenbergstraße 16
D-32758 Detmold
Germany
Fon: +49 5231 14-0
Fax: +49 5231 14-292083
www.weidmueller.com

配套的接插件 (受限插拔)

BLZF 5.08/180B



弹片接线插头，平直进线（180°）。提供标记和编码空间。

- 0.2 - 2.5 mm² (IEC) / 26 - 12 AWG (UL)
- 400 V (IEC) / 300 V (UL)
- 17 A (IEC) / 15 A (UL)

订货数据

类型	订货号	版本	GTIN (EAN)	最小包装数	产品数据	包装
BLZF 5.08/06/180B SN OR BX	1708340000	PCB 接插件, 插头, 5.08 mm, 4008190317805 54 个 回路数: 6, 180°, 弹片联接, 最大压接面积: 3.31 mm ² , 盒装			IEC: 400 V / 17 A / 0.2 - 2.5 mm ² UL: 300 V / 15 A / AWG 26 - AWG 12 装	盒装

BLZP 5.08/225B SN



压线框接线插头，进线方向为 90°、270° 或 225°。提供标记和编码空间。可通过法兰或释放杆固定。内置+/-螺钉、防错插销，供货时接线口打开。

- 0.2 - 2.5 mm² (IEC) / 26-12 AWG (UL)
- 400 V (IEC) / 300 V (UL)
- 17.5 A (IEC) / 10 A (UL)

订货数据

类型	订货号	版本	GTIN (EAN)	最小包装数	产品数据	包装
BLZP 5.08HC/06/225B SN OR BX	1945790000	PCB 接插件, 插头, 5.08 mm, 4032248621262 54 个 回路数: 6, 225°, 压线框联接, 最大压接面积: 4 mm ² , 盒装			IEC: 400 V / 17.5 A / 0.2 - 4 mm ² UL: 300 V / 15 A / AWG 30 - AWG 12 装	盒装
BLZP 5.08HC/06/225B SN BK BX	1946020000	PCB 接插件, 插头, 5.08 mm, 4032248621552 54 个 回路数: 6, 225°, 压线框联接, 最大压接面积: 4 mm ² , 盒装			IEC: 400 V / 17.5 A / 0.2 - 4 mm ² UL: 300 V / 15 A / AWG 30 - AWG 12 装	盒装

OMNIMATE 信号 - BL/SL 5.08 系列 SL-SMT 5.08/06/90G 3.2SN BK BX

Weidmüller Interface GmbH & Co. KG
 Klingenbergstraße 16
 D-32758 Detmold
 Germany
 Fon: +49 5231 14-0
 Fax: +49 5231 14-292083
 www.weidmueller.com

配套的接插件 (受限插拔)

BLF 5.00/90F SN



久经考验, 细节创新:

BLF 5.00 -, BLZ 5.00 的直插式接线版本插头是一种新的联接技术, 设计更紧凑。魏德米勒的创新型直插式弹簧联接操作简单、无需工具, 是未来导线联接的趋势。

BLF 5.00 功能多样, 超越旧版:

- 提供 3 种进线方向, 设计灵活。
- 提供 4 种法兰类型, 包括受专利保护的释放杆, 可以根据用户要求设计联锁机构。

订货数据

类型	订货号	版本	GTIN (EAN)	最小包装数	产品数据	包装
BLF 5.00HC/06/90F SN BK BX	1979500000	PCB 接插件, 插头, 5.00 mm, 4032248674701 42 个 回路数: 6, 90°, 直插式弹簧 连接, 最大压接面积: 3.31 mm ² , 盒装			IEC: 400 V / 20 A / 0.2 - 2.5 mm ² UL: 300 V / 10 A / AWG 12 - AWG 26 装	盒
BLF 5.00HC/06/90F SN OR BX	1980680000	PCB 接插件, 插头, 5.00 mm, 4032248675838 42 个 回路数: 6, 90°, 直插式弹簧 连接, 最大压接面积: 3.31 mm ² , 盒装			IEC: 400 V / 20 A / 0.2 - 2.5 mm ² UL: 300 V / 10 A / AWG 12 - AWG 26 装	盒

BLZF 5.08/180F



弹片接线插头, 平直进线 (180°)。提供标记和编码空间。

- 0.2 - 2.5 mm² (IEC) / 26 - 12 AWG (UL)
- 400 V (IEC) / 300 V (UL)
- 17 A (IEC) / 15 A (UL)

订货数据

类型	订货号	版本	GTIN (EAN)	最小包装数	产品数据	包装
BLZF 5.08/06/180F SN BK BX	1803600000	PCB 接插件, 插头, 5.08 mm, 4032248259007 42 个 回路数: 6, 180°, 弹片联接, 最大压接面积: 3.31 mm ² , 盒装			IEC: 400 V / 17 A / 0.2 - 2.5 mm ² UL: 300 V / 15 A / AWG 26 - AWG 12 装	盒
BLZF 5.08/06/180F SN OR BX	1803370000	PCB 接插件, 插头, 5.08 mm, 4032248258772 42 个 回路数: 6, 180°, 弹片联接, 最大压接面积: 3.31 mm ² , 盒装			IEC: 400 V / 17 A / 0.2 - 2.5 mm ² UL: 300 V / 15 A / AWG 26 - AWG 12 装	盒

OMNIMATE 信号 - BL/SL 5.08 系列 SL-SMT 5.08/06/90G 3.2SN BK BX

Weidmüller Interface GmbH & Co. KG
 Klingenbergstraße 16
 D-32758 Detmold
 Germany
 Fon: +49 5231 14-0
 Fax: +49 5231 14-292083
 www.weidmueller.com

配套的接插件 (受限插拔)

BLZ 5.08/180B



压线框接线插头，平直进线（180°）。提供标记和编码空间。

- 0.2 - 2.5 mm² (IEC) / 26 - 12 AWG (UL)
- 400 V (IEC) / 300 V (UL)
- 19 A (IEC) / 15 A (UL)

订货数据

类型	订货号	版本	GTIN (EAN)	最小包装数	产品数据	包装
BLZ 5.08/06/180B SN BK BX	1529110000	PCB 接插件, 插头, 5.08 mm, 4008190053642 50 个 回路数: 6, 180°, 压线框联接, 最大压接面积: 3.31 mm ² , 盒装			IEC: 400 V / 19 A / 0.2 - 2.5 mm ² UL: 300 V / 15 A / AWG 26 - AWG 12 装	盒装
BLZ 5.08/06/180B SN OR BX	1529160000	PCB 接插件, 插头, 5.08 mm, 4008190127954 50 个 回路数: 6, 180°, 压线框联接, 最大压接面积: 3.31 mm ² , 盒装			IEC: 400 V / 19 A / 0.2 - 2.5 mm ² UL: 300 V / 15 A / AWG 26 - AWG 12 装	盒装

BLL 5.08/90FI



用于安装在印刷电路板上的反向插座。焊针长度最适合波峰焊。

- 400 V (IEC) / 300 V (UL)
- 23 A (IEC) / 15 A (UL)

订货数据

类型	订货号	版本	GTIN (EAN)	最小包装数	产品数据	包装
BLL 5.08/06/90FI 3.2SN OR BX	1843790000	PCB 接插件, 反向插座, 反向 法兰, 焊连接, 5.08 mm, 回 路数: 6, 90°, 焊针长度 (l): 3.2 mm, 镀锡, 橙色, 盒装	4032248355549 42 个		IEC: 400 V / 23 A UL: 300 V / 15 A	盒装

OMNIMATE 信号 - BL/SL 5.08 系列 SL-SMT 5.08/06/90G 3.2SN BK BX

Weidmüller Interface GmbH & Co. KG
Klingenbergstraße 16
D-32758 Detmold
Germany
Fon: +49 5231 14-0
Fax: +49 5231 14-292083
www.weidmueller.com

配套的接插件 (受限插拔)

BLZF 5.08/180LR



弹片接线插头, 平直进线 (180°)。提供标记和编码空间。

- 0.2 - 2.5 mm² (IEC) / 26 - 12 AWG (UL)
- 400 V (IEC) / 300 V (UL)
- 17 A (IEC) / 15 A (UL)

订货数据

类型	订货号	版本	GTIN (EAN)	最小包装数	产品数据	包装
BLZF 5.08/06/180LR SN OR BX	1851450000	PCB 接插件, 插头, 5.08 mm, 4032248382927 42 个 回路数: 6, 180°, 弹片联接, 最大压接面积: 3.31 mm ² , 盒装			IEC: 400 V / 17 A / 0.2 - 2.5 mm ² UL: 300 V / 15 A / AWG 26 - AWG 12 装	盒
BLZF 5.08/06/180LR SN BK BX	1892760000	PCB 接插件, 插头, 5.08 mm, 4032248506804 42 个 回路数: 6, 180°, 弹片联接, 最大压接面积: 3.31 mm ² , 盒装			IEC: 400 V / 17 A / 0.2 - 2.5 mm ² UL: 300 V / 15 A / AWG 26 - AWG 12 装	盒

BLZP 5.08/270F SN



压线框接线插头, 进线方向为 90° 或 270°。提供标记和编码空间。可通过法兰或释放杠固定。内置+/-螺钉、防错插销, 供货时压线框一直处于打开状态。

- 0.2 - 2.5 mm² (IEC) / 26-12 AWG (UL)
- 400 V (IEC) / 300 V (UL)
- 15 A (IEC) / 10 A (UL)

订货数据

类型	订货号	版本	GTIN (EAN)	最小包装数	产品数据	包装
BLZP 5.08HC/06/270F SN BK BX	1950620000	PCB 接插件, 插头, 5.08 mm, 4032248628896 42 个 回路数: 6, 270°, 压线框联接, 最大压接面积: 4 mm ² , 盒装			IEC: 400 V / 15.5 A / 0.2 - 4 mm ² UL: 300 V / 15 A / AWG 30 - AWG 12 装	盒
BLZP 5.08HC/06/270F SN OR BX	1950350000	PCB 接插件, 插头, 5.08 mm, 4032248628476 42 个 回路数: 6, 270°, 压线框联接, 最大压接面积: 4 mm ² , 盒装			IEC: 400 V / 15.5 A / 0.2 - 4 mm ² UL: 300 V / 15 A / AWG 30 - AWG 12 装	盒

OMNIMATE 信号 - BL/SL 5.08 系列 SL-SMT 5.08/06/90G 3.2SN BK BX

Weidmüller Interface GmbH & Co. KG
 Klingenbergstraße 16
 D-32758 Detmold
 Germany
 Fon: +49 5231 14-0
 Fax: +49 5231 14-292083
 www.weidmueller.com

配套的接插件 (受限插拔)

BLT 5.08F

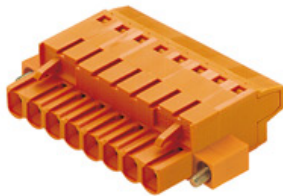

螺钉顶部接线插头，平直进线，带螺钉法兰。插头提供标记和编码空间。

- 0.2 - 2.5 mm² (IEC) / 26 - 14 AWG (UL)
- 400 V (IEC) / 300 V (UL)
- 17 A (IEC) / 10 A (UL)

订货数据

类型	订货号	版本	GTIN (EAN)	最小包装数	产品数据	包装
BLT 5.08HC/06/180F SN BK BX	1844260000	PCB 接插件, 插头, 5.08 mm, 4032248356195 42 个 回路数: 6, 180°, 顶部螺钉联接, 最大压接面积: 2.5 mm ² , 盒装			IEC: 400 V / 17 A / 0.2 - 2.5 mm ² UL: 300 V / 13 A / AWG 26 - AWG 14 装	盒
BLT 5.08HC/06/180F SN OR BX	1844030000	PCB 接插件, 插头, 5.08 mm, 4032248355952 42 个 回路数: 6, 180°, 顶部螺钉联接, 最大压接面积: 2.5 mm ² , 盒装			IEC: 400 V / 17 A / 0.2 - 2.5 mm ² UL: 300 V / 13 A / AWG 26 - AWG 14 装	盒

BLZ 5.08/90B



压线框接线插头。提供标记和编码空间。

- 0.2 - 2.5 mm² (IEC) / 26 - 12 AWG (UL)
- 400 V (IEC) / 300 V (UL)
- 15 A (IEC) / 10 A (UL)

订货数据

类型	订货号	版本	GTIN (EAN)	最小包装数	产品数据	包装
BLZ 5.08/06/90B SN OR BX	1555460000	PCB 接插件, 插头, 5.08 mm, 4008190012830 54 个 回路数: 6, 90°, 压线框联接, 最大压接面积: 3.31 mm ² , 盒装			IEC: 400 V / 15 A / 0.2 - 2.5 mm ² UL: 300 V / 10 A / AWG 26 - AWG 12 装	盒

OMNIMATE 信号 - BL/SL 5.08 系列 SL-SMT 5.08/06/90G 3.2SN BK BX

Weidmüller Interface GmbH & Co. KG
Klingenbergstraße 16
D-32758 Detmold
Germany
Fon: +49 5231 14-0
Fax: +49 5231 14-292083
www.weidmueller.com

配套的接插件 (受限插拔)

BLZP 5.08/270LR SN



压线框接线插头，进线方向为 90° 或 270°。提供标记和编码空间。可通过法兰或释放杆固定。内置+/-螺钉、防错插销，供货时压线框一直处于打开状态。

- 0.2 – 2.5 mm² (IEC) / 26-12 AWG (UL)
- 400 V (IEC) / 300 V (UL)
- 15 A (IEC) / 10 A (UL)

订货数据

类型	订货号	版本	GTIN (EAN)	最小包装数	产品数据	包装
BLZP 5.08HC/06/270LR SN BK BX	1947800000	PCB 接插件, 插头, 5.08 mm, 4032248624195 42 个 回路数: 6, 270°, 压线框联接, 最大压接面积: 4 mm ² , 盒装			IEC: 400 V / 15.5 A / 0.2 - 4 mm ² UL: 300 V / 15 A / AWG 30 - AWG 12 装	盒
BLZP 5.08HC/06/270LR SN OR BX	1947570000	PCB 接插件, 插头, 5.08 mm, 4032248623860 42 个 回路数: 6, 270°, 压线框联接, 最大压接面积: 4 mm ² , 盒装			IEC: 400 V / 15.5 A / 0.2 - 4 mm ² UL: 300 V / 15 A / AWG 30 - AWG 12 装	盒

BLZP 5.08/180F SN



压线框接线插头，平直进线（180°）。提供标记和编码空间。可通过法兰或释放杆固定。内置+/-螺钉、防错插销，供货时压线框一直处于打开状态。

- 0.2 – 2.5 mm² (IEC) / 26-12 AWG (UL)
- 400 V (IEC) / 300 V (UL)
- 19 A (IEC) / 15 A (UL)

订货数据

类型	订货号	版本	GTIN (EAN)	最小包装数	产品数据	包装
BLZP 5.08/06/180F SN BK BX	1944370000	PCB 接插件, 插头, 5.08 mm, 4032248618941 42 个 回路数: 6, 180°, 压线框联接, 最大压接面积: 4 mm ² , 盒装			IEC: 400 V / 19 A / 0.2 - 4 mm ² UL: 300 V / 15 A / AWG 30 - AWG 12 装	盒
BLZP 5.08/06/180F SN OR BX	1944130000	PCB 接插件, 插头, 5.08 mm, 4032248618712 42 个 回路数: 6, 180°, 压线框联接, 最大压接面积: 4 mm ² , 盒装			IEC: 400 V / 19 A / 0.2 - 4 mm ² UL: 300 V / 15 A / AWG 30 - AWG 12 装	盒

OMNIMATE 信号 - BL/SL 5.08 系列 SL-SMT 5.08/06/90G 3.2SN BK BX

Weidmüller Interface GmbH & Co. KG
Klingenbergstraße 16
D-32758 Detmold
Germany
Fon: +49 5231 14-0
Fax: +49 5231 14-292083
www.weidmueller.com

配套的接插件 (受限插拔)

BLZP 5.08/180LH SN



压线框接线插头，平直进线（180°）。提供标记和编码空间。可通过法兰或释放杆固定。内置+/-螺钉、防错插销，供货时压线框一直处于打开状态。

- 0.2 - 2.5 mm² (IEC) / 26-12 AWG (UL)
- 400 V (IEC) / 300 V (UL)
- 19 A (IEC) / 15 A (UL)

订货数据

类型	订货号	版本	GTIN (EAN)	最小包装数	产品数据	包装
BLZP 5.08/06/180LH SN OR BX	1945330000	PCB 接插件, 插头, 5.08 mm, 4032248619900 42 个 回路数: 6, 180°, 压线框联接, 最大压接面积: 4 mm ² , 盒装			IEC: 400 V / 19 A / 0.2 - 4 mm ² UL: 300 V / 15 A / AWG 30 - AWG 12 装	盒
BLZP 5.08/06/180LH SN BK BX	1945560000	PCB 接插件, 插头, 5.08 mm, 4032248620739 42 个 回路数: 6, 180°, 压线框联接, 最大压接面积: 4 mm ² , 盒装			IEC: 400 V / 19 A / 0.2 - 4 mm ² UL: 300 V / 15 A / AWG 30 - AWG 12 装	盒

BLC 5.08BR

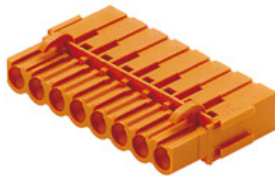

冷压接线插头。提供标记和编码空间。

- 0.25 - 2.5 mm² (IEC) / 26 - 14 AWG (UL)
- 400 V (IEC) / 300 V (UL)
- 21 A (IEC) / 10 A (UL)

订货数据

类型	订货号	版本	GTIN (EAN)	最小包装数	产品数据	包装
BLC 5.08/06/180BR OR BX	1649410000	PCB 接插件, 插头, 5.08 mm, 4008190294526 50 个 回路数: 6, 180°, 冷压联接, 最大压接面积: 2.5 mm ² , 盒装			IEC: 400 V / 21 A UL: 300 V / 10 A / AWG 26 - AWG 14 装	盒
BLC 5.08/06/180BR BK BX	1712150000	PCB 接插件, 插头, 5.08 mm, 4008190935160 50 个 回路数: 6, 180°, 冷压联接, 最大压接面积: 2.5 mm ² , 盒装			IEC: 400 V / 21 A UL: 300 V / 10 A / AWG 26 - AWG 14 装	盒

**OMNIMATE 信号 - BL/SL 5.08 系列
SL-SMT 5.08/06/90G 3.2SN BK BX**

Weidmüller Interface GmbH & Co. KG
Klingenbergstraße 16
D-32758 Detmold
Germany
Fon: +49 5231 14-0
Fax: +49 5231 14-292083
www.weidmueller.com

配套的接插件 (受限插拔)
BLZP 5.08/90F SN

压线框接线插头，进线方向为 90° 或 270°。提供标记和编码空间。可通过法兰或释放杆固定。内置+/-螺钉、防错插销，供货时压线框一直处于打开状态。

- 0.2 – 2.5 mm² (IEC) / 26-12 AWG (UL)
- 400 V (IEC) / 300 V (UL)
- 15 A (IEC) / 10 A (UL)

订货数据

类型	订货号	版本	GTIN (EAN)	最小包装数	产品数据	包装
BLZP 5.08HC/06/90F SN OR BX	1949840000	PCB 接插件, 插头, 5.08 mm, 4032248627769 42 个 回路数: 6, 90°, 压线框联接, 最大压接面积: 4 mm ² , 盒装			IEC: 400 V / 15.5 A / 0.2 - 4 mm ² UL: 300 V / 15 A / AWG 30 - AWG 12 装	盒
BLZP 5.08HC/06/90F SN BK BX	1950080000	PCB 接插件, 插头, 5.08 mm, 4032248628018 42 个 回路数: 6, 90°, 压线框联接, 最大压接面积: 4 mm ² , 盒装			IEC: 400 V / 15.5 A / 0.2 - 4 mm ² UL: 300 V / 15 A / AWG 30 - AWG 12 装	盒

BLZP 5.00/180LH SN

压线框接线插头，平直进线（180°）。提供标记和编码空间。可通过法兰或释放杆固定。内置+/-螺钉、防错插销，供货时压线框一直处于打开状态。

- 0.2 – 2.5 mm² (IEC) / 26-12 AWG (UL)
- 400 V (IEC) / 300 V (UL)
- 19 A (IEC) / 15 A (UL)

订货数据

类型	订货号	版本	GTIN (EAN)	最小包装数	产品数据	包装
BLZP 5.00/06/180LH SN OR BX	1956950000	PCB 接插件, 插头, 5.00 mm, 4032248635832 42 个 回路数: 6, 180°, 压线框联接, 最大压接面积: 4 mm ² , 盒装			IEC: 400 V / 19 A / 0.2 - 4 mm ² UL: 300 V / 15 A / AWG 30 - AWG 12 装	盒
BLZP 5.00/06/180LH SN BK BX	1957250000	PCB 接插件, 插头, 5.00 mm, 4032248636068 42 个 回路数: 6, 180°, 压线框联接, 最大压接面积: 4 mm ² , 盒装			IEC: 400 V / 19 A / 0.2 - 4 mm ² UL: 300 V / 15 A / AWG 30 - AWG 12 装	盒

OMNIMATE 信号 - BL/SL 5.08 系列 SL-SMT 5.08/06/90G 3.2SN BK BX

Weidmüller Interface GmbH & Co. KG
 Klingenbergstraße 16
 D-32758 Detmold
 Germany
 Fon: +49 5231 14-0
 Fax: +49 5231 14-292083
 www.weidmueller.com

配套的接插件 (受限插拔)

BLF 5.00/90LH SN



久经考验，细节创新：

BLF 5.00 -、BLZ 5.00 的直插式接线版本插头是一种新的联接技术，设计更紧凑。魏德米勒的创新型直插式弹簧联接操作简单、无需工具，是未来导线联接的趋势。

BLF 5.00 功能多样，超越旧版：

- 提供 3 种进线方向，设计灵活。
- 提供 4 种法兰类型，包括受专利保护的释放杆，可以根据用户要求设计联锁机构。

订货数据

类型	订货号	版本	GTIN (EAN)	最小包装数	产品数据	包装
BLF 5.00HC/06/90LH SN BK BX	1980020000	PCB 接插件, 插头, 5.00 mm, 4032248675081 42 个 回路数: 6, 90°, 直插式弹簧 连接, 最大压接面积: 3.31 mm ² , 盒装			IEC: 400 V / 20 A / 0.2 - 2.5 mm ² UL: 300 V / 10 A / AWG 12 - AWG 26 装	盒
BLF 5.00HC/06/90LH SN OR BX	1981410000	PCB 接插件, 插头, 5.00 mm, 4032248676712 42 个 回路数: 6, 90°, 直插式弹簧 连接, 最大压接面积: 3.31 mm ² , 盒装			IEC: 400 V / 20 A / 0.2 - 2.5 mm ² UL: 300 V / 10 A / AWG 12 - AWG 26 装	盒

BLT 5.08LH



螺钉顶部接线插头，平直进线，带释放杆。插头标记，可编码。

- 0.2 - 2.5 mm² (IEC) / 26 - 14 AWG (UL)
- 400 V (IEC) / 300 V (UL)
- 17 A (IEC) / 10 A (UL)

订货数据

类型	订货号	版本	GTIN (EAN)	最小包装数	产品数据	包装
BLT 5.08HC/06/180LH SN OR BX	1890030000	PCB 接插件, 插头, 5.08 mm, 4032248498444 42 个 回路数: 6, 180°, 顶部螺钉联接, 最大压接面积: 2.5 mm ² , 盒装			IEC: 400 V / 17 A / 0.2 - 2.5 mm ² UL: 300 V / 13 A / AWG 26 - AWG 14 装	盒
BLT 5.08HC/06/180LH SN BK BX	1892530000	PCB 接插件, 插头, 5.08 mm, 4032248506576 42 个 回路数: 6, 180°, 顶部螺钉联接, 最大压接面积: 2.5 mm ² , 盒装			IEC: 400 V / 17 A / 0.2 - 2.5 mm ² UL: 300 V / 13 A / AWG 26 - AWG 14 装	盒

**OMNIMATE 信号 - BL/SL 5.08 系列
SL-SMT 5.08/06/90G 3.2SN BK BX**

Weidmüller Interface GmbH & Co. KG
Klingenbergstraße 16
D-32758 Detmold
Germany
Fon: +49 5231 14-0
Fax: +49 5231 14-292083
www.weidmueller.com

配套的接插件 (受限插拔)
BLZP 5.00/90F SN

压线框接线插头，进线方向为 90° 或 270°。提供标记和编码空间。可通过法兰或释放杆固定。内置+/-螺钉、防错插销，供货时压线框一直处于打开状态。

- 0.2 - 2.5 mm² (IEC) / 26-12 AWG (UL)
- 400 V (IEC) / 300 V (UL)
- 15 A (IEC) / 10 A (UL)

订货数据

类型	订货号	版本	GTIN (EAN)	最小包装数	产品数据	包装
BLZP 5.00/06/90F SN OR BX	1959480000	PCB 接插件, 插头, 5.00 mm, 4032248638413 42 个 回路数: 6, 90°, 压线框联接. 最大压接面积: 4 mm ² , 盒装			IEC: 400 V / 15.5 A / 0.2 - 4 mm ² UL: 300 V / 15 A / AWG 30 - AWG 12 装	盒
BLZP 5.00/06/90F SN BK BX	1959710000	PCB 接插件, 插头, 5.00 mm, 4032248638642 42 个 回路数: 6, 90°, 压线框联接. 最大压接面积: 4 mm ² , 盒装			IEC: 400 V / 15.5 A / 0.2 - 4 mm ² UL: 300 V / 15 A / AWG 30 - AWG 12 装	盒

OMNIMATE 信号 - BL/SL 5.08 系列 SL-SMT 5.08/06/90G 3.2SN BK BX

Weidmüller Interface GmbH & Co. KG
Klingenbergstraße 16
D-32758 Detmold
Germany
Fon: +49 5231 14-0
Fax: +49 5231 14-292083
www.weidmueller.com

配套的接插件 (完全可插拔)

BLZP 5.08/180 SN



压线框接线插头，平直进线（180°）。提供标记和编码空间。可通过法兰或释放杆固定。内置+/-螺钉、防错插销，供货时压线框一直处于打开状态。

- 0.2 - 2.5 mm² (IEC) / 26-12 AWG (UL)
- 400 V (IEC) / 300 V (UL)
- 19 A (IEC) / 15 A (UL)

订货数据

类型	订货号	版本	GTIN (EAN)	最小包装数	产品数据	包装
BLZP 5.08/06/180 SN BK BX	1943850000	PCB 接插件, 插头, 5.08 mm, 4032248617999 45 个 回路数: 6, 180°, 压线框联接, 最大压接面积: 4 mm ² , 盒装			IEC: 400 V / 19 A / 0.2 - 4 mm ² UL: 300 V / 15 A / AWG 30 - AWG 12 装	盒
BLZP 5.08/06/180 SN OR BX	1943620000	PCB 接插件, 插头, 5.08 mm, 4032248617616 45 个 回路数: 6, 180°, 压线框联接, 最大压接面积: 4 mm ² , 盒装			IEC: 400 V / 19 A / 0.2 - 4 mm ² UL: 300 V / 15 A / AWG 30 - AWG 12 装	盒

BLZF 5.08/270



弹片接线插头。提供标记和编码空间。

- 0.2 - 2.5 mm² (IEC) / 26 - 12 AWG (UL)
- 400 V (IEC) / 300 V (UL)
- 16.5 A (IEC) / 10 A (UL)

订货数据

类型	订货号	版本	GTIN (EAN)	最小包装数	产品数据	包装
BLZF 5.08/06/270 SN OR BX	1671980000	PCB 接插件, 插头, 5.08 mm, 4008190433697 60 个 回路数: 6, 270°, 弹片联接, 最大压接面积: 3.31 mm ² , 盒装			IEC: 400 V / 16.5 A / 0.2 - 2.5 mm ² UL: 300 V / 10 A / AWG 26 - AWG 12 装	盒
BLZF 5.08/06/270 SN BK BX	1672210000	PCB 接插件, 插头, 5.08 mm, 4008190433925 60 个 回路数: 6, 270°, 弹片联接, 最大压接面积: 3.31 mm ² , 盒装			IEC: 400 V / 16.5 A / 0.2 - 2.5 mm ² UL: 300 V / 10 A / AWG 26 - AWG 12 装	盒

OMNIMATE 信号 - BL/SL 5.08 系列 SL-SMT 5.08/06/90G 3.2SN BK BX

Weidmüller Interface GmbH & Co. KG
 Klingenbergstraße 16
 D-32758 Detmold
 Germany
 Fon: +49 5231 14-0
 Fax: +49 5231 14-292083
 www.weidmueller.com

配套的接插件 (完全可插拔)

BLZP 5.00/270 SN



压线框接线插头，进线方向为 90° 或 270°。提供标记和编码空间。可通过法兰或释放杆固定。内置+/-螺钉、防错插销，供货时压线框一直处于打开状态。

- 0.2 - 2.5 mm² (IEC) / 26-12 AWG (UL)
- 400 V (IEC) / 300 V (UL)
- 15 A (IEC) / 10 A (UL)

订货数据

类型	订货号	版本	GTIN (EAN)	最小包装数	产品数据	包装
BLZP 5.00/06/270 SN BK BX	1959060000	PCB 接插件, 插头, 5.00 mm, 4032248637997 60 个 回路数: 6, 90°, 压线框联接, 最大压接面积: 4 mm ² , 盒装			IEC: 400 V / 15.5 A / 0.2 - 4 mm ² UL: 300 V / 15 A / AWG 30 - AWG 12 装	盒
BLZP 5.00/06/270 SN OR BX	1958830000	PCB 接插件, 插头, 5.00 mm, 4032248637669 60 个 回路数: 6, 90°, 压线框联接, 最大压接面积: 4 mm ² , 盒装			IEC: 400 V / 15.5 A / 0.2 - 4 mm ² UL: 300 V / 15 A / AWG 30 - AWG 12 装	盒

BLDT 5.08



该插头每回路采用双压线框接线，进线方向为 90° 和 270°。提供标记和编码空间。

- 0.2 - 2.5 mm² (IEC) / 26 - 12 AWG (UL)
- 400 V (IEC) / 300 V (UL)
- 14 A (IEC) / 10 A (UL)

订货数据

类型	订货号	版本	GTIN (EAN)	最小包装数	产品数据	包装
BLDT 5.08/06/- SN OR BX	1644770000	PCB 接插件, 插头, 5.08 mm, 4008190283988 50 个 回路数: 6, 180°, 顶部螺钉 联接, 最大压接面积: 3.31 mm ² , 盒装			IEC: 400 V / 14 A / 0.2 - 2.5 mm ² UL: 300 V / 10 A / AWG 26 - AWG 12 装	盒
BLDT 5.08/06/- SN BK BX	1660750000	PCB 接插件, 插头, 5.08 mm, 4008190417208 50 个 回路数: 6, 180°, 顶部螺钉 联接, 最大压接面积: 3.31 mm ² , 盒装			IEC: 400 V / 14 A / 0.2 - 2.5 mm ² UL: 300 V / 10 A / AWG 26 - AWG 12 装	盒

OMNIMATE 信号 - BL/SL 5.08 系列 SL-SMT 5.08/06/90G 3.2SN BK BX

Weidmüller Interface GmbH & Co. KG
Klingenbergstraße 16
D-32758 Detmold
Germany
Fon: +49 5231 14-0
Fax: +49 5231 14-292083
www.weidmueller.com

配套的接插件 (完全可插拔)

BLZP 5.08/270 SN



压线框接线插头，进线方向为 90° 或 270°。提供标记和编码空间。可通过法兰或释放杠固定。内置+/-螺钉、防错插销，供货时压线框一直处于打开状态。

- 0.2 – 2.5 mm² (IEC) / 26-12 AWG (UL)
- 400 V (IEC) / 300 V (UL)
- 15 A (IEC) / 10 A (UL)

订货数据

类型	订货号	版本	GTIN (EAN)	最小包装数	产品数据	包装
BLZP 5.08HC/06/270 SN BK BX	1949060000	PCB 接插件, 插头, 5.08 mm, 4032248626519 60 个 回路数: 6, 270°, 压线框联接, 最大压接面积: 4 mm ² , 盒装			IEC: 400 V / 15.5 A / 0.2 - 4 mm ² UL: 300 V / 15 A / AWG 30 - AWG 12 装	盒装
BLZP 5.08HC/06/270 SN OR BX	1948830000	PCB 接插件, 插头, 5.08 mm, 4032248626281 60 个 回路数: 6, 270°, 压线框联接, 最大压接面积: 4 mm ² , 盒装			IEC: 400 V / 15.5 A / 0.2 - 4 mm ² UL: 300 V / 15 A / AWG 30 - AWG 12 装	盒装

BLL 5.08/180



用于安装在印刷电路板上的反向插座。焊针长度最适合波峰焊。

- 400 V (IEC) / 300 V (UL)
- 23 A (IEC) / 15 A (UL)

订货数据

类型	订货号	版本	GTIN (EAN)	最小包装数	产品数据	包装
BLL 5.08/06/180 3.2 SN OR BX	1630750000	PCB 接插件, 反向插座, 侧面 封闭, 焊接, 5.08 mm, 回 路数: 6, 180°, 焊针长度 (l): 3.2 mm, 镀锡, 橙色, 盒装	4008190204174 60 个		IEC: 400 V / 23 A UL: 300 V / 15 A	盒装

OMNIMATE 信号 - BL/SL 5.08 系列 SL-SMT 5.08/06/90G 3.2SN BK BX

Weidmüller Interface GmbH & Co. KG
Klingenbergstraße 16
D-32758 Detmold
Germany
Fon: +49 5231 14-0
Fax: +49 5231 14-292083
www.weidmueller.com

配套的接插件 (完全可插拔)

BL 5.08



螺钉垫片接线插头。提供标记空间。

- 0.2 - 1.5 mm² (IEC) / 26 - 14 AWG (UL)
- 400 V (IEC) / 300 V (UL)
- 11 A (IEC) / 10 A (UL)

订货数据

类型	订货号	版本	GTIN (EAN)	最小包装数	产品数据	包装
BL 5.08/06/180 SN BK BX	1716510000	PCB 接插件, 插头, 5.08 mm, 4008190376581		50 个	IEC: 400 V / 14 A / 0.2 - 1.5 mm ² UL: 300 V / 10 A / AWG 26 - AWG 14	盒装
BL 5.08/06/180 SN DKGN BX	1723870000	PCB 接插件, 插头, 5.08 mm, 4008190376239		50 个	IEC: 400 V / 14 A / 0.2 - 1.5 mm ² UL: 300 V / 10 A / AWG 26 - AWG 14	盒装
BL 5.08/06/180 SN OR BX	1716360000	PCB 接插件, 插头, 5.08 mm, 4008190376390		50 个	IEC: 400 V / 14 A / 0.2 - 1.5 mm ² UL: 300 V / 10 A / AWG 26 - AWG 14	盒装

BLZ 5.00/270



压线框接线插头, 进线方向为 270°。提供标记和编码空间。

- 0.20 - 2.5 mm² (IEC) / 26 - 12 AWG (UL)
- 400 V (IEC) / 300 V (UL)
- 15 A (IEC) / 10 A (UL)

订货数据

类型	订货号	版本	GTIN (EAN)	最小包装数	产品数据	包装
BLZ 5.00/06/270 SN OR BX	1637620000	PCB 接插件, 插头, 5.00 mm, 4008190274863		60 个	IEC: 400 V / 15 A / 0.5 - 2.5 mm ² UL: 300 V / 10 A / AWG 26 - AWG 12	盒装
BLZ 5.00/06/270 SN BK BX	1637850000	PCB 接插件, 插头, 5.00 mm, 4008190275099		60 个	IEC: 400 V / 15 A / 0.5 - 2.5 mm ² UL: 300 V / 10 A / AWG 26 - AWG 12	盒装

OMNIMATE 信号 - BL/SL 5.08 系列 SL-SMT 5.08/06/90G 3.2SN BK BX

Weidmüller Interface GmbH & Co. KG
 Klingenbergstraße 16
 D-32758 Detmold
 Germany
 Fon: +49 5231 14-0
 Fax: +49 5231 14-292083
 www.weidmueller.com

配套的接插件 (完全可插拔)

BLL 5.08/90



用于安装在印刷电路板上的反向插座。焊针长度最适合波峰焊。

- 400 V (IEC) / 300 V (UL)
- 23 A (IEC) / 15 A (UL)

订货数据

类型	订货号	版本	GTIN (EAN)	最小包装数	产品数据	包装
BLL 5.08/06/90 3.2 SN OR BX	1622980000	PCB 接插件, 反向插座, 侧面 封闭, 焊连接, 5.08 mm, 回 路数: 6, 90°, 焊针长度 (l): 3.2 mm, 镀锡, 橙色, 盒装	4008190279301	60 个	IEC: 400 V / 23 A UL: 300 V / 15 A	盒 装

BLF 5.00/90 SN



久经考验, 细节创新:

BLF 5.00 -, BLZ 5.00 的直插式接线版本插头是一种新的联接技术, 设计更紧凑。魏德米勒的创新型直插式弹簧联接操作简单、无需工具, 是未来导线联接的趋势。

BLF 5.00 功能多样, 超越旧版:

- 提供 3 种进线方向, 设计灵活。
- 提供 4 种法兰类型, 包括受专利保护的释放杆, 可以根据用户要求设计联锁机构。

订货数据

类型	订货号	版本	GTIN (EAN)	最小包装数	产品数据	包装
BLF 5.00HC/06/90 SN OR BX	1980210000	PCB 接插件, 插头, 5.00 mm, 回路数: 6, 90°, 直插式弹簧 连接, 最大压接面积: 3.31 mm ² , 盒装	4032248675296	60 个	IEC: 400 V / 20 A / 0.2 - 2.5 mm ² UL: 300 V / 10 A / AWG 12 - AWG 26	盒 装
BLF 5.00HC/06/90 SN BK BX	1979310000	PCB 接插件, 插头, 5.00 mm, 回路数: 6, 90°, 直插式弹簧 连接, 最大压接面积: 3.31 mm ² , 盒装	4032248674510	60 个	IEC: 400 V / 20 A / 0.2 - 2.5 mm ² UL: 300 V / 10 A / AWG 12 - AWG 26	盒 装

OMNIMATE 信号 - BL/SL 5.08 系列 SL-SMT 5.08/06/90G 3.2SN BK BX

Weidmüller Interface GmbH & Co. KG
Klingenbergstraße 16
D-32758 Detmold
Germany
Fon: +49 5231 14-0
Fax: +49 5231 14-292083
www.weidmueller.com

配套的接插件 (完全可插拔)

BLIDC 5.08B



- IDC 接线插头。插头提供标记和编码空间。
- 0.35 - 0.75 mm² (IEC) / 22 - 20 AWG (UL)
 - 400 V (IEC) / 300 V (UL)
 - 11 A (IEC) / 5 A (UL)

订货数据

类型	订货号	版本	GTIN (EAN)	最小包装数	产品数据	包装
BLIDC 5.08/06/180B SN OR BX	1759540000	PCB 接插件, 插头, 5.08 mm, 4032248069774 50 个 回路数: 6, 180°, IDC端子, 最大压接面积: 0.75 mm ² , 盒装			IEC: 400 V / 11 A / 0.5 - 0.75 mm ² UL: 300 V / 5 A / AWG 22 - AWG 20	盒装
BLIDC 5.08/06/180B SN BK BX	1759650000	PCB 接插件, 插头, 5.08 mm, 4032248069880 50 个 回路数: 6, 180°, IDC端子, 最大压接面积: 0.75 mm ² , 盒装			IEC: 400 V / 11 A / 0.5 - 0.75 mm ² UL: 300 V / 5 A / AWG 22 - AWG 20	盒装

BLZ 5.08/90



- 压线框接线插头。提供标记和编码空间。
- 0.2 - 2.5 mm² (IEC) / 26 - 12 AWG (UL)
 - 400 V (IEC) / 300 V (UL)
 - 15 A (IEC) / 10 A (UL)

订货数据

类型	订货号	版本	GTIN (EAN)	最小包装数	产品数据	包装
BLZ 5.08/06/90 SN OR BX	1553160000	PCB 接插件, 插头, 5.08 mm, 4008190075804 60 个 回路数: 6, 90°, 压线框联接, 最大压接面积: 3.31 mm ² , 盒装			IEC: 400 V / 15 A / 0.2 - 2.5 mm ² UL: 300 V / 10 A / AWG 26 - AWG 12	盒装
BLZ 5.08/06/90 SN BK BX	1553110000	PCB 接插件, 插头, 5.08 mm, 4008190267742 60 个 回路数: 6, 90°, 压线框联接, 最大压接面积: 3.31 mm ² , 盒装			IEC: 400 V / 15 A / 0.2 - 2.5 mm ² UL: 300 V / 10 A / AWG 26 - AWG 12	盒装

OMNIMATE 信号 - BL/SL 5.08 系列 SL-SMT 5.08/06/90G 3.2SN BK BX

Weidmüller Interface GmbH & Co. KG
 Klingenbergstraße 16
 D-32758 Detmold
 Germany
 Fon: +49 5231 14-0
 Fax: +49 5231 14-292083
 www.weidmueller.com

配套的接插件 (完全可插拔)

BLZP 5.00/90 SN



压线框接线插头，进线方向为 90° 或 270°。提供标记和编码空间。可通过法兰或释放杆固定。内置+/-螺钉、防错插销，供货时压线框一直处于打开状态。

- 0.2 - 2.5 mm² (IEC) / 26-12 AWG (UL)
- 400 V (IEC) / 300 V (UL)
- 15 A (IEC) / 10 A (UL)

订货数据

类型	订货号	版本	GTIN (EAN)	最小包装数	产品数据	包装
BLZP 5.00/06/90 SN BK BX	1958610000	PCB 接插件, 插头, 5.00 mm, 4032248637348 60 个 回路数: 6, 90°, 压线框联接, 最大压接面积: 4 mm ² , 盒装			IEC: 400 V / 15.5 A / 0.2 - 4 mm ² UL: 300 V / 15 A / AWG 30 - AWG 12 装	盒
BLZP 5.00/06/90 SN OR BX	1958260000	PCB 接插件, 插头, 5.00 mm, 4032248637126 60 个 回路数: 6, 90°, 压线框联接, 最大压接面积: 4 mm ² , 盒装			IEC: 400 V / 15.5 A / 0.2 - 4 mm ² UL: 300 V / 15 A / AWG 30 - AWG 12 装	盒

BLZF 5.08/180



弹片接线插头，平直进线 (180°)。提供标记和编码空间。

- 0.2 - 2.5 mm² (IEC) / 26 - 12 AWG (UL)
- 400 V (IEC) / 300 V (UL)
- 17 A (IEC) / 15 A (UL)

订货数据

类型	订货号	版本	GTIN (EAN)	最小包装数	产品数据	包装
BLZF 5.08/06/180 SN OR BX	1707500000	PCB 接插件, 插头, 5.08 mm, 4008190395872 60 个 回路数: 6, 180°, 弹片联接, 最大压接面积: 3.31 mm ² , 盒装			IEC: 400 V / 17 A / 0.2 - 2.5 mm ² UL: 300 V / 15 A / AWG 26 - AWG 12 装	盒
BLZF 5.08/06/180 SN BK BX	1707730000	PCB 接插件, 插头, 5.08 mm, 4008190316730 60 个 回路数: 6, 180°, 弹片联接, 最大压接面积: 3.31 mm ² , 盒装			IEC: 400 V / 17 A / 0.2 - 2.5 mm ² UL: 300 V / 15 A / AWG 26 - AWG 12 装	盒

OMNIMATE 信号 - BL/SL 5.08 系列 SL-SMT 5.08/06/90G 3.2SN BK BX

Weidmüller Interface GmbH & Co. KG
 Klingenbergstraße 16
 D-32758 Detmold
 Germany
 Fon: +49 5231 14-0
 Fax: +49 5231 14-292083
 www.weidmueller.com

配套的接插件 (完全可插拔)

BLZF 5.08/90



弹片接线插头。提供标记和编码空间。

- 0.2 - 2.5 mm² (IEC) / 26 - 12 AWG (UL)
- 400 V (IEC) / 300 V (UL)
- 16.5 A (IEC) / 10 A (UL)

订货数据

类型	订货号	版本	GTIN (EAN)	最小包装数	产品数据	包装
BLZF 5.08/06/90 SN OR BX	1670830000	PCB 接插件, 插头, 5.08 mm, 4008190432430 60 个 回路数: 6, 90°, 弹片联接, 最 大压接面积: 3.31 mm ² , 盒装			IEC: 400 V / 16.5 A / 0.2 - 2.5 mm ² UL: 300 V / 10 A / AWG 26 - AWG 12 装	盒
BLZF 5.08/06/90 SN BK BX	1671060000	PCB 接插件, 插头, 5.08 mm, 4008190432737 60 个 回路数: 6, 90°, 弹片联接, 最 大压接面积: 3.31 mm ² , 盒装			IEC: 400 V / 16.5 A / 0.2 - 2.5 mm ² UL: 300 V / 10 A / AWG 26 - AWG 12 装	盒

BLZ 5.08/270



压线框接线插头。提供标记和编码空间。

- 0.2 - 2.5 mm² (IEC) / 26 - 12 AWG (UL)
- 400 V (IEC) / 300 V (UL)
- 15 A (IEC) / 10 A (UL)

订货数据

类型	订货号	版本	GTIN (EAN)	最小包装数	产品数据	包装
BLZ 5.08/06/270 SN BK BX	1557710000	PCB 接插件, 插头, 5.08 mm, 4008190269463 60 个 回路数: 6, 270°, 压线框联接, 最大压接面积: 3.31 mm ² , 盒 装			IEC: 400 V / 15 A / 0.2 - 2.5 mm ² UL: 300 V / 10 A / AWG 26 - AWG 12 装	盒
BLZ 5.08/06/270 SN OR BX	1557760000	PCB 接插件, 插头, 5.08 mm, 4008190145910 60 个 回路数: 6, 270°, 压线框联接, 最大压接面积: 3.31 mm ² , 盒 装			IEC: 400 V / 15 A / 0.2 - 2.5 mm ² UL: 300 V / 10 A / AWG 26 - AWG 12 装	盒

OMNIMATE 信号 - BL/SL 5.08 系列 SL-SMT 5.08/06/90G 3.2SN BK BX

Weidmüller Interface GmbH & Co. KG
Klingenbergstraße 16
D-32758 Detmold
Germany
Fon: +49 5231 14-0
Fax: +49 5231 14-292083
www.weidmueller.com

配套的接插件 (完全可插拔)

BLZ 5.00/90



压线框接线插头，进线方向为 90°。提供标记和编码空间。

- 0.20 - 2.5 mm² (IEC) / 26 - 12 AWG (UL)
- 400 V (IEC) / 300 V (UL)
- 15 A (IEC) / 10 A (UL)

订货数据

类型	订货号	版本	GTIN (EAN)	最小包装数	产品数据	包装
BLZ 5.00/06/90 SN OR BX	1635980000	PCB 接插件, 插头, 5.00 mm, 4008190265816 60 个 回路数: 6, 90°, 压线框联接, 最大压接面积: 3.31 mm ² , 盒装			IEC: 400 V / 15 A / 0.5 - 2.5 mm ² UL: 300 V / 10 A / AWG 26 - AWG 12 装	盒
BLZ 5.00/06/90 SN BK BX	1636930000	PCB 接插件, 插头, 5.00 mm, 4008190274177 60 个 回路数: 6, 90°, 压线框联接, 最大压接面积: 3.31 mm ² , 盒装			IEC: 400 V / 15 A / 0.5 - 2.5 mm ² UL: 300 V / 10 A / AWG 26 - AWG 12 装	盒

BLZ 5.00/180



压线框接线插头，平直进线 (180°)。提供标记和编码空间。

- 0.20 - 2.5 mm² (IEC) / 26 - 12 AWG (UL)
- 400 V (IEC) / 300 V (UL)
- 19 A (IEC) / 15 A (UL)

订货数据

类型	订货号	版本	GTIN (EAN)	最小包装数	产品数据	包装
BLZ 5.00/06/180 SN BK BX	1596090000	PCB 接插件, 插头, 5.00 mm, 4008190034245 50 个 回路数: 6, 180°, 压线框联接, 最大压接面积: 3.31 mm ² , 盒装			IEC: 400 V / 19 A / 0.5 - 2.5 mm ² UL: 300 V / 15 A / AWG 26 - AWG 12 装	盒
BLZ 5.00/06/180 SN OR BX	1571390000	PCB 接插件, 插头, 5.00 mm, 4008190018795 50 个 回路数: 6, 180°, 压线框联接, 最大压接面积: 3.31 mm ² , 盒装			IEC: 400 V / 19 A / 0.5 - 2.5 mm ² UL: 300 V / 15 A / AWG 26 - AWG 12 装	盒

OMNIMATE 信号 - BL/SL 5.08 系列 SL-SMT 5.08/06/90G 3.2SN BK BX

Weidmüller Interface GmbH & Co. KG
Klingenbergstraße 16
D-32758 Detmold
Germany
Fon: +49 5231 14-0
Fax: +49 5231 14-292083
www.weidmuller.com

配套的接插件 (完全可插拔)

BLZ 5.08/180



压线框接线插头，平直进线（180°）。提供标记和编码空间。

- 0.2 - 2.5 mm² (IEC) / 26 - 12 AWG (UL)
- 400 V (IEC) / 300 V (UL)
- 19 A (IEC) / 15 A (UL)

订货数据

类型	订货号	版本	GTIN (EAN)	最小包装数	产品数据	包装
BLZ 5.08/06/180 SN OR BX	1526860000	PCB 接插件, 插头, 5.08 mm, 4008190039448 50 个 回路数: 6, 180°, 压线框联接, 最大压接面积: 3.31 mm ² , 盒装			IEC: 400 V / 19 A / 0.2 - 2.5 mm ² UL: 300 V / 15 A / AWG 26 - AWG 12 装	盒装
BLZ 5.08/06/180 SN BK BX	1526810000	PCB 接插件, 插头, 5.08 mm, 4008190163891 50 个 回路数: 6, 180°, 压线框联接, 最大压接面积: 3.31 mm ² , 盒装			IEC: 400 V / 19 A / 0.2 - 2.5 mm ² UL: 300 V / 15 A / AWG 26 - AWG 12 装	盒装

BLT 5.08

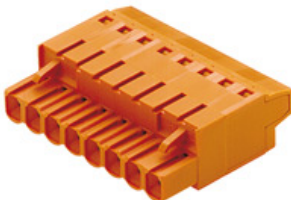

螺钉顶部接线插头，进线方向为 180°。插头提供标记和编码空间。

- 0.2 - 2.5 mm² (IEC) / 26 - 14 AWG (UL)
- 400 V (IEC) / 300 V (UL)
- 17 A (IEC) / 10 A (UL)

订货数据

类型	订货号	版本	GTIN (EAN)	最小包装数	产品数据	包装
BLT 5.08HC/06/180 SN OR BX	1499960000	PCB 接插件, 插头, 5.08 mm, 4008190140953 60 个 回路数: 6, 180°, 顶部螺钉联接, 最大压接面积: 2.5 mm ² , 盒装			IEC: 400 V / 17 A / 0.2 - 2.5 mm ² UL: 300 V / 13 A / AWG 26 - AWG 14 装	盒装
BLT 5.08HC/06/180 SN BK BX	1499910000	PCB 接插件, 插头, 5.08 mm, 4008190279363 60 个 回路数: 6, 180°, 顶部螺钉联接, 最大压接面积: 2.5 mm ² , 盒装			IEC: 400 V / 17 A / 0.2 - 2.5 mm ² UL: 300 V / 13 A / AWG 26 - AWG 14 装	盒装

OMNIMATE 信号 - BL/SL 5.08 系列 SL-SMT 5.08/06/90G 3.2SN BK BX

Weidmüller Interface GmbH & Co. KG
Klingenbergstraße 16
D-32758 Detmold
Germany
Fon: +49 5231 14-0
Fax: +49 5231 14-292083
www.weidmueller.com

配套的接插件 (完全可插拔)

BLIDC 5.08



IDC 接线插头。插头提供标记和编码空间。

- 0.35 - 0.75 mm² (IEC) / 22 - 20 AWG (UL)
- 400 V (IEC) / 300 V (UL)
- 11 A (IEC) / 5 A (UL)

订货数据

类型	订货号	版本	GTIN (EAN)	最小包装数	产品数据	包装
BLIDC 5.08/06/180 SN OR BX	1724980000	PCB 接插件, 插头, 5.08 mm, 4008190377328 50 个 回路数: 6, 180°, IDC端子, 最大压接面积: 0.75 mm ² , 盒装			IEC: 400 V / 11 A / 0.5 - 0.75 mm ² UL: 300 V / 5 A / AWG 22 - AWG 20	盒装

BLZP 5.08/225 SN



压线框接线插头, 进线方向为 90°、270° 或 225°。提供标记和编码空间。可通过法兰或释放杆固定。内置+/-螺钉、防错插销, 供货时接线口打开。

- 0.2 - 2.5 mm² (IEC) / 26-12 AWG (UL)
- 400 V (IEC) / 300 V (UL)
- 17.5 A (IEC) / 10 A (UL)

订货数据

类型	订货号	版本	GTIN (EAN)	最小包装数	产品数据	包装
BLZP 5.08HC/06/225 SN OR BX	1946290000	PCB 接插件, 插头, 5.08 mm, 4032248621866 60 个 回路数: 6, 225°, 压线框联接, 最大压接面积: 4 mm ² , 盒装			IEC: 400 V / 17.5 A / 0.2 - 4 mm ² UL: 300 V / 15 A / AWG 30 - AWG 12	盒装
BLZP 5.08HC/06/225 SN BK BX	1946600000	PCB 接插件, 插头, 5.08 mm, 4032248622375 60 个 回路数: 6, 225°, 压线框联接, 最大压接面积: 4 mm ² , 盒装			IEC: 400 V / 17.5 A / 0.2 - 4 mm ² UL: 300 V / 15 A / AWG 30 - AWG 12	盒装

OMNIMATE 信号 - BL/SL 5.08 系列 SL-SMT 5.08/06/90G 3.2SN BK BX

Weidmüller Interface GmbH & Co. KG
Klingenbergstraße 16
D-32758 Detmold
Germany
Fon: +49 5231 14-0
Fax: +49 5231 14-292083
www.weidmueller.com

配套的接插件 (完全可插拔)

BLF 5.08/90 SN



久经考验, 细节创新:

BLF5.08, 直插式BLZ5.08插头是一种新的联接技术, 设计更紧凑。魏德米勒的创新型直插式弹簧联接操作简单、无需工具, 是未来导线联接的趋势。

BLF5.08功能多样, 与旧版相当:

- 提供 3 种进线方向, 设计灵活。
- 提供 4 种法兰类型, 包括受专利保护的释放杆, 可以根据用户要求设计连锁结构。
- BLF5.08搭配SL5.08HC插头使用可以实现最大额定规格。

订货数据

类型	订货号	版本	GTIN (EAN)	最小包装数	产品数据	包装
BLF 5.08HC/06/90 SN BK BX	1000070001	PCB 接插件, 插头, 5.08 mm, 4032248690008 60 个 回路数: 6, 90°, 直插式弹簧 连接, 最大压接面积: 3.31 mm ² , 盒装			IEC: 400 V / 24 A / 0.2 - 2.5 mm ² UL: 300 V / 18.5 A / AWG 26 - AWG 12	盒装
BLF 5.08HC/06/90 SN OR BX	1001570000	PCB 接插件, 插头, 5.08 mm, 4032248693375 60 个 回路数: 6, 90°, 直插式弹簧 连接, 最大压接面积: 3.31 mm ² , 盒装			IEC: 400 V / 24 A / 0.2 - 2.5 mm ² UL: 300 V / 18.5 A / AWG 26 - AWG 12	盒装

BL 5.00



螺钉垫片接线插头。插头提供标记空间。

- 0.20 - 2.5 mm² (IEC) / 26 - 14 AWG (UL)
- 400 V (IEC) / 300 V (UL)
- 17 A (IEC) / 10 A (UL)

订货数据

类型	订货号	版本	GTIN (EAN)	最小包装数	产品数据	包装
BL 5.00/06/180 SN BK BX	1730740000	PCB 接插件, 插头, 5.00 mm, 4008190387297 50 个 回路数: 6, 180°, 压钳式连接, 最大压接面积: 2.08 mm ² , 盒装			IEC: 400 V / 14 A / 0.5 - 1.5 mm ² UL: 300 V / 10 A / AWG 26 - AWG 14 装	盒装
BL 5.00/06/180 SN OR BX	1723150000	PCB 接插件, 插头, 5.00 mm, 4032248002559 50 个 回路数: 6, 180°, 压钳式连接, 最大压接面积: 2.08 mm ² , 盒装			IEC: 400 V / 14 A / 0.5 - 1.5 mm ² UL: 300 V / 10 A / AWG 26 - AWG 14 装	盒装

OMNIMATE 信号 - BL/SL 5.08 系列 SL-SMT 5.08/06/90G 3.2SN BK BX

Weidmüller Interface GmbH & Co. KG
Klingenbergstraße 16
D-32758 Detmold
Germany
Fon: +49 5231 14-0
Fax: +49 5231 14-292083
www.weidmueller.com

配套的接插件 (完全可插拔)

BLZP 5.00/180 SN



压线框接线插头，平直进线（180°）。提供标记和编码空间。可通过法兰或释放杆固定。内置+/-螺钉、防错插销，供货时压线框一直处于打开状态。

- 0.2 - 2.5 mm² (IEC) / 26-12 AWG (UL)
- 400 V (IEC) / 300 V (UL)
- 19 A (IEC) / 15 A (UL)

订货数据

类型	订货号	版本	GTIN (EAN)	最小包装数	产品数据	包装
BLZP 5.00/06/180 SN BK BX	1955530000	PCB 接插件, 插头, 5.00 mm, 4032248634026 45 个 回路数: 6, 180°, 压线框联接, 最大压接面积: 4 mm ² , 盒装			IEC: 400 V / 19 A / 0.2 - 4 mm ² UL: 300 V / 15 A / AWG 30 - AWG 12 装	盒
BLZP 5.00/06/180 SN OR BX	1954450000	PCB 接插件, 插头, 5.00 mm, 4032248633166 45 个 回路数: 6, 180°, 压线框联接, 最大压接面积: 4 mm ² , 盒装			IEC: 400 V / 19 A / 0.2 - 4 mm ² UL: 300 V / 15 A / AWG 30 - AWG 12 装	盒

BLC 5.08R



冷压接线插头。提供标记和编码空间。

- 0.25 - 2.5 mm² (IEC) / 26 - 14 AWG (UL)
- 400 V (IEC) / 300 V (UL)
- 21 A (IEC) / 10 A (UL)

订货数据

类型	订货号	版本	GTIN (EAN)	最小包装数	产品数据	包装
BLC 5.08/06/180R OR BX	1610530000	PCB 接插件, 插头, 5.08 mm, 4008190123819 50 个 回路数: 6, 180°, 冷压联接, 最大压接面积: 2.5 mm ² , 盒装			IEC: 400 V / 21 A UL: 300 V / 10 A / AWG 26 - AWG 14 装	盒
BLC 5.08/06/180R BK BX	1712000000	PCB 接插件, 插头, 5.08 mm, 4008190935016 50 个 回路数: 6, 180°, 冷压联接, 最大压接面积: 2.5 mm ² , 盒装			IEC: 400 V / 21 A UL: 300 V / 10 A / AWG 26 - AWG 14 装	盒

OMNIMATE 信号 - BL/SL 5.08 系列 SL-SMT 5.08/06/90G 3.2SN BK BX

Weidmüller Interface GmbH & Co. KG
Klingenbergstraße 16
D-32758 Detmold
Germany
Fon: +49 5231 14-0
Fax: +49 5231 14-292083
www.weidmueller.com

配套的接插件 (完全可插拔)

BLZ 5.08/225



压线框接线插头，进线方向为 225°。提供标记和编码空间。

- 0.2 - 2.5 mm² (IEC) / 26 - 12 AWG (UL)
- 400 V (IEC) / 300 V (UL)
- 16.5 A (IEC) / 10 A (UL)

订货数据

类型	订货号	版本	GTIN (EAN)	最小包装数	产品数据	包装
BLZ 5.08/06/225 SN OR BX	1741680000	PCB 接插件, 插头, 5.08 mm, 4008190215682 60 个 回路数: 6, 225°, 压线框联接, 最大压接面积: 3.31 mm ² , 盒 装			IEC: 400 V / 16.5 A / 0.2 - 2.5 mm ² UL: 300 V / 10 A / AWG 26 - AWG 12 装	盒
BLZ 5.08/06/225 SN BK BX	1741910000	PCB 接插件, 插头, 5.08 mm, 4008190255763 60 个 回路数: 6, 225°, 压线框联接, 最大压接面积: 3.31 mm ² , 盒 装			IEC: 400 V / 16.5 A / 0.2 - 2.5 mm ² UL: 300 V / 10 A / AWG 26 - AWG 12 装	盒

Recommended reflow soldering profile

Weidmüller Interface GmbH & Co. KG
 Klingenbergstraße 16
 D-32758 Detmold
 Germany
 Fon: +49 5231 14-0
 Fax: +49 5231 14-292083
 www.weidmueller.com

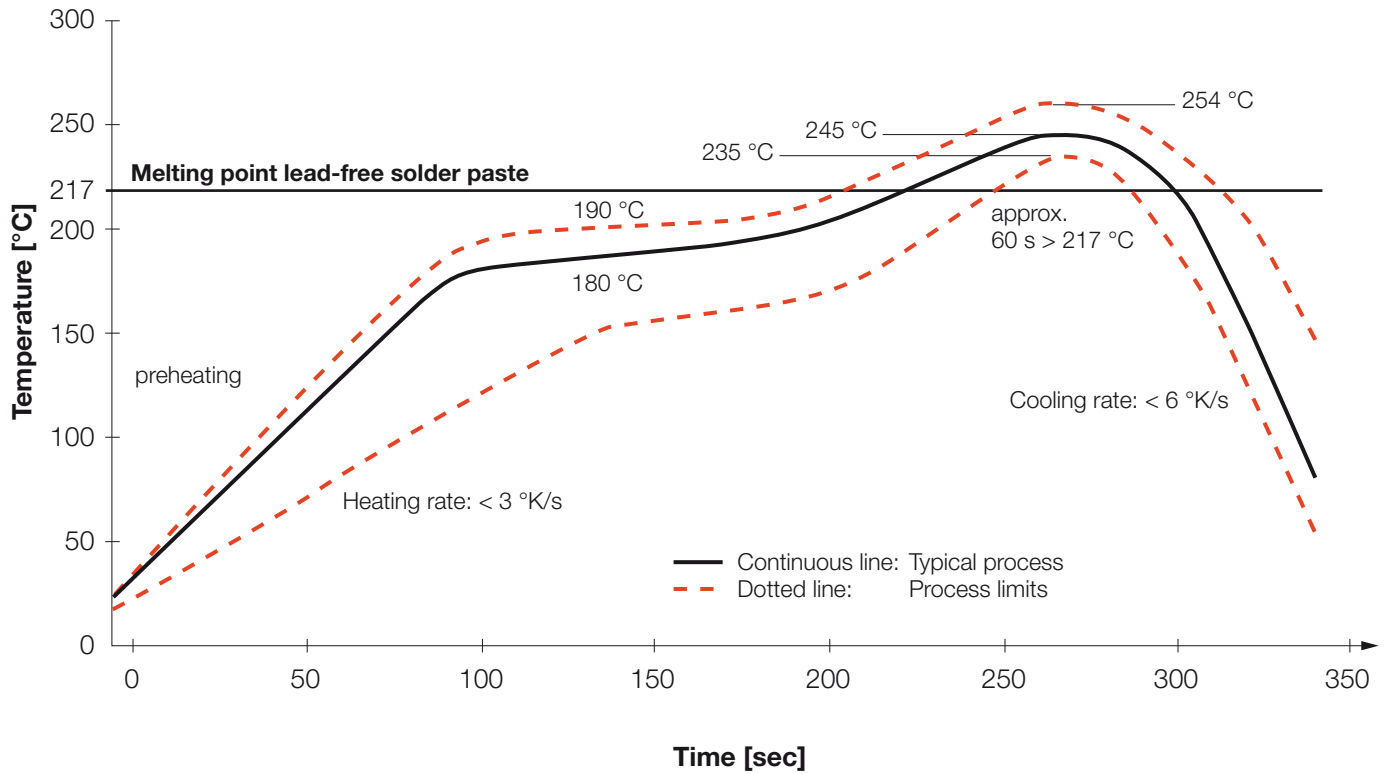

Reflow soldering profile

The perfect soldering profile for SMT Surface Mount Technology is one the most exiting question in SMT production. But there are more than one correct answer: The diagram of temperature-on-time is related to processing features of solder paste and to maximum load of components.

We have to consider the following parameters:

- Time for pre heating
- Maximum temperature
- Time above melting point
- Time for cooling
- Maximum heating rate
- Maximum cooling rate

We recommend a typical solder profile with associated process limits. With preheating components and board are prepared smoothly for the solder phase. Heating rate is typically $\leq +3\text{K/s}$. In parallel the solder paste is 'activated'. The time above melting point of 217°C the paste gets liquid and components and boards begin to connect. The maximum temperature of 245°C to 254°C should stay between 10 and 40 seconds. In the cooling phase at $\geq -6\text{K/s}$ solder is cured. Board and components cool down while avoiding cold cracks.

