

Deutsch	3
English	12
Français	21
Italiano	31
Nederlands	41
Español	51
Português	61
Ελληνικά	72
Dansk	83
Norsk	92
Svenska	101
Suomi	110
Magyar	119
Čeština	129
Slovenščina	138
Polski	147
Românește	157
Türkçe	167
Русский	177
Slovenčina	188
Hrvatski	198
Српски	207
Български	217
Eesti	228
Lietuviškai	237
Latviešu	246

Register and win!
www.kärcher.com

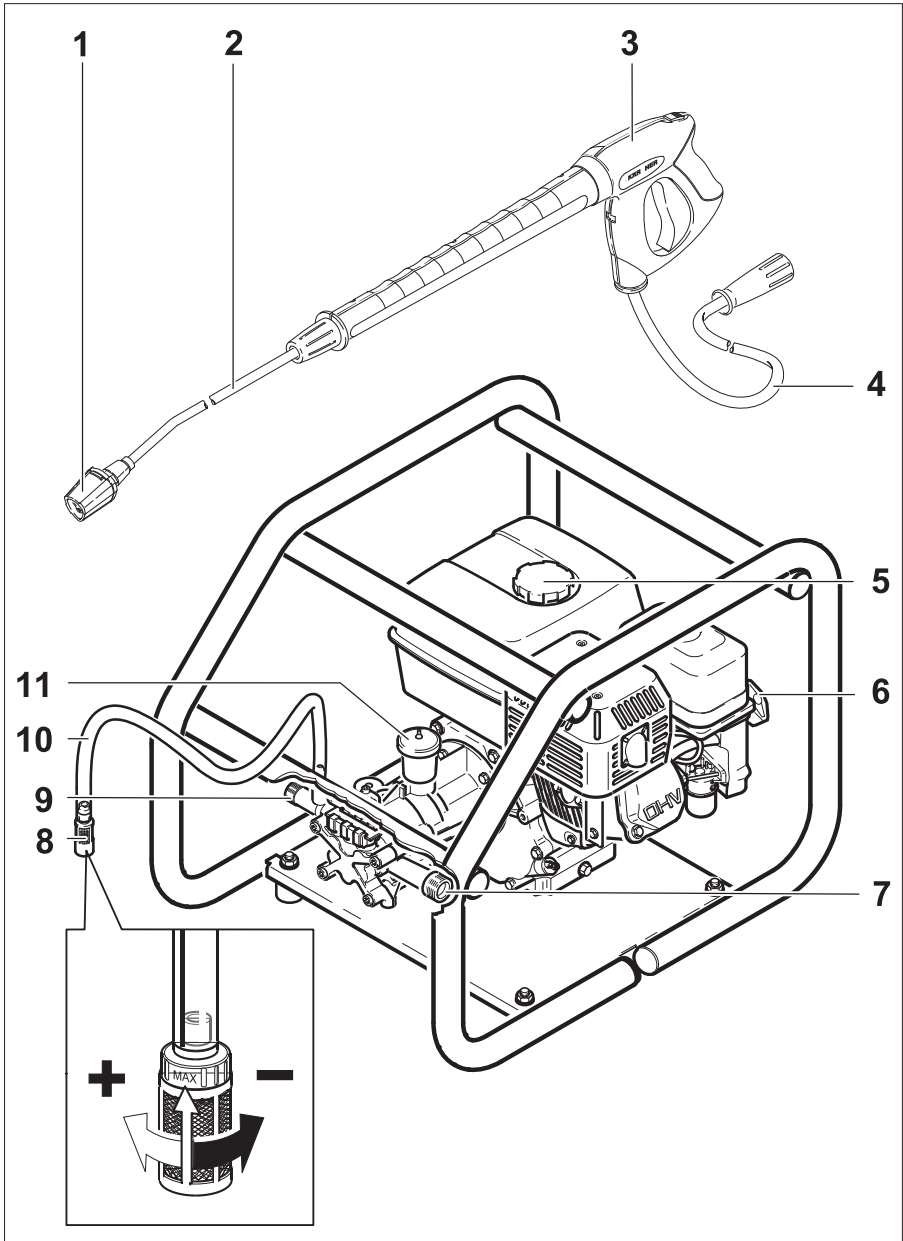

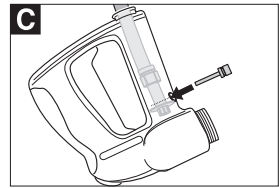

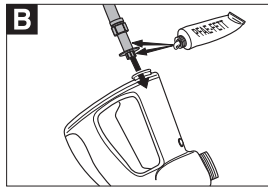
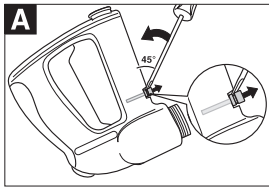

Lesen Sie vor der ersten Benutzung Ihres Gerätes diese Originalbetriebsanleitung, handeln Sie danach und bewahren Sie diese für späteren Gebrauch oder für Nachbesitzer auf.

- Vor erster Inbetriebnahme Sicherheits-hinweise Nr. 5.951-949.0 unbedingt lesen!
- Bei Transportschaden sofort Händler informieren.
- Prüfen Sie beim Auspacken den Packungsinhalt auf fehlendes Zubehör oder Beschädigungen.

Inhaltsverzeichnis

Umweltschutz	DE . . . 1
Geräteelemente	DE . . . 1
Bestimmungsgemäße Verwen- dung	DE . . . 1
Sicherheitshinweise	DE . . . 2
Sicherheitseinrichtungen	DE . . . 3
Inbetriebnahme	DE . . . 3
Bedienung	DE . . . 4
Transport	DE . . . 6
Lagerung	DE . . . 6
Pflege und Wartung	DE . . . 6
Hilfe bei Störungen	DE . . . 7
Zubehör und Ersatzteile	DE . . . 8
Garantie	DE . . . 8
EG-Konformitätserklärung	DE . . . 8
Technische Daten	DE . . . 9

Umweltschutz



Die Verpackungsmaterialien sind recyclebar. Bitte werfen Sie die Verpackungen nicht in den Hausmüll, sondern führen Sie diese einer Wiederverwertung zu.



Altgeräte enthalten wertvolle recyclingfähige Materialien, die einer Verwertung zugeführt werden sollten.

Batterien und Akkus enthalten Stoffe, die nicht in die Umwelt gelangen dürfen. Bitte entsorgen Sie Altgeräte, Batterien und Akkus deshalb über geeignete Sammelsysteme.

Bitte Motorenöl, Heizöl, Diesel und Benzin nicht in die Umwelt gelangen lassen. Bitte Boden schützen und Altöl umweltgerecht entsorgen.

Hinweise zu Inhaltsstoffen (REACH)

Aktuelle Informationen zu Inhaltsstoffen finden Sie unter:

www.kaercher.de/REACH

Geräteelemente

Abbildungen siehe Seite 2

- 1 Dreifachdüse
- 2 Strahlrohr
- 3 Handspritzpistole
- 4 Hochdruckschlauch
- 5 Kraftstofftank
- 6 Handstartvorrichtung
- 7 Wasseranschluss mit Sieb
- 8 Reinigungsmittel-Dosierventil
- 9 Hochdruckanschluss
- 10 Reinigungsmittel-Saugschlauch mit Filter
- 11 Ölbehälter

Farbkennzeichnung

- Bedienelemente für den Reinigungsprozess sind gelb.
- Bedienelemente für die Wartung und den Service sind hellgrau.

Bestimmungsgemäße Verwendung

Diesen Hochdruckreiniger ausschließlich verwenden

- zum Reinigen mit dem Niederdruckstrahl und Reinigungsmittel (z.B. Reinigen von Maschinen, Fahrzeugen, Bauwerken, Werkzeugen),
- zum Reinigen mit Hochdruckstrahl ohne Reinigungsmittel (z.B. Reinigen von Fassaden, Terrassen, Gartengeräten).

Für hartnäckige Verschmutzungen empfehlen wir den Dreckfräser als Sonderzubehör.

Gefahr

Verletzungsgefahr! Beim Einsatz an Tankstellen oder anderen Gefahrenbereichen

entsprechende Sicherheitsvorschriften beachten.

Bitte mineralölhaltiges Abwasser nicht ins Erdreich, Gewässer oder Kanalisation gelangen lassen. Motorenwäsche und Unterbodenwäsche deshalb bitte nur an geeigneten Plätzen mit Ölabscheider durchführen.

Sicherheitshinweise

⚠ Gefahr

- Hochdruckreiniger nicht betreiben, wenn Kraftstoff verschüttet worden ist, sondern das Gerät an einen anderen Ort bringen und jegliche Funkenbildung vermeiden.
- Kraftstoff nicht in der Nähe von offenem Feuer oder Geräten wie Öfen, Heizkessel, Wassererhitzer usw. aufbewahren, verschütten oder verwenden, die eine Zündflamme haben oder Funken erzeugen können.
- Leicht entzündbare Gegenstände und Materialien vom Schalldämpfer fernhalten (mindestens 2 m).
- Motor nicht ohne Schalldämpfer betreiben und diesen regelmäßig kontrollieren, reinigen und nötigenfalls erneuern.
- Motor nicht in wald-, busch- oder grasbestandenen Gelände einsetzen, ohne dass der Auspuff mit einem Funkenfänger ausgerüstet ist.
- Außer bei Einstellarbeiten den Motor nicht mit abgenommenem Luftfilter oder ohne Abdeckung über dem Ansaugstutzen laufen lassen.
- Keine Verstellungen an Regelfedern, Reglergestängen oder anderen Teilen vornehmen, die eine Erhöhung der Motordrehzahl bewirken können.
- Verbrennungsgefahr! Heiße Schalldämpfer, Zylinder oder Kühlrippen nicht berühren.
- Hände und Füße nie in die Nähe bewegter oder umlaufender Teile bringen.

- Vergiftungsgefahr! Gerät darf nicht in geschlossenen Räumen betrieben werden.

Symbole in der Betriebsanleitung

⚠ Gefahr

Für eine unmittelbar drohende Gefahr, die zu schweren Körperverletzungen oder zum Tod führt.

⚠ Warnung

Für eine möglicherweise gefährliche Situation, die zu schweren Körperverletzungen oder zum Tod führen könnte.

Vorsicht

Für eine möglicherweise gefährliche Situation, die zu leichten Verletzungen oder zu Sachschäden führen kann.

Symbole auf dem Gerät



Hochdruckstrahlen können bei unsachgemäßem Gebrauch gefährlich sein. Der Strahl darf nicht auf Personen, Tiere, aktive elektrische Ausrüstung oder auf das Gerät selbst gerichtet werden.



Vergiftungsgefahr! Abgase nicht einatmen.



Verbrennungsgefahr! Warnung vor heißen Baugruppen.

⚠ Warnung

Vorschriften des Wasserversorgungsunternehmens beachten.

Gemäß gültiger Vorschriften darf das Gerät nie ohne Systemtrenner am Trinkwassernetz betrieben werden. Es ist ein geeigneter Systemtrenner der Fa. KÄRCHER oder alternativ ein Systemtrenner gemäß EN 12729 Typ BA zu verwenden. Wasser, das durch einen Systemtrenner geflossen ist, wird als nicht trinkbar eingestuft.



Vorsicht

Systemtrenner immer an der Wasserversorgung, niemals direkt am Gerät anschließen!

Allgemein

- Jeweilige nationale Vorschriften des Gesetzgebers für Flüssigkeitsstrahler beachten.
- Jeweilige nationale Vorschriften des Gesetzgebers zur Unfallverhütung beachten. Flüssigkeitsstrahler müssen regelmäßig geprüft und das Ergebnis der Prüfung schriftlich festgehalten werden.

Sicherheitseinrichtungen

Sicherheitseinrichtungen dienen dem Schutz des Benutzers und dürfen nicht außer Betrieb gesetzt oder in ihrer Funktion umgangen werden.

Überströmventil

- Ist die Handspritzpistole geschlossen, öffnet sich das Überströmventil und die Hochdruckpumpe leitet das Wasser zur Pumpenseite zurück. Dadurch wird eine Überschreitung des zulässigen Arbeitsdrucks verhindert.
- Das Überströmventil ist werkseitig eingestellt und plombiert. Einstellung nur durch den Kundendienst.

Sicherheitsthermostat an der Pumpe

Das Sicherheitsthermostat schaltet bei Überschreitung der maximal zulässigen Temperatur den Motor ab.

Inbetriebnahme

⚠ Gefahr

Verletzungsgefahr! Gerät, Zuleitungen, Hochdruckschlauch und Anschlüsse müssen in einwandfreiem Zustand sein. Falls der Zustand nicht einwandfrei ist, darf das Gerät nicht benutzt werden.

Ölstand der Hochdruckpumpe kontrollieren

- ➔ Ölstand im Ölbehälter kontrollieren. Der Ölstand muss zwischen der „MIN“- und „MAX“-Markierung liegen.
- ➔ Bei Bedarf Öl nachfüllen (siehe Technische Daten).

Motor

Abschnitt „Sicherheitshinweise“ beachten!

- ➔ Vor Inbetriebnahme die Betriebsanleitung des Motorenherstellers lesen und insbesondere die Sicherheitshinweise beachten.
- ➔ Kraftstofftank mit bleifreiem Benzin füllen. Keine 2-Takt-Mischung verwenden.
- ➔ Ölstand des Motors kontrollieren. Gerät nicht in Betrieb nehmen, wenn der Ölstand unter „MIN“ abgesunken ist.
- ➔ Bei Bedarf Öl nachfüllen.

Zubehör montieren

- ➔ Düse auf das Strahlrohr montieren (Markierungen auf dem Stelling oben).
- ➔ Strahlrohr mit der Handspritzpistole verbinden.
- ➔ Sicherungsklammer der Handspritzpistole mit einem Schraubendreher heraushebeln (Bild A).
- ➔ Handspritzpistole auf den Kopf stellen und das Ende des Hochdruckschlauchs bis zum Anschlag einstecken. Darauf achten, dass die lose Scheibe auf dem Schlauchende ganz nach unten fällt (Bild B).
- ➔ Sicherungsklammer wieder in die Handspritzpistole drücken. Bei richtiger Montage kann der Schlauch höchstens 1 mm herausgezogen werden. Andernfalls ist die Scheibe falsch montiert (Bild C).
- ➔ Hochdruckschlauch am Hochdruckanschluss des Gerätes montieren.

Wasseranschluss

- Anschlusswerte siehe Technische Daten.

⚠ Warnung

Vorschriften des Wasserversorgungsunternehmens beachten.

Gemäß gültiger Vorschriften darf das Gerät nie ohne Systemtrenner am Trinkwassernetz betrieben werden. Es ist ein geeigneter Systemtrenner der Fa. KÄRCHER oder alternativ ein Systemtrenner gemäß EN 12729 Typ BA zu verwenden. Wasser, das durch



einen Systemtrenner geflossen ist, wird als nicht trinkbar eingestuft.

Vorsicht

Systemtrenner immer an der Wasserversorgung, niemals direkt am Gerät anschließen!

- Zulaufschlauch am Wasseranschluss des Gerätes und am Wasserzulauf (zum Beispiel Wasserhahn) anschließen.
- Wasserzulauf öffnen.

Hinweis

Der Zulaufschlauch ist nicht im Lieferumfang enthalten.

Wasser aus Behälter ansaugen

⚠ Gefahr

Saugen Sie niemals Wasser aus einem Trinkwasserbehälter an. Saugen Sie niemals lösungsmittelhaltige Flüssigkeiten wie Lackverdünnung, Benzin, Öl oder ungefiltertes Wasser an. Die Dichtungen im Gerät sind nicht lösungsmittelbeständig. Der Sprühnebel von Lösungsmitteln ist hochentzündlich, explosiv und giftig.

- Saugschlauch (Durchmesser mindestens 3/4“) mit Filter (Zubehör) am Wasseranschluss anschließen.
- Reinigungsmittel-Dosierventil auf „0“ stellen.
- Gerät vor dem Betrieb entlüften.

Hinweis

Gekakupplung (im Lieferumfang) nicht für den Saugbetrieb verwenden! Für den Saugbetrieb sind nicht alle Verbindungskupplungen geeignet (Pumpe saugt Luft und kommt deshalb nicht auf Druck).

Gerät entlüften

- Wasserzulauf öffnen.
- Motor entsprechend der Betriebsanleitung des Motorenherstellers starten.
- Zur Entlüftung des Gerätes Düse abschrauben und Gerät so lange laufen lassen, bis das Wasser blasenfrei austritt.
- Gerät ausschalten und Düse wieder aufschrauben.

Bedienung

⚠ Gefahr



- Gerät auf einen festen Untergrund stellen.
- Der Hochdruckreiniger darf nicht von Kindern betrieben werden. (Gefahr von Unfällen durch unsachgemäße Verwendung des Gerätes).
- Der Hochdruckstrahl erzeugt bei der Benutzung des Gerätes einen hohen Geräuschpegel. Gefahr von Gehörschäden. Bei der Arbeit mit dem Gerät unbedingt einen geeigneten Gehörschutz tragen.
- Der aus der Hochdruckdüse austretende Wasserstrahl verursacht einen Rückstoß der Pistole. Ein abgewinkeltes Strahlrohr kann zusätzlich ein Drehmoment verursachen. Deshalb Strahlrohr und Pistole fest in den Händen halten.
- Niemals Wasserstrahl auf Personen, Tiere, das Gerät selbst oder elektrische Bauteile richten.
- Fahrzeugreifen/Reifenventile dürfen nur mit einem Mindest-Spritzabstand von 30 cm gereinigt werden. Sonst kann der Fahrzeugreifen/das Reifenventil durch den Hochdruckstrahl beschädigt werden. Das erste Anzeichen einer Beschädigung ist die Verfärbung des Reifens. Beschädigte Fahrzeugreifen sind eine Gefahrenquelle.
- Asbesthaltige und andere Materialien, die gesundheitsgefährdende Stoffe enthalten, dürfen nicht abgespritzt werden.
- Zum Schutz des Betreibers vor Spritzwasser ist geeignete Schutzkleidung zu tragen.
- Stets auf feste Verschraubung aller Anschlusschläuche achten.
- Der Hebel der Handspritzpistole darf bei Betrieb nicht festgeklemmt werden.
- Keine brennbaren Flüssigkeiten versprühen.

Gerät einschalten

- Wasserzulauf öffnen.
- Geräteschalter am Motor auf „ON“ stellen und Kraftstoffhahn aufdrehen.
- Motor entsprechend der Betriebsanleitung des Motorenherstellers starten.
- Hebel der Handspritzpistole betätigen.

Dreifachdüse

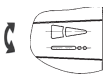
- Handspritzpistole schließen.
- Gehäuse der Düse drehen, bis das gewünschte Symbol mit der Markierung übereinstimmt:

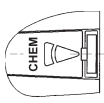
	Hochdruck-Flachstrahl (25°) für großflächige Verschmutzungen
	Hochdruck-Rundstrahl (0°) für besonders hartnäckige Verschmutzungen
	Niederdruck-Flachstrahl (CHEM) für den Betrieb mit Reinigungsmittel oder Reinigen mit geringem Druck

Rund- oder Flachstrahl durch berührungsloses Umschalten wählen:

- Handspritzpistole schließen.
- Das ca. 45° nach unten gerichtete Strahlrohr nach links oder rechts drehen.

Hinweis

Hochdruckstrahl immer zuerst aus größerer Entfernung auf zu reinigendes Objekt richten, um Schäden durch zu hohen Druck zu vermeiden.

Betrieb mit Reinigungsmittel

⚠ Warnung

Ungeeignete Reinigungsmittel können das Gerät und das zu reinigende Objekt beschädigen. Nur Reinigungsmittel verwenden, die von Kärcher freigegeben sind. Dosierempfehlung und Hinweise, die den Reinigungsmitteln beigegeben sind, beachten. Zum Schonen der Umwelt sparsam mit Reinigungsmitteln umgehen. Sicherheitshinweise auf den Reinigungsmitteln beachten.

- Es dürfen nur Reinigungsmittel verwendet werden, zu denen der Gerätehersteller seine Zustimmung gibt.
- Kärcher-Reinigungsmittel garantieren ein störungsfreies Arbeiten. Bitte lassen Sie sich beraten oder fordern Sie unseren Katalog oder unsere Reinigungsmittel-Informationsblätter an.
- Reinigungsmittel-Saugschlauch in einen Behälter mit Reinigungsmittel hängen.
- Düse auf „CHEM“ stellen.
- Reinigungsmittel-Dosierventil auf gewünschte Konzentration stellen.

Empfohlene Reinigungsmethode

- Schmutz lösen:
Reinigungsmittel sparsam aufsprühen und 1...5 Minuten einwirken, aber nicht eintrocknen lassen.
- Schmutz entfernen:
Gelösten Schmutz mit Hochdruckstrahl abspülen.

Nach Betrieb mit Reinigungsmittel

- Reinigungsmittel-Dosierventil auf „0“ stellen.
- Gerät bei geöffneter Handspritzpistole mindestens 1 Minute klarspülen.

Betrieb unterbrechen

- Hebel der Handspritzpistole loslassen.

Hinweis

Wenn der Hebel der Handspritzpistole losgelassen wird, läuft der Motor mit Leerlaufdrehzahl weiter. Dadurch zirkuliert das Wasser innerhalb der Pumpe und erwärmt sich. Wenn der Zylinderkopf an der Pumpe die maximal zulässige Temperatur (80 °C) erreicht hat, schaltet der Sicherheitsthermostat am Zylinderkopf den Motor ab. Nach Abkühlung unter 50 °C kann das Gerät wieder in Betrieb genommen werden.

Bei Betrieb mit Druckwasser aus dem Wasserleitungsnetz kann das Abkühlen beschleunigt werden:

- Hebel der Handspritzpistole ca. 2–3 Minuten ziehen, damit durchfließendes Wasser den Zylinderkopf abkühlt.
- Motor wieder starten.

Gerät ausschalten

Nach dem Betrieb mit salzhaltigem Wasser (Meerwasser) Gerät mindestens 2–3 Minuten bei geöffneter Handspritzpistole mit Leitungswasser klarspülen.

- Geräteschalter am Motor auf „OFF“ stellen und Kraftstoffhahn zudrehen.
- Wasserzulauf schließen.
- Handspritzpistole betätigen, bis das Gerät drucklos ist.
- Handspritzpistole mit Sicherungsraste gegen unbeabsichtigtes Öffnen sichern.
- Wasserzulaufschlauch vom Gerät abschrauben.

Transport

Vorsicht

Verletzungs- und Beschädigungsgefahr! Gewicht des Gerätes beim Transport beachten.

- Gerät am Rohrrahmen anheben und tragen.
- Beim Transport in Fahrzeugen Gerät nach den jeweils gültigen Richtlinien gegen Rutschen und Kippen sichern.

Lagerung

Vorsicht

Verletzungs- und Beschädigungsgefahr! Gewicht des Gerätes bei Lagerung beachten.

Dieses Gerät darf nur in Innenräumen gelagert werden.

Pflege und Wartung

Mit Ihrem Händler können Sie eine regelmäßige Sicherheitsinspektion vereinbaren oder einen Wartungsvertrag abschließen. Bitte lassen Sie sich beraten.

⚠ Gefahr

Verletzungsgefahr durch unbeabsichtigt anlaufendes Gerät. Vor Arbeiten am Gerät Zündkerzenstecker abziehen.

Verbrennungsgefahr! Heiße Schalldämpfer, Zylinder oder Kühlrippen nicht berühren.

Hochdruckpumpe

Wöchentlich

- Ölstand kontrollieren.
- Bei milchigem Öl (Wasser im Öl), sofort Kundendienst aufsuchen.

Monatlich

- Sieb im Wasseranschluss reinigen.
- Filter am Reinigungsmittel-Saugschlauch reinigen.

Nach 500 Betriebsstunden, mindestens jährlich

Öl wechseln:

- Auffangbehälter für ca. 1 Liter Öl bereitstellen.
- Ölablassschraube herausdrehen.
- Öl in Auffangbehälter ablassen.

Altöl umweltgerecht entsorgen oder an einer autorisierten Sammelstelle abgeben.

- Dichtung der Ölablassschraube ersetzen.
- Ölablassschraube eindrehen.
- Neues Öl langsam bis zur „MAX“ Markierung am Ölbehälter einfüllen.

Hinweis

Luftblasen müssen entweichen können.

Ösorte und Füllmenge siehe Technische Daten.

Motor

Wartungsarbeiten am Motor entsprechend den Angaben in der Betriebsanleitung des Motorenherstellers ausführen.

Hochdruckschlauch

⚠ Gefahr

Verletzungsgefahr!

- Hochdruckschlauch auf Beschädigung überprüfen (Berstgefahr).

Beschädigten Hochdruckschlauch unverzüglich austauschen.

Frostschutz

⚠ Warnung

Beschädigungsgefahr! Gefrierendes Wasser im Gerät kann Teile des Gerätes zerstören.

Gerät im Winter in einem beheizten Raum aufbewahren oder entleeren. Bei längeren Betriebspausen empfiehlt es sich, Frostschutzmittel durch das Gerät zu pumpen.

Wasser ablassen

- Wasserzulaufschlauch und Hochdruckschlauch abschrauben.
- Gerät max. 1 Minute laufen lassen bis Pumpe und Leitungen leer sind.

Gerät mit Frostschutzmittel durchspülen

Hinweis

Handhabungsvorschriften des Frostschutzmittelherstellers beachten.

- Handelsübliches Frostschutzmittel durch das Gerät pumpen.

Dadurch wird auch ein gewisser Korrosionsschutz erreicht.

Hilfe bei Störungen

⚠ Gefahr

Verletzungsgefahr durch unbeabsichtigt anlaufendes Gerät. Vor Arbeiten am Gerät Zündkerzenstecker abziehen. Verbrennungsgefahr! Heiße Schalldämpfer, Zylinder oder Kühlrippen nicht berühren.

Gerät läuft nicht

Hinweise in der Betriebsanleitung des Motorenherstellers beachten!

- Sicherheitsthermostat an der Hochdruckpumpe hat das Gerät nach längerem Kreislaufbetrieb abgeschaltet
- Gerät abkühlen lassen, danach wieder einschalten. Siehe hierzu auch Abschnitt „Betrieb unterbrechen“.

Gerät baut keinen Druck auf

- Betriebsdrehzahl des Motors zu niedrig
- Betriebsdrehzahl des Motors prüfen (siehe Technische Daten).
- Düse ist auf „CHEM“ eingestellt
- Düse auf „Hochdruck“ stellen.
- Düse verstopft/ausgewaschen
- Düse reinigen/erneuern.
- Sieb im Wasseranschluss verschmutzt

- Sieb reinigen.
- Luft im System
- Gerät entlüften.
- Wasserzulaufmenge zu gering
- Wasserzulaufmenge prüfen (siehe Technische Daten).
- Zulaufleitungen zur Pumpe undicht oder verstopft
- Sämtliche Zulaufleitungen zur Pumpe prüfen.

Gerät leckt, Wasser tropft unten aus Gerät

- Pumpe undicht

Hinweis

Zulässig sind 3 Tropfen/Minute.

- Bei stärkerer Undichtigkeit Gerät durch Kundendienst prüfen lassen.

Pumpe klopft

- Zulaufleitungen zur Pumpe undicht
- Sämtliche Zulaufleitungen zur Pumpe prüfen.
- Luft im System
- Gerät entlüften.

Reinigungsmittel wird nicht angesaugt

- Düse ist auf „Hochdruck“ eingestellt
- Düse auf „CHEM“ stellen.
- Reinigungsmittel-Saugschlauch mit Filter undicht oder verstopft
- Reinigungsmittel-Saugschlauch mit Filter prüfen/reinigen.
- Rückschlagventil im Anschluss des Reinigungsmittel-Saugschlauches verklebt
- Rückschlagventil im Anschluss des Reinigungsmittel-Saugschlauches reinigen/erneuern.
- Reinigungsmittel-Dosierventil ist geschlossen oder undicht/verstopft
- Reinigungsmittel-Dosierventil öffnen oder prüfen/reinigen.

Kann die Störung nicht behoben werden, muss das Gerät vom Kundendienst überprüft werden.

Zubehör und Ersatzteile

- Es dürfen nur Zubehör und Ersatzteile verwendet werden, die vom Hersteller freigegeben sind. Original-Zubehör und Original-Ersatzteile bieten die Gewähr dafür, dass das Gerät sicher und störungsfrei betrieben werden kann.
- Eine Auswahl der am häufigsten benötigten Ersatzteile finden Sie am Ende der Betriebsanleitung.
- Weitere Informationen über Ersatzteile erhalten Sie unter www.kaercher.com im Bereich Service.

Garantie

- In jedem Land gelten die von unserer zuständigen Vertriebs-Gesellschaft herausgegebenen Garantiebedingungen. Etwaige Störungen an dem Gerät beseitigen wir innerhalb der Garantiefrist kostenlos, sofern ein Material- oder Herstellungsfehler die Ursache sein sollte.
- Die Garantie tritt nur dann in Kraft, wenn Ihr Händler die beigelegte Antwortkarte beim Verkauf vollständig ausfüllt, abstempelt und unterschreibt und Sie die Antwortkarte anschließend an die Vertriebs-Gesellschaft Ihres Landes schicken.
- Im Garantiefall wenden Sie sich bitte mit Zubehör und Kaufbeleg an Ihren Händler oder die nächste autorisierte Kundendienststelle.

EG-Konformitätserklärung

Hiermit erklären wir, dass die nachfolgend bezeichnete Maschine aufgrund ihrer Konzipierung und Bauart sowie in der von uns in Verkehr gebrachten Ausführung den einschlägigen grundlegenden Sicherheits- und Gesundheitsanforderungen der EG-Richtlinien entspricht. Bei einer nicht mit uns abgestimmten Änderung der Maschine verliert diese Erklärung ihre Gültigkeit.

Produkt: Hochdruckreiniger

Typ: 1.187-xxx

Einschlägige EG-Richtlinien

2006/42/EG (+2009/127/EG)

2000/14/EG

2004/108/EG

Angewandte harmonisierte Normen

EN 60335-1

EN 60335-2-79

EN 55012: 2007 + A1: 2009

EN 55014-2: 1997+A1: 2001+A2: 2008

Angewandte nationale Normen

-

Angewandtes Konformitätsbewertungsverfahren

2000/14/EG: Anhang V

Schalleistungspegel dB(A)

Gemessen: 99

Garantiert: 100

Die Unterzeichnenden handeln im Auftrag und mit Vollmacht der Geschäftsführung.



H. Jenner
CEO



S. Reiser
Head of Approval

Dokumentationsbevollmächtigter:

S. Reiser

Alfred Kärcher GmbH & Co. KG

Alfred-Kärcher-Str. 28 - 40

71364 Winnenden (Germany)

Tel.: +49 7195 14-0

Fax: +49 7195 14-2212

Winnenden, 2013/02/01

Technische Daten

Motor		
Benzin-Motor Honda	--	GX 160 1 Zylinder 4 Takt
Nennleistung bei 3600 1/min	kW (PS)	4 (5,5)
Betriebsdrehzahl	1/min	3300
Kraftstofftank	l	3,6
Kraftstoff	--	Benzin, bleifrei *
* geeignet für Kraftstoff E10		
Schutzart		IPX5
Wasseranschluss		
Zulauftemperatur (max.)	°C	60
Zulaufmenge (min.)	l/h (l/min)	750 (12,5)
Zulaufdruck (max.)	MPa (bar)	1 (10)
Zulaufschlauch (Zubehör)	Best.-Nr.	4.440-207.0
Zulaufschlauch-Länge (min.)	m	7,5
Zulaufschlauch-Durchmesser (min.)	Zoll	3/4
Saughöhe aus offenem Behälter (20 °C)	m	1
Pumpe		
Arbeitsdruck	MPa (bar)	14 (140)
Fördermenge	l/h (l/min)	600 (10)
Düsengröße		038
Max. Betriebsüberdruck	MPa (bar)	16 (160)
Ölmenge - Pumpe	l	0,3
Ölsorte - Pumpe	SAE 15W40	Best.-Nr. 6.288-050.0
Reinigungsmittelansaugung	l/h (l/min)	0-45 (0-0,8)
Rückstoßkraft der Handspritzpistole (max.)	N	28
Ermittelte Werte gemäß EN 60335-2-79		
Hand-Arm Vibrationswert		
Handspritzpistole	m/s ²	<2,5
Strahlrohr	m/s ²	<2,5
Unsicherheit K	m/s ²	1
Schalldruckpegel L _{pA}	dB(A)	85
Unsicherheit K _{pA}	dB(A)	1
Schalleistungspegel L _{WA} + Unsicherheit K _{WA}	dB(A)	100
Maße und Gewichte		
Länge	mm	570
Breite	mm	434
Höhe	mm	430
Gewicht	kg	35,5



Please read and comply with these original instructions prior to the initial operation of your appliance and store them for later use or subsequent owners.

- Before first start-up it is definitely necessary to read the operating instructions and safety indications Nr. 5.951-949.0!
- In case of transport damage inform vendor immediately
- When unpacking the product, make sure that no accessories are missing and that none of the package contents have been damaged.

Contents

Environmental protection . . .	EN . . . 1
Device elements	EN . . . 1
Proper use	EN . . . 1
Safety instructions	EN . . . 2
Safety Devices	EN . . . 3
Start up	EN . . . 3
Operation	EN . . . 4
Transport	EN . . . 6
Storage	EN . . . 6
Maintenance and care	EN . . . 6
Troubleshooting	EN . . . 7
Accessories and Spare Parts	EN . . . 8
Warranty	EN . . . 8
EC Declaration of Conformity	EN . . . 8
Technical specifications . . .	EN . . . 9

Environmental protection



The packaging material can be recycled. Please do not place the packaging into the ordinary refuse for disposal, but arrange for the proper recycling.



Old appliances contain valuable materials that can be recycled. Please arrange for the proper recycling of old appliances. Batteries and accumulators contain substances that must not enter the environment. Please dispose of your old appliances,

batteries and accumulators using appropriate collection systems.

Please do not release engine oil, fuel oil, diesel and petrol into the environment. Protect the ground and dispose of used oil in an environmentally-clean manner.

Notes about the ingredients (REACH)

You will find current information about the ingredients at:

www.kaercher.com/REACH

Device elements

Illustrations on Page 2

- 1 Triple nozzle
- 2 Spray lance
- 3 Hand spray gun
- 4 High pressure hose
- 5 Fuel tank
- 6 Device for manual start
- 7 Connection for water supply with filter
- 8 Dosage valve for detergent
- 9 High pressure connection
- 10 Detergent suction hose with filter
- 11 Oil tank

Colour coding

- The operating elements for the cleaning process are yellow.
- The controls for the maintenance and service are light gray.

Proper use

Use this high pressure cleaner exclusively for

- Cleaning using low pressure jet and detergent (for e.g. for cleaning machines, cars, buildings, tools),
- For cleaning using high pressure jet without detergent (for e.g. for cleaning facades, terraces, garden appliances).

For stubborn dirt, we recommend the use of the dirt blaster as a special accessory.

Danger

Risk of injury! Follow the respective safety regulations when operating at gas stations or other dangerous areas.

Please do not let mineral oil contaminated waste water reach soil, water or the sewage system. Perform engine cleaning and bottom cleaning therefore only on specified places with an oil trap.

Safety instructions

Danger

- Do not use high pressure cleaners when there has been an oil spill; move the appliance to another spot and avoid any sort of spark formation.
- Do not store, spill or use fuel in the vicinity of open flames or appliances such as ovens, boilers, water heaters, etc. that have an ignition flame or can generate sparks.
- Keep even mildly inflammable objects and materials away from the silencer (at least 2 m).
- Do not start the engine without the silencer; check, clean and replace, if required, the silencer at regular intervals.
- Do not use the engine in forest, bushes or grassy areas without fitting a spark receiver at the exhaust.
- Except for setting jobs, do not run the engine when the air filter is removed or there is no cover over the suction support.
- Do not make any adjustments to the regulator springs, regulator bars or other parts that can bring forth an increase in the engine speed.
- Risk of burns! Do not touch hot silencers, cylinders or radiator ribs.
- Do not put hands or feet close to moving or rotating parts.
- Risk of poisoning! The appliance should not be operated in closed rooms.

Symbols in the operating instructions

Danger

Immediate danger that can cause severe injury or even death.

Warning

Possible hazardous situation that could lead to severe injury or even death.

Caution

Possible hazardous situation that could lead to mild injury to persons or damage to property.

Symbols on the machine



High-pressure jets can be dangerous if improperly used. The jet may not be directed at persons, animals, live electrical equipment or at the appliance itself.



Risk of poisoning! Do not breathe in the exhaust fumes.



Risk of burns! Beware of hot components.

Warning

Observe regulations of water supplier. According to the applicable regulations, the appliance must never be used on the drinking water supply without a system separator. Use a suitable system separator manufactured by KÄRCHER; or, as an alternative, a system separator as per EN 12729 Type BA. Water flowing through a system separator is considered non-drinkable.



Caution

Always connect the system separator to the water supply, never directly to the appliance!

General

- Please follow the national rules and regulations for fuel spray jets of the respective country.
- Please follow the national rules and regulations for accident prevention of the respective country. Fuel spray jets must be tested regularly and the results of these tests must be documented in writing.

Safety Devices

Safety devices serve to protect the user and must not be rendered in operational or their functions bypassed.

Overflow valve

- If the hand spray gun is closed, the overflow valve opens and the high pressure pump diverts the water back to the pump suction side. Thus the permissible working pressure is not exceeded.
- The overflow valve is set by the manufacturer and sealed. Setting only by customer service.

Safety thermostat at the pump

The safety thermostat switches off the motor when the maximum permissible temperature has been exceeded.

Start up

Danger

Risk of injury! Device, tubes, high pressure hose and connections must be in faultless condition. Otherwise, the appliance must not be used.

Check oil level of the high pressure pump

- ➔ Check oil level in the oil tank. The oil level must lie between “MIN” and “MAX” marking.
- ➔ Add oil if required (see technical specifications).

Motor

Follow the instructions given in the section "Safety Notes"!

- ➔ Read the operating instructions of the engine manufacturer before start-up and follow the safety instructions carefully.
 - ➔ Fill the fuel tank with unleaded petrol. Do not use 2-speed mixture.
 - ➔ Check oil level of the engine.
- Do not operate the appliance if the oil level has fallen below "MIN".
- ➔ If required, top up oil carefully.

Attaching the Accessories

- ➔ Mount the nozzle on the spray pipe (markings on the adjustment ring at the top).
- ➔ Connect ray tube to hand spray gun
- ➔ Lever out the safety clip of the hand spray gun using a screw-driver (Picture A).
- ➔ Place the hand-spray gun upside down and insert the end of the high pressure hose till the end. Ensure that the lose disc falls right below on the hose end (Picture B).
- ➔ Press the safety clip back into the hand-spray gun. The hose can be pulled out max. 1 mm if it has been installed correctly. Otherwise, it means the disc has been installed wrongly (picture C).
- ➔ Connect the high pressure hose to the high pressure connection point of the machine.

Water connection

- For connection values refer to technical specifications

Warning

Observe regulations of water supplier. According to the applicable regulations, the appliance must never be used on the drinking water supply without a system separator. Use a suitable system separator manufactured by KÄRCHER; or, as an alternative, a system separator as per EN 12729 Type BA. Water flowing through a system separator is considered non-drinkable.



Caution

Always connect the system separator to the water supply, never directly to the appliance!

- Connect the supply hose to the water connection point of the machine and at the water supply point (for e.g. a tap).
- Open the water supply.

Note

The supply hose is not included.

Suck in water from vessel

⚠ Danger

Never suck in water from a drinking water container. Never suck in liquids which contain solvents like lacquer thinner, petrol, oil or unfiltered water. The sealings within the device are not solvent resistant. The spray mist of solvents is highly inflammable, explosive and poisonous.

- Connect suction hose (minimum diameter 3/4") with filter (accessory) to the water connection point.
- Set dosing value for detergent to "0".
- Remove air from appliance before operation.

Note

Do not use the Geka coupling (included in delivery) for vacuuming! Not all connector couplings are suitable for vacuuming (pump sucks air and therefore does not build up pressure).

Deairating the appliance

- Open the water supply.
- Start the engine according to the operating instructions of the engine manufacturer.
- To deairate the appliance, unscrew the nozzle and allow the appliance to run until the water exits in a bubble-free state.
- Switch off the appliance and fit the nozzle again.

Operation

⚠ Danger



- Place the appliance on firm surface.
- The high pressure cleaner must not be used by children. (Risk of accident on account of improper use of the appliance).
- The high pressure spray generates high levels of noise when the appliance is in use. Risk of hearing impairment. Always use proper ear-protection aids while working with the appliance.
- The water jet coming out of the high pressure nozzle causes the gun to recoil. Further, an angular spray pipe can cause additional torque. Hence hold the spray pipe and gun firmly.
- Never direct the water jet on to persons, animals, the appliance itself or electrical components.
- Vehicle tyres/ tyre valves may be cleaned only with a minimum spray distance of 30 cm. Otherwise, the high pressure spray can cause damage to the vehicle tyre/ tyre valve. The discolouring of the tyre is the first sign of damage. Damaged vehicle tyres are a source of danger.
- Do not spray materials contains asbestos or other health-hazardous substances.
- The operator must wear proper safety gear to be protected against the water sprays.
- Pay attention to ensure that all screws of all connecting hoses are tightened properly.
- The lever of the hand spray gun must not be locked during the operation.
- Do not spray flammable liquids.

Turning on the Appliance

- Open the water supply.
- Set the appliance switch at the engine to "ON" and open the fuel supply valve.
- Start the engine according to the operating instructions of the engine manufacturer.
- Press the lever on the hand spray gun.

Triple nozzle

- Close the hand spray gun.
- Turn the casing of the nozzle till the desired symbol matches the marking.

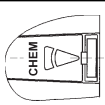
	High pressure flat spray (25°) for large dirt areas
	High pressure circular spray (0°) for specially stubborn dirt
	Flat low pressure spray (CHEM) for operating using detergents or cleaning at low pressure.

Select round or flat spray using touch-less switching:

- Close the hand spray gun.
- Turn the spray-pipe that is inclined about 45° downward to the left or the right.

Note

To prevent damage due to too much pressure, always position high pressure ray first from a greater distance towards object to be cleaned.

Operation with detergent

⚠ Warning

Unsuitable detergents can cause damage to the appliance and to the object to be cleaned. Use only those detergents that have been approved by Kärcher. Observe the dosage and other instructions provided with these detergents. For considerate treatment of the environment use detergent economically.

Follow the safety instructions for using detergents.

- Use only those detergents approved by the manufacturer of the appliance.
- Kärcher detergents ensure smooth functioning. Please consult us or ask for our catalogue or our detergent information sheets.
- Suspend end of suction hose in a container filled with detergent.
- Set nozzle to "CHEM".
- Set dosing value for detergent to the desired concentration.

Recommended cleaning method

- Loosen the dirt:
Spray detergent economically and let it work for 1...5 minutes but do not let it dry up.
- Remove the dirt:
Spray off loosened dirt with the high pressure jet.

After operation with detergent

- Set dosing value for detergent to "0".
- Open the hand spray gun and rinse the appliance for at least 1 minute.

Interrupting operation

- Release the lever on the trigger gun.

Note

When the lever of the hand spray gun is released, the engine continues to run at zero speed. The water thus circulates within the pump and gets heated. When the cylinder head at the pump has reached the maximum permissible temperature (80 °C), the safety thermostat at the cylinder head switches off the engine. The appliance can be restarted after being cooled down to below 50 °C.

Cooling can be hastened while using compressed water from the water supply pipes:

- Pull the lever of the hand spray gun for 2 - 3 minutes so that the circulating water cools down the cylinder head.
- Restart the engine.

Turn off the appliance

After operating the water using saline water (sea water), open the hand spray gun and rinse the appliance for at least 2 - 3 minutes using tap water.

- Set the appliance switch at the engine to OFF and close the fuel supply valve.
- Shut off water supply.
- Activate hand spray gun until device is pressure-less.
- Secure the hand spray gun using the safety catch so that it doesn't open accidentally.
- Remove the water inlet hose from the appliance.

Transport

Caution

Risk of injury and damage! Observe the weight of the appliance when you transport it.

- Lift appliance by the pipe frame and carry it.
- When transporting in vehicles, secure the appliance according to the guidelines from slipping and tipping over.

Storage

Caution

Risk of injury and damage! Note the weight of the appliance in case of storage.

This appliance must only be stored in interior rooms.

Maintenance and care

You can sign with your dealer a contract for regular safety inspection or even sign a maintenance contract. Please take advice on this matter.

Danger

Risk of injury if the machine is left running in an unattended state. Remove the spark plug before doing any work on the appliance.

Risk of burns! Do not touch hot silencers, cylinders or radiator ribs.

High-pressure pump

Weekly

- Check oil level.

Please contact Customer Service immediately if the oil is milky (water in oil).

Monthly

- Clean the sieve in the water connection.
- Clean filter at the detergent suck hose.

After 500 operating hours, at least annually.

Oil change:

- Ready a catch bin for appr. 1 Liter oil.
- Turn out the oil drain screw.
- Drain the oil in a collection basin.

Dispose of old oil ecologically or turn it in at a collection point.

- Replace washers of the oil drain screw.
- Turn out the oil drain screw.
- Slowly fill in new oil until the "MAX" marking on the oil container.

Note

Air pockets must be able to leak out.

For oil type refer to technical specifications.

Motor

Carry out maintenance tasks to the engine according to the specifications provided in the operating instructions of the engine manufacturer.

High pressure hose

Danger

Risk of injury!

- Check the high pressure hose for damages (risk of bursting).

Please arrange for the immediate exchange of a damaged high-pressure hose.

Frost protection

⚠ Warning

Risk of damage! Freezing water in the appliance can destroy parts of the appliance.

Store the appliance in a heated room during winter or empty it. During longer breaks in operation, it is advisable to pump in anti-frost agents into the appliance.

Drain water

- ➔ Screw off water supply hose and high pressure hose.
- ➔ Operate device for max. 1 minute until the pump and conduits are empty.

Flush device with anti-freeze agent

Note

Observe handling instructions of the anti-freeze agent manufacturer.

- ➔ Pump in conventional frost protection agents through the appliance.

A certain corrosion protection is achieved with this as well.

Troubleshooting

⚠ Danger

Risk of injury if the machine is left running in an unattended state. Remove the spark plug before doing any work on the appliance.

Risk of burns! Do not touch hot silencers, cylinders or radiator ribs.

Appliance is not running

Follow operating instructions of the engine manufacturer!

- Safety thermostat at the high pressure pump has switched off the appliance after long period of cycle operation.
- ➔ Allow the appliance to cool down; then restart it. Refer section "Interrupting operation".

Device is not building up pressure

- Operating speed of the engine is too low
- ➔ Check operating speed of the engine (refer to technical data).
- Nozzle is set to "CHEM"
- ➔ Set nozzle to "High pressure".
- Nozzle is blocked/ washed out
- ➔ Clean/ replace nozzle.
- Sieve in the water connection is dirty
- ➔ Clean sieve.
- Air within the system
- ➔ Appliance ventilation:
- Amount of water supply is too low.
- ➔ Check water supply level (refer to technical data).
- Pipe inlets to pump are leaky or blocked
- ➔ Check all inlet pipes to the pump.

Device leaks, water drips from the bottom of the device

- Pump leaky

Note

3 drops/minute are allowed.

- ➔ With stronger leak, have device checked by customer service.

Pump is vibrating

- Inlet pipes to the pump are leaky.
- ➔ Check all inlet pipes to the pump.
- Air within the system
- ➔ Appliance ventilation:

Detergent is not getting sucked in

- Nozzle is set to "High pressure"
- ➔ Set nozzle to "CHEM".
- Detergent suction hose with filter is leaky or blocked
- ➔ Check/ clean detergent suction hose with filter.
- Backflow valve in the connection of the detergent suction hose is jammed
- ➔ Clean/ replace backflow valve in the connection of the detergent suction hose.
- Detergent dosing valve is closed or leaky/ blocked

→ Open or check/clean detergent dosing valve.

If malfunction can not be fixed, the device must be checked by customer service.

Accessories and Spare Parts

- Only use accessories and spare parts which have been approved by the manufacturer. The exclusive use of original accessories and original spare parts ensures that the appliance can be operated safely and trouble free.
- At the end of the operating instructions you will find a selected list of spare parts that are often required.
- For additional information about spare parts, please go to the Service section at www.kaercher.com.

Warranty

- The warranty terms published by our competent sales company are applicable in each country. We will repair potential failures of the appliance within the warranty period free of charge, provided that such failure is caused by faulty material or defects in fabrication.
- The warranty comes only into effect if your vender fills out the supplied reply card completely at purchase, stamps and signs and you send it to the local distribution company of your country.
- In the event of a warranty claim please contact your dealer or the nearest authorized Customer Service centre. Please submit the appliance, including all accessories, and the proof of purchase.

EC Declaration of Conformity

We hereby declare that the machine described below complies with the relevant basic safety and health requirements of the EU Directives, both in its basic design and construction as well as in the version put into circulation by us. This declaration shall cease to be valid if the machine is modified without our prior approval.

Product: High pressure cleaner

Type: 1.187-xxx

Relevant EU Directives

2006/42/EC (+2009/127/EC)

2000/14/EC

2004/108/EC

Applied harmonized standards

EN 60335-1

EN 60335-2-79

EN 55012: 2007 + A1: 2009

EN 55014-2: 1997+A1: 2001+A2: 2008

Applied national standards

-

Applied conformity evaluation method

2000/14/EC: Appendix V

Sound power level dB(A)

Measured: 99

Guaranteed: 100

The undersigned act on behalf and under the power of attorney of the company management.



H. Jenner
CEO



S. Reiser
Head of Approbation

Authorised Documentation Representative
S. Reiser

Alfred Kärcher GmbH Co. KG

Alfred-Kärcher-Str. 28 - 40

71364 Winnenden (Germany)

Phone: +49 7195 14-0

Fax: +49 7195 14-2212

Winnenden, 2013/02/01

Technical specifications

Motor		
Honda Petrol engine	--	GX 160, 1 cylinder, 4-stroke
Maximum torque at 3600 rpm	kW (PS)	4 (5,5)
Operating speed	1/min	3300
Fuel tank	l	3,6
Fuel	--	Petrol, unleaded*
* Appliance is suitable to use E10 petrol		
Type of protection		IPX5
Water connection		
Max. feed temperature	°C	60
Min. feed volume	l/h (l/min)	750 (12,5)
Max. feed pressure	MPa (bar)	1 (10)
Inlet hose (accessory)	Order no.	4.440-207.0
Inlet hose length (min.)	m	7,5
Inlet hose diameter (min.)	Inch	3/4
Suck height from open container (20 °C)	m	1
Pump		
Working pressure	MPa (bar)	14 (140)
Flow rate	l/h (l/min)	600 (10)
Nozzle size		038
Max. operating over-pressure	MPa (bar)	16 (160)
Oil quantity - pump	l	0,3
Oil type - pipe	SAE 15W40	Order no. 6.288-050.0
Detergent suck in	l/h (l/min)	0-45 (0-0,8)
Max. recoil force of hand spray gun	N	28
Values determined as per EN 60355-2-79		
Hand-arm vibration value		
Hand spray gun	m/s ²	<2,5
Spray lance	m/s ²	<2,5
Uncertainty K	m/s ²	1
Sound pressure level L _{pA}	dB(A)	85
Uncertainty K _{pA}	dB(A)	1
Sound power level L _{WA} + Uncertainty K _{WA}	dB(A)	100
Dimensions and weights		
Length	mm	570
Width	mm	434
Height	mm	430
Weight	kg	35,5



Lire ces notice originale avant la première utilisation de votre appareil, se comporter selon ce qu'elles requièrent et les conserver pour une utilisation ultérieure ou pour le propriétaire futur.

- Avant la première mise en service, vous devez impérativement avoir lu les consignes de sécurité N° 5.951-949.0 !
- Contactez immédiatement le revendeur en cas d'avarie de transport.
- Contrôler le matériel lors du déballage pour constater des accessoires manquants ou des dommages.

Table des matières

Protection de l'environnement	FR	.. 1
Éléments de l'appareil	FR	.. 1
Utilisation conforme	FR	.. 2
Consignes de sécurité	FR	.. 2
Dispositifs de sécurité	FR	.. 3
Mise en service	FR	.. 3
Utilisation	FR	.. 5
Transport	FR	.. 6
Entreposage	FR	.. 7
Entretien et maintenance	FR	.. 7
Assistance en cas de panne	FR	.. 8
Accessoires et pièces de rechange	FR	.. 9
Garantie	FR	.. 9
Déclaration de conformité CE	FR	.. 9
Caractéristiques techniques	FR	.. 10

Protection de l'environnement



Les matériaux constitutifs de l'emballage sont recyclables. Ne pas jeter les emballages dans les ordures ménagères, mais les remettre à un système de recyclage.



Les appareils usés contiennent des matériaux précieux recyclables lesquels doivent être apportés à un système de recyclage. Les batteries et les accumulateurs contiennent des substances ne devant pas être tout simplement jetées. Pour cette raison, utiliser des systèmes de collecte adéquats afin d'éliminer les batteries et les accumulateurs.

Ne jetez pas l'huile moteur, le fuel, le diesel ou l'essence dans la nature. Protéger le sol et évacuer l'huile usée de façon favorable à l'environnement.

Instructions relatives aux ingrédients (REACH)

Les informations actuelles relatives aux ingrédients se trouvent sous :

www.kaercher.com/REACH

Éléments de l'appareil

Illustrations voir page 2

- 1 Injecteur triple
- 2 Lance
- 3 Poignée-pistolet
- 4 Flexible haute pression
- 5 Réservoir de carburant
- 6 Dispositif de démarrage manuel
- 7 Arrivée d'eau avec tamis
- 8 Vanne de dosage du détergent
- 9 Raccord haute pression
- 10 Flexible d'aspiration du détergent avec filtre
- 11 Réservoir d'huile

Repérage de couleur

- Les éléments de commande pour le processus de nettoyage sont jaunes.
- Les éléments de commande pour la maintenance et l'entretien sont en gris clair.

Utilisation conforme

Utiliser exclusivement ce nettoyeur haute pression

- pour nettoyer au jet basse pression et avec du détergent (par exemple pour le nettoyage de machines, véhicules, bâtiments, outils),
- pour nettoyer au jet haute pression sans détergent (par ex. nettoyage de façades, de terrasses, d'appareils de jardinage).

Pour des salissures tenaces nos recommandons le fraiseur de saleté comme accessoire en option.

⚠ Danger

Risque de blessure ! En cas d'utilisation dans l'enceinte d'une station service ou dans d'autres zones à risque, respecter les consignes de sécurité correspondantes.

Ne pas évacuer les eaux usées contenant de l'huile minérale dans la terre, les dispositifs pour eaux usées ou les canalisations. Dès lors, effectuer le nettoyage du moteur ou du bas de caisse uniquement aux postes de lavage appropriés et équipés d'un séparateur d'huile.

Consignes de sécurité

⚠ Danger

- *Ne pas mettre en marche le nettoyeur à haute pression si carburant était renversé, mais installer l'appareil dans un autre lieu et éviter toute formation d'étincelles.*
- *Ne pas garder, renverser ou utiliser carburant prêt de feu ou des appareils comme des poêles, des chaudières, des chauffe-eau etc., qui ont une veilleuse ou qui provoquent d'étincelles.*

- *Maintenir des objets et des matériaux facilement inflammables loin du silencieux (au moins 2 m).*
- *Ne pas mettre en marche le moteur sans silencieux et contrôler, nettoyer et en cas de besoin échanger celui-ci*
- *Ne pas utiliser le moteur dans un environnement de bois, de buisson ou d'herbe, sans que le pot d'échappement soit équipé avec un pare-étincelles.*
- *Ne laisser pas fonctionner le moteur par la pipe d'aspiration sans filtre d'air ou sans couverture, seulement en cas des travaux de réglage.*
- *Ne pas faire des réglages aux ressorts de réglage, aux barres de réglage ou à des autres pièces que peuvent provoquer une augmentation de la rotation du moteur.*
- *Risque de brûlure ! Ne pas toucher les silencieux chauds, les cylindres ou les ailettes de refroidissement.*
- *Ne pas mettre des mains ou des pieds prêt des pièces mobiles ou courants.*
- *Danger d'intoxication! L'appareil ne peut être mis en marche dans des endroits fermés.*

Symboles utilisés dans le mode d'emploi

⚠ Danger

Pour un danger immédiat qui peut avoir pour conséquence la mort ou des blessures corporelles graves.

⚠ Avertissement

Pour une situation potentiellement dangereuse qui peut avoir pour conséquence des blessures corporelles graves ou la mort.

Attention

Pour une situation potentiellement dangereuse qui peut avoir pour conséquence des blessures légères ou des dommages matériels.

Des symboles sur l'appareil



Une utilisation incorrecte des jets haute pression peut présenter des dangers. Le jet ne doit pas être dirigé sur des personnes, animaux, installations électriques actives ni sur l'appareil lui-même.



Danger d'intoxication! Ne pas inspirer les gaz d'échappement.



Risque de brûlures ! Attention aux sous-ensembles très chauds.

⚠ Avertissement

Respecter les prescriptions de votre société distributrice en eau.

Selon les directives en vigueur, l'appareil ne doit jamais être exploité sans séparateur système sur le réseau d'eau potable. Utiliser un séparateur système approprié de la Sté. Kärcher® ou en alternative un séparateur système selon EN 12729 type BA. L'eau qui s'est écoulée à travers un séparateur system est classifiée comme non potable.



Attention

Toujours raccorder le séparateur du système au niveau de l'alimentation en eau et jamais directement sur l'appareil!

Généralités

- Respecter les dispositions légales nationales respectives pour les jets de liquide.
- Respecter les dispositions légales nationales respectives pour la prévention des accidents. Les jets de liquides doivent être contrôlés régulièrement et le résultat du contrôle consigné par écrit.

Dispositifs de sécurité

Les dispositifs de sécurité ont pour but de protéger l'utilisateur et ils ne doivent donc jamais être désactivés ni évités.

Clapet de décharge

- Lorsque la poignée-pistolet est fermée, le clapet de décharge s'ouvre et la pompe à haute pression renvoie l'eau au côté d'aspiration de la pompe. Avec cela, un dépasse de la pressions de service admissible est évité.
- Le clapet de décharge est réglé et plombé d'usine. Seul le service après-vente est autorisé à effectuer le réglage.

Thermostat de sécurité à la pompe

Le thermostat de sécurité arrête le moteur en cas de dépasse de la température maximale admissible.

Mise en service

⚠ Danger

Risque de blessure ! L'appareil, les conduites d'alimentation, les flexibles haute pression et les raccords ne doivent présenter aucun défaut. Ne pas utiliser l'appareil si son état n'est pas irréprochable.

Contrôler le niveau d'huile dans la pompe haute pression

- Contrôler le niveau d'huile dans le réservoir d'huile.
Le niveau d'huile doit se trouver entre les repères "MIN" et "MAX".
- En cas de besoin, remplir de nouvelle huile (cf. Données techniques).

Moteur

Respecter le chapitre "Consignes de sécurité"!

- Avant la mise en service, lire le mode d'emploi du constructeur du moteur et en particulier respecter les consignes de sécurité.
- Remplir le réservoir de carburant avec essence sans plomb.
Ne pas utiliser de mélange de 2 cycle.
- Contrôler le niveau d'huile du moteur.
Ne pas mettre l'appareil en service, si le niveau d'huile est descendu au-dessous de "MIN".
- En cas de besoin, rajouter de l'huile.

Montage des accessoires

- Monter la buse sur la lance (marquage sur la bague de butée en haut).
- Relier la lance à la poignée-pistolet.
- Faire levier avec un tournevis pour sortir le clip de sécurité dans la poignée pistolet (illustration A).
- Mettre la poignée pistolet sur la tête et enficher l'extrémité du flexible haute pression jusqu'à la butée. Veiller que la rondelle non fixée à l'extrémité du flexible tombe tout en bas (illustration B).
- Renfoncer le clip de sécurité dans la poignée pistolet. Si le montage est correct, le flexible peut être tiré d'1 mm maximum. Dans le cas contraire, la rondelle est mal montée (illustration C).
- Fixer le flexible haute pression au raccord haute pression de l'appareil.

Arrivée d'eau

- Pour les valeurs de raccordement, se reporter à la section Caractéristiques techniques.

Avertissement

Respecter les prescriptions de votre société distributrice en eau.

Selon les directives en vigueur, l'appareil ne doit jamais être exploité sans séparateur système sur le réseau d'eau potable. Utiliser un séparateur système approprié de la Sté. Kärcher® ou en alternative un séparateur système selon EN 12729 type BA.

L'eau qui s'est écoulée à travers un séparateur system est classifiée comme non potable.

Attention

Toujours raccorder le séparateur du système au niveau de l'alimentation en eau et jamais directement sur l'appareil!

- Raccorder la conduite d'alimentation au raccord pour l'arrivée d'eau de l'appareil et à l'alimentation en eau (ex. un robinet).
- Ouvrir l'alimentation d'eau.



Remarque

La conduite d'alimentation n'est pas comprise dans la livraison.

Aspirer l'eau encore présente dans les réservoirs

Danger

Ne jamais aspirer de l'eau dans un réservoir d'eau potable. Ne jamais aspirer de liquides contenant des solvants, tels que du diluant pour peinture, de l'essence, de l'huile, ou de l'eau non filtrée. Les joints de l'appareil ne sont pas résistants aux solvants. Le nuage de pulvérisation des solvants est extrêmement inflammable, explosif et toxique.

- Raccorder le tuyau d'aspiration (diamètre min. de 3/4") et le filtre (accessoire) à l'arrivée d'eau.
- Positionner la vanne de dosage du détergent sur "0".
- Purger l'appareil avant l'utilisation.

Remarque

Ne pas utiliser le couplage Geka (inclus dans la fourniture) pour le fonctionnement d'aspiration ! Tous les accouplements de connexion ne sont pas appropriés pour le fonctionnement d'aspiration (la pompe aspire de l'air et n'arrive de ce fait pas à la pression).

Purger l'appareil

- Ouvrir l'alimentation d'eau.
- Démarrer le moteur en rapport avec le mode d'emploi du constructeur du moteur.
- Pour purger l'appareil, dévisser l'injecteur et laisser l'appareil en marche jusqu'à l'eau sort sans bulles.
- Arrêter l'appareil et dévisser de nouveau l'injecteur.

Utilisation

⚠ Danger

- Installer l'appareil sur un fond solide.
- Le nettoyeur à haute pression ne doit jamais être utilisé par des enfants. (danger d'accident par l'utilisation non conforme de l'appareil).
- Le jet à haute pression provoque, à l'utilisation de l'appareil, un niveau sonore très haut. Danger de trouble auditif. À l'utilisation de l'appareil utiliser absolument un protecteur d'oreille approprié.
- Le jet d'eau de l'injecteur à haute pression provoque une réaction à la lance du pistolet. Un tube d'acier plié peut provoqué un moment de rotation en plus. C'est pour cela tenir ferme le tube d'acier et le pistolet dans les mains.
- Jamais diriger le jet d'eau sur des personnes, des animaux, l'appareil même ou sur des composant électriques.
- Des pneus, des clapets de pneus peuvent être nettoyer qu'avec un distance minimale de 30 cm. Sinon, les pneus/le clapet de pneu peuvent être endommagés par le jet à haute pression. Le premier signe d'un dommage est le changement de couleur du pneu. Des pneus endommagés sont une source de danger.
- Des matériaux qui contient de l'amiante et autres matériaux qui contiennent des substances dangereux pour la santé ne peuvent être aspergés.
- Pour protéger l'exploitant d'embruns, utiliser des vêtements protecteurs appropriés.
- Faire attention que les tuyaux de raccord sont bien vissés.
- Lors du fonctionnement, ne pas coincer la manette de la poignée-pistolet.
- Ne pas pulvériser de liquides inflammables.

Mettre l'appareil en marche

- Ouvrir l'alimentation d'eau.
- Placer l'interrupteur de l'appareil au moteur sur la position "ON" et ouvrir le robinet de carburant.
- Démarrer le moteur en rapport avec le mode d'emploi du constructeur du moteur.
- Actionner la manette de la poignée-pistolet.

Injecteur triple

- Fermer la poignée-pistolet.
- Tourner le logement de la buse jusqu'à ce que le symbole désiré corresponde avec le marquage :

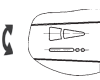
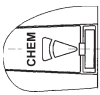
	Jet plat à haute pression (25°) pour des salissures sur des grandes surfaces
	Jet bâton à haute pression (0°) pour des salissures très tenaces
	Jet plat à basse pression (CHEM) pour le service avec détergent ou nettoyer avec une pression basse

Sélectionner jet bâton ou jet plat, commutant sans toucher:

- Fermer le pistolet de projection.
- Tourner le tube en acier orienté à env. 45° vers le bas vers la droite ou vers la gauche.

Remarque

Toujours diriger le jet haute pression sur l'objet en se tenant tout d'abord à bonne distance afin d'éviter tout dommage provoqué par une pression trop élevée.

Fonctionnement avec détergent

⚠ Avertissement

Des détergents peu appropriés peuvent endommagés l'appareil et l'objet pour nettoyer. Utiliser uniquement des détergents qui sont validés par Kärcher. Respecter les consignes et recommandations de dosage jointes aux détergents. Protéger l'environnement en utilisant le détergent avec parcimonie.

Respecter les consignes de sécurité figurant sur les détergents.

- Seul des détergents autorisés par le constructeur de l'appareil peuvent être utilisés.
- Des détergents de Kärcher garantissent un travail sans défauts. Veuillez-vous conseiller ou demander notre catalogue ou notre bulletins d'information sur des produits de nettoyage.
- ➔ Plonger le flexible d'aspiration du détergent dans un récipient contenant du détergent.
- ➔ Placer l'injecteur sur la position "CHEM".
- ➔ Régler le clapet de dosage du détergent sur la concentration souhaitée.

Méthode de nettoyage conseillée

- Dissoudre la saleté :
Pulvériser le détergent avec parcimonie puis le laisser agir entre 1 et 5 minutes sans toutefois le laisser sécher.
- Eliminer la saleté :
Retirer les saletés dissoutes au moyen du jet haute pression.

Après utilisation avec un détergent

- ➔ Positionner la vanne de dosage du détergent sur "0".
- ➔ Rincer l'appareil à l'eau claire pendant 1 minute au minimum en gardant la poignée-pistolet ouverte.

Interrompre le fonctionnement

- ➔ Relâcher la manette de la poignée-pistolet.

Remarque

Lorsque la manette de la poignée-pistolet est relâchée, le moteur continu en marche en régime ralenti. Avec cela, l'eau circule dans la pompe et se chauffe. Lorsque la culasse à la pompe atteinte la température maximale admissible (80°), le thermostat de sécurité à la culasse arrête le moteur. Après le refroidissement au-dessous de 50°C, l'appareil peut être remise en marche.

Le refroidissement peut être accéléré, utilisant eau sous pression du réseau de distribution d'eau:

- ➔ Tirer la manette de la poignée-pistolet environ 2-3 minutes, afin que l'eau courant puisse refroidir la culasse.
- ➔ Redémarrer le moteur.

Mise hors service de l'appareil

Rincer l'appareil après le fonctionnement avec l'eau salé (eau de mer) au moins 2-3 minutes avec la poignée-pistolet ouverte.

- ➔ Placer l'interrupteur de l'appareil au moteur sur la position "OFF" et fermer le robinet de carburant.
- ➔ Couper l'alimentation en eau.
- ➔ Actionner la poignée-pistolet jusqu'à ce que l'appareil soit hors pression.
- ➔ Assurer la poignée-pistolet avec le cran de sécurité contre une ouverture involontaire.
- ➔ Dévisser le tuyau d'alimentation d'eau de l'appareil.

Transport

Attention

Risque de blessure et d'endommagement ! Respecter le poids de l'appareil lors du transport.

- ➔ Lever et porter l'appareil au niveau du cadre.

- Sécuriser l'appareil contre les glissements ou les basculements selon les directives en vigueur lors du transport dans des véhicules.

Entreposage

Attention

Risque de blessure et d'endommagement ! Prendre en compte le poids de l'appareil à l'entreposage.

Cet appareil doit uniquement être entreposé en intérieur.

Entretien et maintenance

Vous pouvez accorder avec votre commerçant une inspection de sécurité régulière ou passer un contrat d'entretien. Conseiliez-vous.

⚠ Danger

Risque de blessure dû au démarrage intempesrif de l'appareil. Débrancher les fiches des bougies avant d'effectuer toute opération sur l'appareil.

Risque de brûlure ! Ne pas toucher les silencieux chauds, les cylindres ou les ailettes de refroidissement.

Pompe haute pression

Hebdomadairement

- Vérifier le niveau d'huile.

Si l'huile est laiteux (eau dan l'huile), adressez-vous immédiatement au Centre de Service Après-vente.

Mensuellement

- Nettoyer le tamis de l'arrivée d'eau.
- Nettoyer le filtre situé sur le flexible d'aspiration du détergent.

Après 500 heures de service, au moins annuellement.

Remplacer l'huile:

- Préparer un récipient de récupération pouvant contenir environ 1 litre d'huile.
- Dévisser le bouchon de vidange d'huile.
- Vider l'huile dans la cuvette de récupération.

Éliminer l'huile usagée en respectant l'environnement ou l'apporter à un centre de collecte autorisé.

- Remplacer le joint au niveau de la vis de vidange.
- Visser le bouchon de vidange d'huile.
- Verser doucement l'huile neuve dans le réservoir jusqu'au repère MAX.

Remarque

Les bulles d'air doivent pouvoir s'échapper.

Pour les types d'huile et les quantités de remplissage, se reporter à la section Données techniques.

Moteur

Effectuer des tavaux de maintenance au moteur correspondant aux indications dans le mode d'emploi du constructeur du moteur.

Flexible haute pression

⚠ Danger

Risque de blessure !

- Vérifier le tuyau à haute pression s'il est endommagé (danger d'éclatement).

Un flexible haute pression endommagé doit immédiatement être remplacé.

Protection antigel

⚠ Avertissement

Risque d'endommagement! L'eau gelée dans l'appareil peut endommagées des pièces de l'appareil.

En hiver, conserver l'appareil dans un lieu chaud et vider l'appareil. En cas de plus longues périodes d'arrêt il est recommandé de pomper produit antigel par l'appareil.

Purger l'eau.

- Dévisser le tuyau d'alimentation en eau et le flexible haute pression.
- Faire tourner l'appareil au max. 1 minute jusqu'à ce que la pompe et les conduites soient entièrement vides.

Rincer l'appareil au moyen de produit antigel

Remarque

Respecter les consignes d'utilisation du fabricant du produit antigel.

→ Pomper produit antigel d'usage par l'appareil.

Cette opération permet en outre de bénéficier d'une certaine protection anticorrosion.

Assistance en cas de panne

⚠ Danger

Risque de blessure dû au démarrage intempesrif de l'appareil. Débrancher les fiches des bougies avant d'effectuer toute opération sur l'appareil.

Risque de brûlure ! Ne pas toucher les silencieux chauds, les cylindres ou les ailettes de refroidissement.

L'appareil ne fonctionne pas

Respecter des consignes dans le mode d'emploi du constructeur du moteur!

- Le thermostat de sécurité à la pompe à haute pression a arrêté l'appareil après un long fonctionnement de cycle
- Laisser refroidir l'appareil, redémarrer ensuite. Cf. aussi le chapitre "Interrompre le fonctionnement".

L'appareil n'établit aucune pression

- Le nombre de tours normal est très bas.
- Contrôler le nombre de tours normal (cf. la chapitre Données techniques).
- L'injecteur est réglé à "CHEM"
- Placer l'injecteur sur la position "Haute pression".
- L'injecteur est bouché/rincé
- Nettoyer/échanger l'injecteur.
- Le tamis de l'arrivée d'eau est encrassé
- Nettoyer le tamis.
- Présence d'air dans le système
- Purger l'appareil.
- Le débit de l'alimentation en eau est trop faible

- Contrôler le débit de l'alimentation en eau (voir la section Caractéristiques techniques).
- Les conduites d'alimentation à la pompe sont non étanches ou bouchées
- Vérifier toutes les conduites d'alimentation vers la pompe.

L'appareil présente un fuit, de l'eau s'écoule de l'appareil par le bas

- La pompe fuit.

Remarque

Une fuite de 3 gouttes/minute est autorisée.

- En cas de fuite plus importante, faire vérifier l'appareil par le service après-vente.

La pompe frappe

- Les conduites d'alimentation vers la pompe sont non étanches
- Vérifier toutes les conduites d'alimentation vers la pompe.
- Présence d'air dans le système
- Purger l'appareil.

Le détergent n'est pas aspirée

- L'injecteur est réglé à "Haute pression"
- Placer l'injecteur sur la position "CHEM".
- Le flexible d'aspiration du détergent avec filtre est non étanche ou bouché
- Vérifier/nettoyer le flexible d'aspiration du détergent avec filtre.
- La clapet de retenue à la butée du flexible d'aspiration du détergent est collée
- Nettoyer/échanger la clapet de retenue à la butée du flexible d'aspiration du détergent.
- Le doseur du détergent est fermé ou non étanche/bouché
- Ouvrir ou vérifier/nettoyer le doseur du détergent.

Si la panne ne peut être réparée, l'appareil doit être contrôlé par le service après-vente.

Accessoires et pièces de rechange

- Utiliser uniquement des accessoires et des pièces de rechange autorisés par le fabricant. Des accessoires et des pièces de rechange d'origine garantissent un fonctionnement sûr et parfait de l'appareil.
- Une sélection des pièces de rechange utilisées le plus se trouve à la fin du mode d'emploi.
- Plus information sur les pièces de rechange vous les trouverez sous www.kaercher.com sous le menu Service.

Garantie

- Dans chaque pays, les conditions de garantie en vigueur sont celles publiées par notre société de distribution responsable. Nous éliminons gratuitement d'éventuelles pannes sur l'appareil au cours de la durée de la garantie, dans la mesure où une erreur de matériau ou de fabrication en sont la cause.
- La garantie n'est valable que si votre revendeur remplit dûment la carte de réponses jointe, la tamponne et la signe et que vous renvoyez ladite carte à la société distributrice de votre pays.
- En cas de recours en garantie, s'adresser au revendeur respectif ou au prochain service après-vente avec l'accessoire et le bon d'achat.

Déclaration de conformité CE

Nous certifions par la présente que la machine spécifiée ci-après répond de par sa conception et son type de construction ainsi que de par la version que nous avons mise sur le marché aux prescriptions fondamentales stipulées en matière de sécurité et d'hygiène par les directives européennes en vigueur. Toute modification apportée à la machine sans notre accord rend cette déclaration invalide.

Produit: Nettoyeur haute pression

Type: 1.187-xxx

Directives européennes en vigueur :

2006/42/CE (+2009/127/CE)

2000/14/CE

2004/108/CE

Normes harmonisées appliquées :

EN 60335-1

EN 60335-2-79

EN 55012: 2007 + A1: 2009

EN 55014-2: 1997+A1: 2001+A2: 2008

Normes nationales appliquées :

-

Procédures d'évaluation de la conformité

2000/14/CE: Annexe V

Niveau de puissance acoustique dB(A)

Mesuré: 99

Garanti: 100

Les soussignés agissent sur ordre et sur procuration de la Direction commerciale.



H. Jenner
CEO



S. Reiser
Head of Approbation

Responsable de la documentation:

S. Reiser

Alfred Kärcher GmbH Co. KG

Alfred-Kärcher-Str. 28 - 40

71364 Winnenden (Germany)

Téléphone : +49 7195 14-0

Télécopieur : +49 7195 14-2212

Winnenden, 2013/02/01

Caractéristiques techniques

Moteur		
Moteur à essence de Honda	--	GX 160, 1 cylindre, 4 cycles
Puissance nominale max. 3600 1/min	kW (PS)	4 (5,5)
Nombre de tours normal	t/min	3300
Réservoir de carburant	l	3,6
Carburant	--	Essence, sans plomb *
* L'appareil est adapté au carburant E10		
Type de protection		IPX5
Arrivée d'eau		
Température d'alimentation (max.)	°C	60
Débit d'alimentation (min.)	l/h (l/min)	750 (12,5)
Pression d'alimentation (max.)	MPa (bars)	1 (10)
Tuyau d'alimentation (accessoire)	N° de commande :	4.440-207.0
Longueur du tuyau d'alimentation (min.)	m	7,5
Diamètre du tuyau d'alimentation (min.)	Pouces	3/4
Hauteur d'aspiration à partir du réservoir ouvert (20 °C)	m	1
Pompe		
Pression de service	MPa (bars)	14 (140)
Débit	l/h (l/min)	600 (10)
Taille d'injecteur		038
Pression de service max.	MPa (bars)	16 (160)
Quantité d'huile - pompe	l	0,3
Marque d'huile - pompe	SAE 15W40	N° de réf. 6.288-050.0
Aspiration de détergent	l/h (l/min)	0-45 (0-0,8)
Force de réaction max. de la poignée-pistolet	N	28
Valeurs déterminées selon EN 60355-2-79		
Valeur de vibrations bras-main		
Poignée-pistolet	m/s ²	<2,5
Lance	m/s ²	<2,5
Incertitude K	m/s ²	1
Niveau de pression sonore L _{pA}	dB(A)	85
Incertitude K _{pA}	dB(A)	1
Niveau de pression sonore L _{WA} + incertitude K _{WA}	dB(A)	100
Dimensions et poids		
Longueur	mm	570
Largeur	mm	434
Hauteur	mm	430
Poids	kg	35,5



Prima di utilizzare l'apparecchio per la prima volta, leggere le presenti istruzioni originali, seguirle e conservarle per un uso futuro o in caso di rivendita dell'apparecchio.

- Prima di procedere alla prima messa in funzione leggere tassativamente le norme di sicurezza n. 5.951-949.0!
- Eventuali danni da trasporto vanno comunicati immediatamente al proprio rivenditore.
- Durante il disimballaggio controllare l'eventuale mancanza di accessori o la presenza di danni del contenuto.

Indice

Protezione dell'ambiente . . .	IT . . .	1
Parti dell'apparecchio	IT . . .	1
Uso conforme a destinazione	IT . . .	1
Norme di sicurezza	IT . . .	2
Dispositivi di sicurezza	IT . . .	3
Messa in funzione	IT . . .	3
Uso	IT . . .	4
Trasporto	IT . . .	6
Supporto	IT . . .	6
Cura e manutenzione	IT . . .	7
Guida alla risoluzione dei guasti	IT . . .	8
Accessori e ricambi	IT . . .	9
Garanzia	IT . . .	9
Dichiarazione di conformità CE	IT . . .	9
Dati tecnici	IT . . .	10

Protezione dell'ambiente



Tutti gli imballaggi sono riciclabili. Gli imballaggi non vanno gettati nei rifiuti domestici, ma consegnati ai relativi centri di raccolta.



Gli apparecchi dismessi contengono materiali riciclabili preziosi e vanno consegnati ai relativi centri di raccolta. Sia le batterie che gli accumulatori contengono sostanze che non devono essere disperse nell'ambiente. Si prega quindi di smaltire gli apparecchi dismessi, le batterie e gli accumulatori mediante i sistemi di raccolta differenziata.

Sostanze quali olio per motori, gasolio, benzina o carburante diesel non devono essere dispersi nell'ambiente. Si prega pertanto di proteggere il suolo e di smaltire l'olio usato conformemente alle norme ambientali.

Avvertenze sui contenuti (REACH)

Informazioni aggiornate sui contenuti sono disponibili all'indirizzo:

www.kaercher.com/REACH

Parti dell'apparecchio

Figure vedi pag. 2

- 1 Ugello a tre getti
- 2 Lancia
- 3 Pistola a spruzzo
- 4 Tubo flessibile alta pressione
- 5 Serbatoio carburante
- 6 Dispositivo di avviamento manuale
- 7 Collegamento dell'acqua con filtro
- 8 Valvola di dosaggio detergente
- 9 Attacco alta pressione
- 10 Tubo flessibile di aspirazione detergente con filtro
- 11 Contenitore dell'olio

Contrassegno colore

- Gli elementi di comando per il processo di pulizia sono gialli.
- Gli elementi di comando per la manutenzione ed il service sono grigio chiaro.

Uso conforme a destinazione

Utilizzare esclusivamente questa idropulitrice

- per la pulizia con il getto a bassa pressione e detergente (p.es. per la pulizia di macchinari, veicoli, costruzioni, utensili),
- per la pulizia con un getto ad alta pressione senza detergente (ad es. pulizia di facciate, terrazzi, attrezzi da giardinaggio).

Per lo sporco resistente si consiglia l'ugello rotativo antispurco (accessorio optional).

⚠ Pericolo

Rischio di lesioni! Per apparecchi impiegati presso stazioni di servizio o in altre zone di pericolo, osservare le disposizioni di sicurezza vigenti.

L'acqua di scarico contenente oli minerali non deve essere dispersa nel terreno, nelle acque o nelle canalizzazioni. La pulizia di motori e di sottoscocche va effettuata esclusivamente in luoghi provvisti di separatori d'olio.

Norme di sicurezza

⚠ Pericolo

- Non adoperare l'idropulitrice dove sia stato rovesciato accidentalmente del carburante, ma trasportare altrove l'apparecchio ed evitare qualsiasi formazione di scintille.
- Non conservare, spandere accidentalmente o usare il carburante nelle vicinanze di fiamme libere o apparecchi come forni, caldaie o riscaldatori d'acqua da cui potrebbero sprigionarsi scintille o fiamme pilota.
- Materiali e oggetti facilmente infiammabili vanno tenuti a una distanza di almeno 2 metri dal sistema di scarico.
- Non avviare il motore se non è dotato di un sistema di scarico. Quest'ultimo va controllato regolarmente, pulito ed eventualmente sostituito.
- Non adoperare mai il motore su terreni erbosi o in presenza di alberi o cespugli, se lo scarico non è munito di parasintille.
- Non lasciare mai in funzione il motore dopo aver tolto il filtro aria o il coperchio posto sopra il condotto di aspirazione, a meno di non dover eseguire lavori di regolazione del motore.
- Non eseguire interventi di regolazione su molle di regolazione, tiranti di regolazione o altre parti del motore che possano aumentare il numero di giri del motore.

- Pericolo di ustioni! Non toccare il sistema di scarico, cilindri o alette di raffreddamento quando sono caldi.
- Non avvicinare mai le mani o i piedi a parti dell'apparecchio in rotazione o comunque in movimento.
- Pericolo di avvelenamento! L'apparecchio non deve essere messo in funzione all'interno di locali chiusi.

Simboli riportati nel manuale d'uso

⚠ Pericolo

Per un rischio imminente che determina lesioni gravi o la morte.

⚠ Attenzione

Per una situazione di rischio possibile che potrebbe determinare lesioni gravi o la morte.

Attenzione

Per una situazione di rischio possibile che potrebbe determinare danni leggeri a persone o cose.

Simboli riportati sull'apparecchio



Getti ad alta pressione possono risultare pericolosi se usati in modo improprio. Il getto non va mai puntato su persone, animali, equipaggiamenti elettrici attivi o sull'apparecchio stesso.



Pericolo di avvelenamento!
Non inalare i gas di scarico.



Pericolo di ustioni! Avvertimento da gruppi scottanti.

⚠ Attenzione

Rispettare le disposizioni fornite dalla società per l'approvvigionamento idrico. Secondo quanto prescritto dalle regolamentazioni in vigore è necessario che l'apparecchio non venga usato mai senza disgiuntore di rete sulla rete di acqua potabile. Utilizzare un idoneo disgiuntore di rete della ditta KÄRCHER oppure in alternativa un disgiuntore di rete secondo la normativa



EN 12729 Tipo BA. L'acqua che scorre attraverso un separatore di sistema non è classificata come acqua potabile.

Attenzione

Collegare il sezionatore del sistema sempre all'alimentazione idrica, mai direttamente all'apparecchio!

Norme generali

- Rispettare le norme nazionali vigenti per pompe a getto liquido.
- Rispettare le norme nazionali vigenti per l'antinfortunistica. Le pompe a getto liquido devono essere controllate ad intervalli regolari ed il risultato del controllo deve essere registrato per iscritto.

Dispositivi di sicurezza

I dispositivi di sicurezza servono alla protezione dell'utente e non devono essere messi fuori servizio o essere utilizzati al di fuori della loro funzione.

Valvola di troppopieno

- Quando la pistola a spruzzo è chiusa, la valvola di troppopieno si apre, facendo rifluire l'acqua verso il lato di aspirazione della pompa alta pressione. Questo impedisce che venga superata la pressione di esercizio massima consentita.
- La valvola di troppopieno è impostata in fabbrica e sigillata. Interventi di regolazione sono da effettuarsi esclusivamente dal servizio assistenza clienti

Termostato di sicurezza della pompa

In caso di superamento della temperatura massima consentita, il termostato di sicurezza provoca lo spegnimento del motore.

Messa in funzione

⚠ **Pericolo**

Rischio di lesioni! L'apparecchio, le alimentazioni, il tubo flessibile alta pressione ed i collegamenti devono essere in perfetto stato. In caso contrario è vietato usare l'apparecchio.

Controllare il livello dell'olio della pompa alta pressione

- Controllare il livello dell'olio nel contenitore dell'olio.
Il livello dell'olio deve essere compreso fra le tacche "MIN" e "MAX".
- Se necessario aggiungere olio (vedi Dati tecnici).

Motore

Osservare il paragrafo "Norme di sicurezza"!

- Prima di procedere alla prima messa in funzione leggere le istruzioni per l'uso fornite dalla casa produttrice del motore. Osservare in particolare le avvertenze in materia di sicurezza.
- Riempire il serbatoio del carburante con benzina senza piombo.
Non usare miscela per motori a due tempi.
- Controllare il livello dell'olio del motore. Non adoperare l'apparecchio se il livello dell'olio è sceso sotto l'indicazione di "MIN".
- Se necessario aggiungere olio.

Montaggio degli accessori

- Montare l'ugello sulla lancia (marcature sull'anello di regolazione superiore).
- Collegare la lancia alla pistola a spruzzo.
- Utilizzare un cacciavite per estrarre il fermaglio di sicurezza della pistola a spruzzo (figura A).
- Posizionare la pistola a spruzzo sulla testata e inserire l'estremità del tubo flessibile alta pressione fino all'arresto. Accertarsi che la rondella sfusa dell'estremità del tubo flessibile scivoli completamente verso il basso (figura B).
- Premere di nuovo il fermaglio di sicurezza nella pistola a spruzzo. Se il montaggio è stato effettuato correttamente, il tubo flessibile può essere estratto al massimo per 1 mm. In caso contrario significa che la rondella è stata montata in modo errato (figura C).

- Collegare il tubo flessibile alta pressione all'attacco alta pressione dell'apparecchio.

Collegamento all'acqua

- Collegamenti: vedi Dati tecnici.

⚠ **Attenzione**

Rispettare le disposizioni fornite dalla società per l'approvvigionamento idrico. Secondo quanto prescritto dalle regolamentazioni in vigore è necessario che l'apparecchio non venga usato mai senza disgiuntore di rete sulla rete di acqua potabile. Utilizzare un idoneo disgiuntore di rete della ditta KÄRCHER oppure in alternativa un disgiuntore di rete secondo la normativa EN 12729 Tipo BA. L'acqua che scorre attraverso un separatore di sistema non è classificata come acqua potabile.



Attenzione

Collegare il sezionatore del sistema sempre all'alimentazione idrica, mai direttamente all'apparecchio!

- Collegare il tubo flessibile di alimentazione al collegamento dell'acqua dell'apparecchio e all'alimentazione di acqua (p.es. rubinetto).
- Aprire l'alimentazione di acqua.

Avvertenza

Il tubo flessibile di alimentazione non è in dotazione.

Aspirare l'acqua dal contenitore

⚠ **Pericolo**

Non aspirare mai acqua da contenitori d'acqua potabile. Non aspirare mai liquidi contenenti solventi come diluenti per vernici, benzina, olio o acqua non filtrata. Le guarnizioni dell'apparecchio non sono resistenti ai solventi. La nebbia di polverizzazione è altamente infiammabile, esplosiva e velenosa.

- Collegare il tubo flessibile di aspirazione (diametro min. 3/4") con filtro (accessorio) al collegamento dell'acqua.

- Impostare la valvola di dosaggio detergente su "0".
- Sfiatare l'aria eventualmente presente all'interno dell'apparecchio prima dell'utilizzo.

Avvertenza

Non utilizzare il giunto Geka (compreso nella fornitura) per l'aspirazione! Per l'aspirazione non sono adatti tutti i giunti di collegamento (la pompa aspira aria e pertanto non va in pressione).

Sfiatare l'aria eventualmente presente all'interno dell'apparecchio

- Aprire l'alimentazione di acqua.
- Avviare il motore attenendosi alle istruzioni per l'uso fornite dalla casa produttrice del motore.
- Per sfiatare l'aria dell'apparecchio svitare l'ugello e lasciare in funzione l'apparecchio finché l'acqua che fuoriesce non sia priva di bolle d'aria.
- Spegnerne l'apparecchio e riavvitare l'ugello.

Uso

⚠ **Pericolo**

- Posizionare l'apparecchio solo su superfici stabili.
- L'impiego dell'idropulitrice da parte di bambini è vietato. (pericolo di incidenti causati dall'uso improprio dell'apparecchio).
- Durante il funzionamento, il getto alta pressione provoca un alto livello di rumorosità. Pericolo di danni all'apparato uditivo. Si raccomanda perciò di indossare un dispositivo di protezione per le orecchie durante l'utilizzo dell'apparecchio.
- Il getto d'acqua proveniente dall'ugello alta pressione causa un contraccolpo della pistola. Se la lancia è ad angolo, il getto può inoltre provocare un momento torcente. Per questo motivo è consigliabile tener saldamente in mano sia la pistola che la lancia.

- Non puntare mai il getto alta pressione su persone, animali, sullo stesso apparecchio o componenti elettriche.
- Puntare il getto su pneumatici/valvole di pneumatici mantenendo una distanza di almeno 30 cm. I pneumatici e/o le relative valvole potrebbero essere danneggiati dal getto ad alta pressione. Il primo segno di danneggiamento è dato dal cambiamento del colore del pneumatico. Pneumatici e/o valvole di pneumatici danneggiati rappresentano una fonte di pericolo.
- E' vietato pulire con il getto materiale contenente amianto e/o sostanze dannose per la salute.
- Per proteggersi dagli spruzzi d'acqua indossare appositi indumenti di protezione.
- Assicurarsi sempre che tutti i raccordi dei tubi di allacciamento siano ben serrati.
- Non bloccare la leva della pistola a spruzzo durante l'uso.
- Non nebulizzare alcun liquido infiammabile.

Accendere l'apparecchio

- ➔ Aprire l'alimentazione di acqua.
- ➔ Posizionare l'interruttore del motore su "ON" ed aprire il rubinetto del carburante.
- ➔ Avviare il motore attenendosi alle istruzioni per l'uso fornite dalla casa produttrice del motore.
- ➔ Attivare la leva della pistola a spruzzo.

Ugello a tre getti

- ➔ Chiudere la pistola a spruzzo.
- ➔ Ruotare l'alloggiamento dell'ugello fino a quando il simbolo desiderato coincide con il contrassegno:

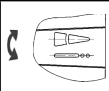
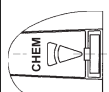
	Getto piatto ad alta pressione (25°) per la pulizia di vaste superfici
	Getto puntiforme ad alta pressione (0°) per la pulizia di sporco particolarmente resistente
	Getto piatto a bassa pressione (CHEM) per il funzionamento con detergente o la pulizia a pressione ridotta

Selezionare il getto puntiforme o piatto mediante commutazione senza contatto:

- ➔ Chiudere la pistola a spruzzo.
- ➔ Ruotare a sinistra o a destra la lancia orientata verso il basso a circa 45°.

Avvertenza

Puntare il getto alta pressione da una distanza piuttosto elevata, per evitare danni derivanti da eccessiva pressione.

Funzionamento con detergente

⚠ Attenzione

L'uso di prodotti detersivi non adatti può provocare danni all'apparecchio e all'oggetto da pulire. Usare solo detersivi autorizzati dalla ditta Kärcher. Rispettare le indicazioni relative al dosaggio e le avvertenze fornite con i detersivi. Per salvaguardare l'ambiente non eccedere nell'uso di prodotti detersivi.

Osservare le avvertenze di sicurezza riportate sui detersivi.

- Utilizzare soltanto prodotti detersivi espressamente autorizzati dal produttore dell'apparecchio.
- I detersivi Kärcher garantiscono un ciclo di lavoro senza inconvenienti. Chiedete consiglio ai nostri esperti oppure ordinate il nostro catalogo o le schede informative specifiche per i detersivi.

- Appendere il tubo flessibile di aspirazione detergente in un contenitore con soluzione detergente.
- Impostare l'ugello su "CHEM".
- Impostare la valvola di dosaggio detergente sul grado di concentrazione desiderato.

Metodo di pulizia consigliato

- Sciogliere lo sporco:
Spruzzare misuratamente il detergente e lasciarlo agire per 1-5 minuti. Non lasciare che il prodotto asciughi sulla superficie.
- Togliere lo sporco:
Sciquare lo sporco sciolto con il getto alta pressione.

Dopo il funzionamento con il detergente

- Impostare la valvola di dosaggio detergente su "0".
- Sciquare l'apparecchio per almeno un minuto con la pistola a spruzzo aperta.

Interrompere il funzionamento

- Rilasciare la leva della pistola a spruzzo.

Avvertenza

Quando la leva della pistola a spruzzo viene rilasciata, il motore continua a girare a vuoto. In tal modo l'acqua circola all'interno della pompa e si riscalda. Quando la testa del cilindro della pompa raggiunge la temperatura massima consentita (80°), il termostato di sicurezza posto sulla testata del cilindro provoca lo spegnimento del motore. Per rimettere in funzione l'apparecchio è necessario attendere che la temperatura sia scesa sotto i 50°C.

Il processo di raffreddamento può essere accelerato se l'acqua in pressione proviene direttamente dalla rete di distribuzione idrica:

- Tenere tirata la leva della pistola a spruzzo per 2-3 minuti circa, in modo che l'acqua, circolando, raffreddi la testata del cilindro.
- Riaccendere il motore.

Spegnere l'apparecchio

Dopo il funzionamento con acqua salina (acqua di mare) sciquare l'apparecchio (pistola aperta) con acqua del rubinetto per almeno 2-3 minuti.

- Posizionare l'interruttore del motore su "OFF" e chiudere il rubinetto del carburante.
- Chiudere l'alimentazione dell'acqua.
- Azionare la pistola a spruzzo fino a completa depressurizzazione dell'apparecchio.
- Per evitare che la pistola a spruzzo possa aprirsi accidentalmente, bloccare la stessa con il dispositivo di arresto di sicurezza.
- Svitare il tubo di alimentazione acqua dall'apparecchio.

Trasporto

Attenzione

Pericolo di lesioni e di danneggiamento! Rispettare il peso dell'apparecchio durante il trasporto.

- Sollevare e portare l'apparecchio dal telaio tubolare.
- Per il trasporto in veicoli, assicurare l'apparecchio secondo le direttive in vigore affinché non possa scivolare e ribaltarsi.

Supporto

Attenzione

Pericolo di lesioni e di danneggiamento! Rispettare il peso dell'apparecchio durante la conservazione.

Questo apparecchio può essere conservato solo in ambienti interni.

Cura e manutenzione

Presso il Vostro rivenditore potrete concordare regolari controlli preventivi o stipulare un contratto di manutenzione. Chiedete consiglio ai nostri esperti.

⚠ Pericolo

Pericolo di lesioni causato dall'azionamento accidentale dell'apparecchio. Prima di intervenire sull'apparecchio, estrarre la spina delle candele.

Pericolo di ustioni! Non toccare il sistema di scarico, cilindri o alette di raffreddamento quando sono caldi.

Pompa alta pressione

Ogni settimana

→ Controllare il livello dell'olio.

In presenza di olio lattescente (acqua nell'olio) rivolgersi immediatamente al servizio assistenza clienti.

Una volta al mese

- Pulire il filtro del collegamento acqua.
- Pulire il filtro posto sul tubo flessibile di aspirazione detergente.

Dopo 500 ore di funzionamento e almeno una volta all'anno

Effettuare il cambio dell'olio.

- Preparare un contenitore di raccolta olio da 1 litro.
- Svitare il tappo di scarico dell'olio.
- Scaricare l'olio nel contenitore di raccolta.

Smaltire l'olio usato conformemente alle norme ambientali o consegnarlo presso un centro di raccolta autorizzato.

- Sostituire la guarnizione del tappo di scarico dell'olio.
- Avvitare il tappo di scarico dell'olio.
- Aggiungere gradualmente l'olio nel contenitore olio fino a raggiungere la tacca "MAX".

Avvertenza

Le bolle d'aria devono poter defluire.

Olio consigliato e quantità: vedi Dati tecnici.

Motore

Eseguire i lavori di manutenzione del motore attenendosi alle indicazioni contenute nelle istruzioni per l'uso fornite dalla casa produttrice del motore.

Tube flessibile alta pressione

⚠ Pericolo

Rischio di lesioni!

- Controllare eventuali danneggiamenti del tubo flessibile alta pressione (pericolo di scoppio).

Sostituire immediatamente eventuali tubi flessibili alta pressione danneggiati.

Antigelo

⚠ Attenzione

Rischio di danneggiamento! L'eventuale congelamento dell'acqua contenuta nell'apparecchio può danneggiarne gravemente alcune componenti.

Durante l'inverno l'apparecchio va collocato in un locale riscaldato oppure svuotato. In caso di lunghi periodi di fermo consigliamo di distribuire antigelo all'interno dell'apparecchio azionando la pompa.

Svuotare l'acqua

- Svitare sia il tubo di alimentazione acqua, sia il tubo alta pressione.
- Mettere in moto l'apparecchio (max. 1 minuto) fino a completo svuotamento della pompa e delle condutture.

Sciacquare l'interno dell'apparecchio con antigelo

Avvertenza

Osservare le disposizioni fornite dal produttore dell'antigelo.

- Distribuire un prodotto antigelo commerciale all'interno dell'apparecchio azionando la pompa.

Ciò assicura anche una certa protezione anticorrosione.

Guida alla risoluzione dei guasti

Pericolo

Pericolo di lesioni causato dall'azionamento accidentale dell'apparecchio. Prima di intervenire sull'apparecchio, estrarre la spina delle candele.

Pericolo di ustioni! Non toccare il sistema di scarico, cilindri o alette di raffreddamento quando sono caldi.

L'apparecchio non funziona

Rispettare le indicazioni contenute nelle istruzioni per l'uso della casa produttrice del motore!

- Il termostato di sicurezza della pompa alta pressione ha provocato lo spegnimento del motore in seguito ad un funzionamento prolungato in circuito chiuso .
- ➔ Lasciare raffreddare l'apparecchio e riaccenderlo. Vedere anche il capitolo "Interrompere il funzionamento".

L'apparecchio non sviluppa pressione

- Il numero di giri del motore è troppo basso
- ➔ Verificate il numero di giri del motore (vedi Dati tecnici).
- Impostare l'ugello su "CHEM"
- ➔ Impostare l'ugello su "alta pressione.
- L'ugello è ostruito e/o eroso
- ➔ Pulire/Sostituire l'ugello.
- Il filtro del collegamento dell'acqua è sporco
- ➔ Pulire il filtro.
- Presenza di aria nel sistema
- ➔ Sfiatare l'aria dall'apparecchio.
- Quantità di afflusso di acqua insufficiente
- ➔ Verificate la quantità di afflusso di acqua (vedi Dati tecnici).
- Le condutture in entrata della pompa non sono a tenuta stagna o sono ostruite
- ➔ Controllare tutte le condutture in entrata della pompa.

L'apparecchio perde acqua, la quale fuoriesce dal fondo

- La pompa non è a tenuta stagna

Avvertenza

3 gocce/minuto rappresentano il valore massimo accettabile.

- ➔ Quando si verificano perdite di maggiore entità, rivolgersi al servizio di assistenza clienti per un controllo.

La pompa emette rumori strani

- Le condutture in entrata della pompa non sono a tenuta stagna
- ➔ Controllare tutte le condutture in entrata della pompa.
- Presenza di aria nel sistema
- ➔ Sfiatare l'aria dall'apparecchio.

Il detergente non viene aspirato

- L'ugello è impostata su modalità "alta pressione"
- ➔ Impostare l'ugello su "CHEM".
- Tubo flessibile di aspirazione detergente con filtro non è a tenuta stagna o è ostruito
- ➔ Controllare/Pulire il tubo flessibile di aspirazione detergente con filtro
- La valvola di non ritorno all'interno del collegamento del tubo flessibile di aspirazione detergente è incollata
- ➔ Pulire/sostituire la valvola di non ritorno all'interno del collegamento del tubo flessibile di aspirazione detergente.
- La valvola di dosaggio detergente non è a tenuta stagna o è ostruita
- ➔ Aprire o controllare/pulire la valvola di dosaggio detergente.

Se il guasto persiste, rivolgersi al servizio di assistenza clienti per un controllo.

Accessori e ricambi

- Impiegare esclusivamente accessori e ricambi autorizzati dal produttore. Accessori e ricambi originali garantiscono che l'apparecchio possa essere impiegato in modo sicuro e senza disfunzioni.
- La lista dei pezzi di ricambio più comuni è riportata alla fine del presente manuale d'uso.
- Maggiori informazioni sulle parti di ricambio sono reperibili al sito www.kaercher.com alla voce "Service".

Garanzia

- In tutti i paesi sono valide le condizioni di garanzia pubblicate dalla nostra società di vendita competente. Entro il termine di garanzia eliminiamo gratuitamente gli eventuali guasti all'apparecchio, se causati da un difetto di materiale o di produzione.
- La garanzia è valida soltanto, se il tagliando di risposta allegato alla presente viene debitamente compilato, timbrato e firmato dal vostro rivenditore al momento dell'acquisto e se voi lo spedite successivamente alla società di vendita competente nel vostro paese.
- Nei casi previsti dalla garanzia rivolgetevi al vostro rivenditore, oppure al più vicino centro di assistenza autorizzato, portando anche gli accessori ed il documento di acquisto.

Dichiarazione di conformità CE

Con la presente si dichiara che la macchina qui di seguito indicata, in base alla sua concezione, al tipo di costruzione e nella versione da noi introdotta sul mercato, è conforme ai requisiti fondamentali di sicurezza e di sanità delle direttive CE. In caso di modifiche apportate alla macchina senza il nostro consenso, la presente dichiarazione perde ogni validità.

Prodotto: Idropulitrice

Modelo: 1.187-xxx

Direttive CE pertinenti

2006/42/CE (+2009/127/CE)

2000/14/CE

2004/108/CE

Norme armonizzate applicate

EN 60335-1

EN 60335-2-79

EN 55012: 2007 + A1: 2009

EN 55014-2: 1997+A1: 2001+A2: 2008

Norme nazionali applicate

-

Procedura di valutazione della conformità applicata

2000/14/CE: Allegato V

Livello di potenza sonora dB(A)

Misurato: 99

Garantito: 100

I firmatari agiscono su incarico e con la procura dell'amministrazione.



H. Jenner
CEO



S. Reiser
Head of Approval

Responsabile della documentazione:

S. Reiser

Alfred Kärcher GmbH & Co. KG

Alfred-Kärcher-Str. 28 - 40

71364 Winnenden (Germany)

Tel.: +49 7195 14-0

Fax: +49 7195 14-2212

Winnenden, 2013/02/01

Dati tecnici

Motore		
Motore a benzina Honda	--	GX 160, 1 cilindro, 4 fasi
Potenza nominale: 3600 1/min	kW (PS)	4 (5,5)
Numero giri di esercizio	1/min	3300
Serbatoio carburante	l	3,6
Carburante	--	Benzina, senza piombo *
* L'apparecchio è idoneo per il carburante E10		
Protezione		IPX5
Collegamento acqua		
Temperatura in entrata (max.)	°C	60
Portata (min.)	l/h (l/min)	750 (12,5)
Pressione in entrata (max.)	MPa (bar)	1 (10)
Tubo flessibile di alimentazione (accessorio)	Codice n°:	4.440-207.0
Lunghezza del tubo flessibile di alimentazione (min.)	m	7,5
Diametro tubo flessibile di alimentazione (min.)	Pollici	3/4
Livello di aspirazione da contenitori aperti (20°C)	m	1
Pompa		
Pressione di esercizio	MPa (bar)	14 (140)
Portata	l/h (l/min)	600 (10)
Misura degli ugelli		038
Max. sovrappressione d'esercizio	MPa (bar)	16 (160)
Quantità olio - pompa	l	0,3
Tipo olio - pompa	SAE 15W40	Codice n°: 6.288-050.0
Aspirazione detergente	l/h (l/min)	0-45 (0-0,8)
Max. forza repulsiva pistola a spruzzo (max.)	N	28
Valori rilevati secondo EN 60355-2-79		
Valore di vibrazione mano-braccio		
Pistola a spruzzo	m/s ²	<2,5
Lancia	m/s ²	<2,5
Dubbio K	m/s ²	1
Pressione acustica L _{pA}	dB(A)	85
Dubbio K _{pA}	dB(A)	1
Pressione acustica L _{WA} + Dubbio K _{WA}	dB(A)	100
Dimensioni e pesi		
Lunghezza	mm	570
Larghezza	mm	434
Altezza	mm	430
Peso	kg	35,5



Lees vóór het eerste gebruik van uw apparaat deze originele gebruiksaanwijzing, ga navenant te werk en bewaar hem voor later gebruik of voor een latere eigenaar.

- Voor de eerste inbedrijfstelling veiligheidsinstructies nr. 5.951-949.0 in elk geval lezen!
- Bij transportschade onmiddellijk de handelaar op de hoogte brengen.
- Gelieve bij het uitpakken de verpakking inhoud te controleren op ontbrekende toebehoren of beschadigingen.

Inhoudsopgave

Zorg voor het milieu	NL . . . 1
Apparaat-elementen	NL . . . 1
Reglementair gebruik	NL . . . 1
Veiligheidsinstructies	NL . . . 2
Veiligheidsinrichtingen	NL . . . 3
Inbedrijfstelling	NL . . . 3
Bediening	NL . . . 4
Vervoer	NL . . . 6
Opslag	NL . . . 6
Onderhoud	NL . . . 6
Hulp bij storingen	NL . . . 7
Toebehoren en reserveonderdelen	NL . . . 8
Garantie	NL . . . 8
EG-conformiteitsverklaring	NL . . . 9
Technische gegevens	NL . . . 10

Zorg voor het milieu



Het verpakkingsmateriaal is herbruikbaar. Deponeer het verpakkingsmateriaal niet bij het huishoudelijk afval, maar bied het aan voor hergebruik.



Oude apparaten bevatten waardevolle recycleerbare materialen die voor recycling ingediend moeten worden. Batterijen en accu's bevatten stoffen die niet in het milieu mogen terechtkomen. Gelieve oude apparaten, batterijen en accu's in te leveren op de geschikte inzamelpunten.

Gelieve motorolie, stookolie, diesel en benzine niet in het milieu te laten terechtkomen. Gelieve de bodem te beschermen en oude olie op milieuvriendelijke manier te verwijderen.

Aanwijzingen betreffende de inhoudsstoffen (REACH)

Huidige informatie over de inhoudsstoffen vindt u onder:

www.kaercher.com/REACH

Apparaat-elementen

Afbeeldingen: zie pagina 2

- 1 Drievoudige sproeier
- 2 Staalbuis
- 3 Handspuitpistool
- 4 Hogedrukslang
- 5 Brandstoftank
- 6 Handstartinrichting
- 7 Wateraansluiting met zeef
- 8 Reinigingsmiddel-doseerapparaat
- 9 Hogedrukaansluiting
- 10 Reinigingsmiddel-zuigslang met filter
- 11 Oliereservoir

Kleurmarkering

- Bedieningselementen voor het reinigingsproces zijn geel.
- Bedieningselementen voor het onderhoud en de service zijn lichtgrijs.

Reglementair gebruik

Deze hogedrukreiniger uitsluitend gebruiken

- voor het reinigen met de lagedrukstraal en reinigingsmiddel (bv. reinigen van machines, voertuigen, bouwwerken, werktuigen),
- voor reinigen met hogedrukstraal zonder reinigingsmiddel (bv. reinigen van gevels, terrassen, tuingereedschap).

Voor hardnekkig vuil raden wij de vuilfrees als bijzondere toebehoren aan.

⚠ Gevaar

Verwondingsgevaar! Bij het gebruik aan tankstations of andere gevaarlijke zones overeenkomstige veiligheidsvoorschriften in acht nemen.

Gelieve mineraaloliehoudend afvalwater niet in de grond, waterlopen of rioleringen laten terechtkomen. Gelieve de motorreiniging en bodemreiniging daarom alleen op geschikte plaatsen met olieafscheider uit te voeren.

Veiligheidsinstructies

⚠ Gevaar

- Hogedrukreinigers niet gebruiken als brandstof werd gemorst, het apparaat naar een andere plaats brengen en vonkvorming vermijden.
- Brandstof niet bewaren, morsen of gebruiken in de buurt van open vuur of toestellen zoals ovens, verwarmingsketels, waterverwarmers, enz. die een ontstekingsvlam hebben of vonken kunnen vormen.
- Licht ontvlambare voorwerpen en materialen uit de buurt van de geluiddemper houden (min. 2 m).
- Motor niet zonder geluiddemper gebruiken en deze regelmatig controleren, reinigen en indien nodig vernieuwen.
- Motor niet op bos-, struik- en grasrijk terrein gebruiken zonder dat de uitlaat uitgerust is met een vonkenvanger.
- Behalve bij instelwerkzaamheden de motor niet laten draaien met een weggenomen luchtfilter of zonder afdekking boven de luchttoevoer.
- Geen verstellingen uitvoeren aan regelveren, regelstangen of andere onderdelen die een verhoging van het motortoerental kunnen teweegbrengen.
- Verbrandingsgevaar! Hete geluiddempers, cilinders of koelribben niet aanraken.

- Handen en voeten nooit in de buurt van bewegende of circulerende onderdelen brengen.
- Vergiftigingsgevaar! Apparaat mag niet in gesloten ruimten gebruikt worden.

Symbolen in de gebruiksaanwijzing

⚠ Gevaar

Voor een onmiddellijk dreigend gevaar dat leidt tot ernstige en zelfs dodelijke lichamelijke letsels.

⚠ Waarschuwing

Voor een mogelijks gevaarlijke situatie die zou kunnen leiden tot ernstige en zelfs dodelijke lichamelijke letsels.

Voorzichtig

Voor een mogelijks gevaarlijke situatie die kan leiden tot lichte lichamelijke letsels of materiële schade.

Symbolen op het apparaat



Hogedrukstralen kunnen gevaarlijk zijn wanneer ondeskundigen het apparaat bedienen. U mag de straal mag niet richten op personen, dieren, onder stroom staande voorwerpen of de hogedrukreiniger zelf.



Vergiftigingsgevaar! Uitlaatgassen niet inademen.



Verbrandingsgevaar! Waarschuwing voor hete componenten.

⚠ Waarschuwing

Voorschriften van de watermaatschappij in acht nemen.

Volgens de geldige voorschriften mag het apparaat nooit zonder systeemscneider aangesloten worden op het drinkwaternet. Er moet een geschikte systeemscneider van de firma KÄRCHER of als alternatief een systeemscneider conform EN 12729 type BA gebruikt worden. Water dat door een systeemscneider is gestroomd, wordt als niet drinkbaar geclassificeerd.



Voorzichtig

Systeemscheider altijd aan de watertoevoer en nooit direct aan het apparaat aansluiten!

Algemeen

- Overeenkomstige nationale voorschriften van de wetgever voor stralers van vloeistoffen in acht nemen.
- Overeenkomstige nationale voorschriften van de wetgever inzake ongevalpreventie in acht nemen. Stralers van vloeistoffen moeten regelmatig gecontroleerd worden en het resultaat van de controle moet schriftelijk vastgelegd worden.

Veiligheidsinrichtingen

Beveiligingselementen dienen ter bescherming van de gebruiker en mogen niet buiten gebruik gesteld worden of in de functie omgaan worden.

Overstroomklep

- Indien het handspuitpistool gesloten is, gaat de overstroomklep open en leidt de hogedrukpomp het water naar de pompzuigzijde terug. Daardoor wordt de overschrijding van de toegelaten werkdruk verhinderd.
- De overstroomklep is in de fabriek ingesteld en verzegeld. Instelling uitsluitend door de klantendienst.

Veiligheidsthermostaat aan de pomp

Bij de overschrijding van de maximum toegelaten temperatuur schakelt de veiligheidsthermostaat de motor uit.

Inbedrijfstelling

⚠ Gevaar

Verwondingsgevaar! Apparaat, toevoerleidingen, hogedrukslang en aansluitingen moeten in een perfecte toestand zijn. Indien de toestand niet perfect is, mag het apparaat niet gebruikt worden.

Oliepeil van de hogedrukpomp controleren

- Oliepeil in het oliereservoir controleren. Het oliepeil moet zich tussen de "MIN"- en „MAX“-markering bevinden.
- Indien nodig olie navullen (zie Technische gegevens).

Motor

Hoofdstuk „Veiligheidsinstructies“ in acht nemen!

- Voor de inbedrijfstelling de gebruiksaanwijzing van de motorfabrikant lezen en in het bijzonder de veiligheidsinstructies in acht nemen.
- Brandstofreservoir met loodvrije benzine vullen.
Geen tweetaktmengsel gebruiken.
- Oliepeil van de motor controleren.
Apparaat niet in bedrijf nemen, als het oliepeil gedaald is onder „MIN“.
- Indien nodig olie navullen.

Toebehoren monteren

- Sproeier op de straalpijp monteren (markeringen op de stelring bovenaan).
- Straalbus met handspuitpistool verbinden.
- Veiligheidsklemmen van het handspuitpistool met een schroevendraaier eruit wippen (afbeelding A).
- Handspuitpistool op de kop stellen en het uiteinde van de hogedrukslang tot de aanslag erin steken. Erop letten dat de losse ring op het slanguiteinde volledig naar beneden valt (afbeelding B).
- Veiligheidsklem opnieuw in het handspuitpistool duwen. Bij een juiste montage kan de slang max. 1 mm uitgetrokken worden. Anders is de ring verkeerd gemonteerd (afbeelding C).
- Hogedrukslang aan de hogedrukaansluiting van het apparaat monteren.

Wateraansluiting

- Aansluitwaarden zie Technische gegevens.

⚠ Waarschuwing

Voorschriften van de watermaatschappij in acht nemen.

Volgens de geldige voorschriften mag het apparaat nooit zonder systeemscheider aangesloten worden op het drinkwaternet. Er moet een geschikte systeemscheider van de firma KÄRCHER of als alternatief een systeemscheider conform EN 12729 type BA gebruikt worden. Water dat door een systeemscheider is gestroomd, wordt als niet drinkbaar geclassificeerd.



Voorzichtig

Systeemscheider altijd aan de watertoevoer en nooit direct aan het apparaat aansluiten!

- Toevoerslang aan de wateraansluiting van het apparaat en aan de watertoevoer (bijvoorbeeld waterkraan) aansluiten.
- Watertoevoer openen.

Instructie

De toevoerslang behoort niet tot het leveringspakket.

Water uit reservoir zuigen

⚠ Gevaar

Zuig nooit water uit een drinkwaterreservoir aan. Zuig nooit oplosmiddelhoudende vloeistoffen, zoals lakverdunners, benzine, olie of ongefiltreerd water aan. De afdichtingen in het apparaat zijn niet bestand tegen oplosmiddelen. De sproeiveel van oplosmiddelen is zeer licht ontvlambaar, explosief en giftig.

- Zuigslang (diameter minimum 3/4") met filter (toebehoren) aansluiten aan de wateraansluiting.
- Reinigingsmiddel-doseerapparaat op „0“ stellen.
- Apparaat voor de werking ontluichten.

Waarschuwing

Gebruik Geka-koppeling (meegeleverd) niet voor de zuigfunctie! Voor de zuigfunctie zijn niet alle verbindingkoppelingen geschikt (pomp zuigt lucht en komt daarom niet op druk).

Apparaat ontluichten

- Watertoevoer openen.
- Motor overeenkomstig de gebruiksaanwijzing van de motorfabrikant starten.
- Voor de ontluchting van het apparaat de sproeier losschroeven en het apparaat laten draaien tot het water zonder luchtbellens vrijkomt.
- Apparaat uitschakelen en sproeier opnieuw vastschroeven.

Bediening

⚠ Gevaar

- Apparaat op een vaste ondergrond stellen.
- De hogedrukreiniger mag niet gebruikt worden door kinderen (gevaar van ongevallen door onakkundig gebruik van het apparaat).
- Bij het gebruik van het apparaat creëert de hogedrukstraal een hoog geluidsniveau. Gevaar van gehoorschade. Bij het werken met het apparaat in elk geval een geschikte gehoorbescherming dragen.
- De waterstraal die uit de hogedruk-sproeier komt, veroorzaakt een reactiedruk van het pistool. Een gebogen spuitstuk kan een extra draaimoment veroorzaken. Daarom spuitstuk en pistool stevig met de handen vasthouden.
- Nooit waterstraal op personen, dieren, het apparaat zelf of elektrische componenten richten.
- Voertuigbanden/bandventielen mogen uitsluitend gereinigd worden vanop een minimum spuitafstand van 30 cm. Anders kan de voertuigband/het bandventiel beschadigd worden door de hogedrukstraal.

Het eerste teken van een beschadiging is de verkleuring van de band. Beschadigde voertuigbanden zijn een bron van gevaar.

- Asbesthoudende en andere materialen die gevaarlijke stoffen bevatten, mogen niet afgespoten worden.
- Ter bescherming van de exploitant tegen buiswater moet geschikte veiligheidskledij gedragen worden.
- Altijd letten op een vaste koppeling van alle aansluitslangen.
- De hefboom van het handspuitpistool mag tijdens de werking niet vastgeklemd worden.
- Geen brandbare vloeistoffen sproeien.

Apparaat inschakelen

- ➔ Watertoevoer openen.
- ➔ Hoofdschakelaar aan de motor op „ON” stellen en brandstofkraan opendraaien.
- ➔ Motor overeenkomstig de gebruiksaanwijzing van de motorfabrikant starten.
- ➔ Hefboom van het handspuitpistool bedienen.

Drievoudige sproeier

- ➔ Handspuitpistool sluiten.
- ➔ Behuizing van de sproeier draaien tot het gewenste symbool overeenstemt met de markering:

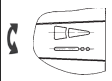
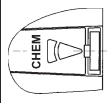
	Vlakke hogedrukstraal (25°) voor uitgestrekt vuil
	Ronde hogedrukstraal (0°) voor bijzonder hardnekkig vuil
	Vlakke lagedrukstraal (CHEM) voor de werking met reinigingsmiddel of reinigen met een lage druk

Ronde of vlakke straal selecteren door contactloos omschakelen:

- ➔ Spuitpistool sluiten.
- ➔ De ongeveer 45° naar beneden gerichte straalpijp naar links of rechts draaien.

Waarschuwing

Hogedrukstaal altijd eerst van grotere afstand op het te reinigen object richten, om schade door te hoge druk te vermijden.

Werking met reinigingsmiddel

⚠ Waarschuwing

Ongeschikte reinigingsmiddelen kunnen het apparaat en het te reinigen object beschadigen. Alleen reinigingsmiddelen gebruiken die vrijgegeven zijn door Kärcher. Aanbevolen dosering en instructies bij de reinigingsmiddelen in acht nemen. Ter milieubescherming zuinig omspringen met reinigingsmiddelen.

Veiligheidsinstructies op de reinigingsmiddelen in acht nemen.

- Er mogen uitsluitend reinigingsmiddelen gebruikt worden die door de fabrikant zijn toegelaten.
- Kärcher-reinigingsmiddelen garanderen een storingsvrije werking. Laat u adviseren of vraag onze catalogus of informatiebladen van de reinigingsmiddelen aan.
- ➔ Reinigingsmiddel-zuigslang in een reservoir met reinigingsmiddel hangen.
- ➔ Sproeier op „CHEM” stellen.
- ➔ Reinigingsmiddel-doseerapparaat op gewenste concentratie stellen.

Aanbevolen reinigingsmethode

- Vuil losmaken:
reinigingsmiddel zuinig verdelen en 1...5 minuten laten inwerken, maar niet laten drogen.
- Vuil verwijderen:
losgekomen vuil met hogedrukstraal afspoelen.

Na werking met reinigingsmiddel

- ➔ Reinigingsmiddel-doseerapparaat op „0” stellen.
- ➔ Apparaat bij geopend handspuitpistool minimum 1 minuut schoonspoelen.

Werking onderbreken

- Hefboom van het handspuitpistool loslaten.

Instructie

Indien de hefboom van het handspuitpistool losgelaten wordt, draait de motor met nullasttoerental verder. Daardoor circuleert het water in de pomp en warmt het op. Als de cilinderkop aan de pomp de maximum toegelaten temperatuur (80 °C) heeft bereikt, schakelt de veiligheidsthermostaat aan de cilinderkop de motor uit. Na afkoeling onder 50 °C kan het apparaat opnieuw in werking gesteld worden.

Bij werking met drukwater uit het leidingwaternet kan het afkoelen versneld worden:

- Hefboom van het handspuitpistool ongeveer 2–3 minuten aantrekken zodat het doorstromende water de cilinderkop afkoelt.
- Motor opnieuw starten.

Apparaat uitschakelen

Na de werking met zouthoudend water (zeewater) het apparaat minimum 2–3 minuten met een geopend handspuitpistool met leidingwater schoonspoelen.

- Apparaatschakelaar aan de motor op „OFF” stellen en brandstofkraan dichtdraaien.
- Watertoevoer sluiten.
- Handspuitpistool bedienen tot het apparaat drukvrij is.
- Handspuitpistool met veiligheidspal beveiligen tegen onbedoeld openen.
- Watertoevoerslang van het apparaat losschroeven.

Vervoer

Voorzichtig

Gevaar voor letsels en beschadigingen! Houd bij het transport rekening met het gewicht van het apparaat.

- Apparaat optillen en dragen aan het buisframe.
- Bij het transport in voertuigen moet het apparaat conform de geldige richtlijnen beveiligd worden tegen verschuiven en kantelen.

Opslag

Voorzichtig

Gevaar voor letsel en beschadiging! Het gewicht van het apparaat bij opbergen in acht nemen.

Het apparaat mag alleen binnen worden opgeborgen.

Onderhoud

Met uw handelaar kunt u een regelmatige veiligheidsinspectie afspreken of een onderhoudscontract afsluiten. Gelieve ons advies te vragen.

⚠ Gevaar

Verwondingsgevaar door onbedoeld starten van het apparaat. Voor werkzaamheden aan het apparaat de bougiestekker uittrekken.

Verbrandingsgevaar! Hete geluiddempers, cilinders of koelribben niet aanraken.

Hogedrukpomp

Wekelijks

- Oliepeil coontroleren.

Bij melkachtige olie (water in de olie) onmiddellijk de klantendienst contacteren.

Maandelijks

- Zeef in de wateraansluiting reinigen.
- Filter aan de reinigingsmiddel-zuigslang reinigen.

Na 500 bedrijfsuren, minimum jaarlijks

Olie vervangen:

- Opvangbak voor ongeveer 1 liter olie klaarstellen.
- Olieaflaatschroef uitdraaien.
- Olie in opvangbak aflaten.

Oude olie op milieuvriendelijke wijze verwijderen of bij een geautoriseerde instantie indienen.

- Afdichting van de olieaftapschroef vervangen.
- Olieaflaatschroef indraaien.
- Nieuwe olie langzaam tot de „MAX“ markering aan het oliereservoir vullen.

Instructie

Luchtbellen moeten kunnen ontsnappen.

Oliesoort en vulhoeveelheid zie Technische gegevens.

Motor

Onderhoudswerkzaamheden aan de motor overeenkomstig de gegevens in de gebruiksaanwijzing van de motorfabrikant uitvoeren.

Hogedrukslang

⚠ **Gevaar**

Verwondingsgevaar!

- Hogedrukslang controleren op beschadiging (barstgevaar).

Beschadigde hogedrukslang onmiddellijk vervangen.

Vorstbescherming

⚠ **Waarschuwing**

Beschadigingsgevaar! Bevriezende water in het apparaat kan onderdelen van het apparaat vernietigen.

Apparaat in de winter in een verwarmde ruimte bewaren of leegmaken. Bij langdurige stilstanden is het aanbevolen antivriesmiddel door het apparaat te pompen.

Water aflaten

- Watertoevoerslang en hogedrukslang losschroeven.
- Apparaat max. 1 minuut laten draaien tot de pomp en de leidingen leeg zijn.

Apparaat met antivriesmiddel spoelen

Instructie

Behandelingsvoorschriften van de fabrikant van het antivriesmiddel in acht nemen.

- Gebruikelijk antivriesmiddel door het apparaat pompen.

Daardoor wordt ook een bepaalde corrosiebescherming bereikt.

Hulp bij storingen

⚠ **Gevaar**

Verwondingsgevaar door onbedoeld starten van het apparaat. Voor werkzaamheden aan het apparaat de bougiestekker uittrekken.

Verbrandingsgevaar! Hete geluiddempers, cilinders of koelribben niet aanraken.

Apparaat draait niet

Instructies in de gebruiksaanwijzing van de motorfabrikant in acht nemen!

- Veiligheidsthermostaat aan de hogedrukpomp heeft het toestel aan een lange circulatiewerking uitgeschakeld
- Apparaat laten afkoelen, vervolgens opnieuw inschakelen. Zie daartoe ook hoofdstuk „Werking onderbreken“.

Apparaat bouwt geen druk meer op

- Toerental van de motor te laag
- Toerental van de motor controleren (zie Technische gegevens).
- Sproeier is ingesteld op „CHEM“
- Sproeier op „Hogedruk“ stellen.
- Sproeier verstopt/geïrodeerd
- Sproeier reinigen/vervangen.
- Zeef in de wateraansluiting vervuild.
- Zeef reinigen.
- Lucht in het systeem
- Apparaat ontluichten.
- Watertoevoerhoeveelheid te laag

- Watertoevoerhoeveelheid controleren (zie Technische gegevens).
- Toevoerleidingen naar de pomp ondicht of verstopt
- Alle toevoerleidingen naar de pomp controleren.

Apparaat lekt, water drupt onderaan uit het apparaat

- Pomp ondicht

Instructie

Toegelaten zijn 3 druppels/minuut.

- Bij sterkere ondichtheid het apparaat door de klantendienst laten controleren.

Pomp klopt

- Toevoerleidingen naar de pomp ondicht
- Alle toevoerleidingen naar de pomp controleren.
- Lucht in het systeem
- Apparaat ontluichten.

Reinigingsmiddel wordt niet aangezogen

- Sproeier is ingesteld op „Hogedruk“
- Sproeier op „CHEM“ stellen.
- Reinigingsmiddel-zuigslang met filter ondicht of verstopt
- Reinigingsmiddel-zuigslang met filter controleren/reinigen.
- Terugslagklep in de aansluiting van de reinigingsmiddel-zuigslang vastgekleefd
- Terugslagklep in de aansluiting van de reinigingsmiddel-zuigslang reinigen/vervangen.
- Reinigingsmiddel-doseerapparaat is gesloten of ondicht/verstopt
- Reinigingsmiddel-doseerapparaat openen of controleren/reinigen.

Indien de storing niet kan worden opgelost, moet het toestel door de klantendienst gecontroleerd worden.

Toebehoren en reserveonderdelen

- Er mogen uitsluitend toebehoren en reserveonderdelen gebruikt worden die door de fabrikant zijn vrijgegeven. Originale toebehoren en reserveonderdelen bieden de garantie van een veilig en storingsvrije werking van het apparaat.
- Een selectie van de meest frequent benodigde reserveonderdelen vindt u achteraan in de gebruiksaanwijzing.
- Verdere informatie over reserveonderdelen vindt u op www.kaercher.com bij Service.

Garantie

- In ieder land zijn de door ons bevoegde verkoopkantoor uitgegeven garantiebepalingen van toepassing. Eventuele storingen aan het apparaat worden binnen de garantieperiode gratis verholpen, voorzover deze veroorzaakt worden door een materiaal- of fabricagefout.
- De garantie is alleen dan rechtsgeldig, als uw dealer de bijgevoegde antwoordkaart bij de verkoop volledig heeft ingevuld, van een stempel heeft voorzien en zijn handtekening heeft gezet en u de antwoordkaart vervolgens naar het verkoopkantoor in uw land stuurt.
- Gelieve u, om gebruik te maken van de garantie, met toebehoren en aankoopbewijs tot uw leverancier te wenden, of tot het dichtstbijzijnde servicepunt.

EG-conformiteitsverklaring

Hierbij verklaren wij dat de hierna vermelde machine door haar ontwerp en bouwwijze en in de door ons in de handel gebrachte uitvoering voldoet aan de betreffende fundamentele veiligheids- en gezondheidseisen, zoals vermeld in de desbetreffende EG-richtlijnen. Deze verklaring verliest haar geldigheid wanneer zonder overleg met ons veranderingen aan de machine worden aangebracht.

Product: Hogedrukreiniger

Type: 1.187-xxx

Van toepassing zijnde EG-richtlijnen

2006/42/EG (+2009/127/EG)

2000/14/EG

2004/108/EG

Toegepaste geharmoniseerde normen

EN 60335-1

EN 60335-2-79

EN 55012: 2007 + A1: 2009

EN 55014-2: 1997+A1: 2001+A2: 2008

Toegepaste landelijke normen

-

Toegepaste conformiteitsbeoordelings-procedure

2000/14/EG: Bijlage V

Geluidsvermogensniveau dB(A)

Gemeten: 99

Gegarandeerd: 100

deerd:

De ondergetekenden handelen in opdracht en met volmacht van de bedrijfsleiding.



H. Jenner

CEO



S. Reiser

Head of Approbation

Gevolmachtigde voor de documentatie:

S. Reiser

Alfred Kärcher GmbH & Co. KG

Alfred Kärcher-Str. 28 - 40

71364 Winnenden (Germany)

Tel.: +49 7195 14-0

Fax: +49 7195 14-2212

Winnenden, 2013/02/01

Technische gegevens

Motor		
Benzinemotor Honda	--	GX 160, 1 cilinder, 4 takt
Nominaal vermogen bij 3600 1/min	kW (PS)	4 (5,5)
Nominaal toerental	1/min	3300
Brandstoftank	l	3,6
Brandstof	--	Benzine, loodvrij *
* Apparaat is geschikt voor brandstof E10		
Beveiligingsklasse		IPX5
WATERAANSLUITPUNT		
Toevoertemperatuur (max.)	°C	60
Toevoerhoeveelheid (min.)	l/h (l/min)	750 (12,5)
Toevoerdruk (max.)	MPa (bar)	1 (10)
Toevoerslang (toebehoren)	Best.-nr.	4.440-207.0
Toevoerslang-lengte (min.)	m	7,5
Toevoerslang-diameter (min.)	duim	3/4
Zuighoogte uit open reservoir (20 °C)	m	1
Pomp		
Werkdruk	MPa (bar)	14 (140)
Volume	l/h (l/min)	600 (10)
Formaat sproeier		038
Max. bedrijfsvoerdruk	MPa (bar)	16 (160)
Oliehoeveelheid - pomp	l	0,3
Oliesoort - pomp	SAE 15W40	best.-nr. 6.288-050.0
Aanzuiging reinigingsmiddel	l/h (l/min)	0-45 (0-0,8)
Reactiedruk van het handspuitpistool (max.)	N	28
Bepaalde waarden conform EN 60355-2-79		
Hand-arm vibratiewaarde		
Handspuitpistool	m/s ²	<2,5
Staalbuis	m/s ²	<2,5
Onzekerheid K	m/s ²	1
Geluidsdrumniveau L _{pA}	dB(A)	85
Onzekerheid K _{pA}	dB(A)	1
Geluidskrachtniveau L _{WA} + onveiligheid K _{WA}	dB(A)	100
Maten en gewichten		
Lengte	mm	570
Breedte	mm	434
Hoogte	mm	430
Gewicht	kg	35,5



Antes del primer uso de su aparato, lea este manual original, actúe de acuerdo a sus indicaciones y guárdelo para un uso posterior o para otro propietario posterior.

- ¡Antes de la primera puesta en marcha lea sin falta las instrucciones de uso y las instrucciones de seguridad n.º 5.951-949.0!
- En caso de daños de transporte informe inmediatamente al fabricante.
- Cuando desembale el contenido del paquete, compruebe si faltan accesorios o si el aparato presenta daños.

Índice de contenidos

Protección del medio ambiente	ES	..	1
Elementos del aparato	ES	..	1
Uso previsto	ES	..	2
Indicaciones de seguridad	ES	..	2
Dispositivos de seguridad	ES	..	3
Puesta en marcha	ES	..	3
Manejo	ES	..	5
Transporte	ES	..	7
Almacenamiento	ES	..	7
Cuidados y mantenimiento.	ES	..	7
Ayuda en caso de avería	ES	..	8
Accesorios y piezas de repuesto	ES	..	9
Garantía	ES	..	9
Declaración de conformidad CE	ES	..	9
Datos técnicos	ES	..	10

Protección del medio ambiente



Los materiales de embalaje son reciclables. Por favor, no tire el embalaje a la basura doméstica; en vez de ello, entréguelo en los puntos oficiales de recogida para su reciclaje o recuperación.



Los aparatos viejos contienen materiales valiosos reciclables que deberían ser entregados para su aprovechamiento posterior. Las baterías y los acumuladores contienen sustancias que no deben entrar en contacto con el medio ambiente. Por este motivo, entregue los aparatos usados, las baterías y acumuladores en los puntos de recogida previstos para su reciclaje.

Por favor, no deje que el aceite para motores, el aceite caliente y la gasolina dañen el medio ambiente. Evite que sustancias nocivas penetren en el suelo y elimine el aceite usado de forma que no dañe el medio ambiente.

Indicaciones sobre ingredientes (REACH)

Encontrará información actual sobre los ingredientes en:

www.kaercher.com/REACH

Elementos del aparato

Ilustraciones, véase la página 2

- 1 Boquilla triple
- 2 Lanza dosificadora
- 3 Pistola pulverizadora manual
- 4 Manguera de alta presión
- 5 Depósito de combustible
- 6 Mecanismo de inicio manual
- 7 Conexión de agua con filtro
- 8 Válvula dosificadora de detergente
- 9 Conexión de alta presión
- 10 Manguera de detergente con filtro
- 11 Recipiente de aceite

Identificación por colores

- Los elementos de control para el proceso de limpieza son amarillos.
- Los elementos de control para el mantenimiento y el servicio son de color gris claro.

Uso previsto

Utilizar exclusivamente esta limpiadora a presión

- la limpieza con chorros a baja presión y detergente (p. ej., limpieza de máquinas, vehículos, edificios, herramientas),
- para limpiar con el chorro a alta presión sin detergente (p. ej. limpieza de fachadas, terrazas, herramientas de jardinería).

Recomendamos que use la fresadora de suciedad para la suciedad más resistente.

⚠ Peligro

¡Peligro de lesiones! Cuando se utilice en gasolineras u otras zonas de peligro deberán tenerse en cuenta las instrucciones de seguridad.

Las aguas residuales que contengan aceite no deben penetrar en el suelo ni verterse en aguas naturales o en el sistema de canalización. Por ello, el lavado de motores y el lavado de los bajos sólo debe realizarse en lugares adecuados con un separador de aceite.

Indicaciones de seguridad

⚠ Peligro

- *No use la limpiadora a alta presión si se ha derramado combustible. Lleve el aparato a otro lugar para evitar que se formen chispas.*
- *No conserve no derrame ni use combustible cerca del fuego o de aparatos como hornos, calderas, calentadores de agua, etc., que tengan una llama o que puedan causar chispas.*
- *Mantenga al menos una separación de 2 metros entre los objetos y materiales y el amortiguador de sonido.*
- *No ponga en funcionamiento el motor sin el amortiguador de sonido, e inspeccione este último con regularidad, así como limpiarlo y cambiarlo si se da el caso.*

- *No use el motor en terreno con árboles, arbustos o hierba, sin que se haya dotado al escape de un parachispas.*
- *Excepto en trabajos de configuración, no permita que el motor funcione sobre el apoyo de aspiración sin el el filtro de aire o sin la cubierta.*
- *No cambie los ajustes en las lengüetas de regulación, las varillas de regulación u otros componentes que pudieran causar un aumento en la cantidad de revoluciones del motor.*
- *¡Peligro de quemaduras! No toque el amortiguador de sonido, los cilindros o las costillas de ventilación estando calientes.*
- *No acerque ni los pies ni las manos a los componentes en movimiento o rotativos.*
- *¡Peligro de intoxicación! No use el aparato en espacios cerrados.*

Símbolos del manual de instrucciones

⚠ Peligro

Para un peligro inminente que acarrea lesiones de gravedad o la muerte.

⚠ Advertencia

Para una situación que puede ser peligrosa, que puede acarrear lesiones de gravedad o la muerte.

Precaución

Para una situación que puede ser peligrosa, que puede acarrear lesiones leves o daños materiales.

Símbolos en el aparato



Los chorros a alta presión pueden ser peligrosos si se usan indebidamente. No dirija el chorro hacia personas, animales o equipamiento eléctrico activo, ni apunte con él al propio aparato.



¡Peligro de intoxicación! No se deben respirar los gases de escape.



¡Peligro de quemaduras! Precaución con los módulos eléctricos.

⚠ Advertencia

Tenga en cuenta las normas de la empresa suministradora de agua.

De acuerdo con las normativas vigentes, está prohibido utilizar el aparato sin un separador de sistema en la red de agua potable. Se debe utilizar un separador de sistema apropiado de la empresa KÄRCHER o, alternativamente, un separador de sistema que cumpla la norma EN 12729 tipo BA. El agua que haya pasado por un separador del sistema será catalogada como no potable.



Precaución

Conectar el separador del sistema siempre a la toma de agua, nunca directamente al aparato!

General

- Respetar las normativas vigentes nacionales correspondientes para eyectores de líquidos.
- Respetar las normativas vigentes nacionales correspondientes de prevención de accidentes. Los eyectores de líquidos deben ser examinados regularmente y tiene que guardarse una copia escrita de la revisión.

Dispositivos de seguridad

La función de los dispositivos de seguridad es proteger al usuario y está prohibido ponerlos fuera de servicio y modificar o ignorar su funcionamiento.

Válvula de derivación

- Si la pistola pulverizadora manual está cerrada, se abrirá una válvula de derivación y la bomba de alta presión volverá a llevar el agua hacia el lado de aspiración de la bomba. Con esto se evita que se sobrepase la presión de trabajo permitida.
- La válvula de rebose ha sido ajustada y precintada en fábrica. El ajuste lo debe realizar solamente el servicio postventa.

Termostato de seguridad de la bomba

El termostato de seguridad desconecta el motor cuando se supera la temperatura máxima permitida.

Puesta en marcha

⚠ Peligro

Peligro de lesiones El aparato, los tubos de alimentación, la manguera de alta presión y las conexiones deben estar en perfecto estado. Si no está en perfecto estado, no debe utilizarse.

Compruebe el nivel de aceite de la bomba de alta presión

- ➔ Comprobar el nivel de aceite en el depósito de aceite.
El nivel de aceite debe estar entre las marcas "MIN" y "MAX".
- ➔ Si es necesario rellene con aceite (vea los datos técnicos).

Motor

¡Siga las indicaciones del apartado de "Indicaciones de seguridad!"

- Antes de usar el aparato lea las instrucciones del fabricante del motor, y preste especial atención a las indicaciones de seguridad.
- Rellene el depósito de combustible con gasolina sin plomo.
No use ninguna mezcla de dos ciclos.
- Compruebe el nivel de aceite del motor.
No use el aparato si el nivel de aceite se encuentra bajo "MIN".
- Si es necesario rellene con aceite.

Montaje de los accesorios

- Monte la boquilla en la lanza dosificadora (la marca del aro de apoyo tiene que estar arriba).
- Conectar la lanza dosificadora con la pistola pulverizadora manual.
- Hacer palanca con un destornillador para extraer la grapa de seguridad de la pistola pulverizadora manual (fig. A).
- Colocar la pistola pulverizadora manual hacia abajo e introducir el extremo de la manguera de alta presión hasta el tope. Procurar que la arandela suelta no caiga hacia abajo del todo en el extremo del tubo flexible (fig. B).
- Introducir de nuevo la grapa de seguridad en la pistola pulverizadora manual. Si se monta correctamente, se puede extraer la manguera máx. 1 m. De lo contrario, la arandela está mal montada (fig. C).
- Montar la manguera de alta presión en la conexión de alta presión del aparato.

Conexión de agua

- Valores de conexión, ver datos técnicos.

⚠ Advertencia

Tenga en cuenta las normas de la empresa suministradora de agua.

De acuerdo con las normativas vigentes, está prohibido utilizar el aparato sin un separador de sistema en la red de agua potable. Se debe utilizar un separador de sistema apropiado de la empresa KÄRCHER o, alternativamente, un separador de sistema que cumpla la norma EN 12729 tipo BA. El agua que haya pasado por un separador del sistema será catalogada como no potable.



Precaución

Conectar el separador del sistema siempre a la toma de agua, nunca directamente al aparato!

- Conectar la tubería de abastecimiento a la conexión de agua del aparato y a la alimentación de agua (como el grifo).
- Abra el suministro de agua.

Nota

La tubería de abastecimiento de agua no está incluida en el volumen de suministro.

Aspirar agua del depósito

⚠ Peligro

No aspire nunca agua de un depósito de agua potable. No aspire nunca líquidos que contengan disolventes como diluyente de laca, gasolina, aceite o agua sin filtrar. Las juntas en el aparato no son resistentes a los disolventes. La neblina pulverizada de los disolventes es altamente inflamable, explosiva y tóxica.

- Conectar la manguera de aspiración (diámetro mínimo 3/4" con filtros (accesorios) a la toma de agua.
- Poner la válvula dosificadora en la posición "0".
- Purgue el aire del aparato antes de su puesta en servicio.

Nota

¡No utilizar un acoplamiento Geka (no incluido) para la absorción! Para la absorción no son aptos todos los acoplamiento de conexión (la bomba absorbe aire y por lo tanto no adquiere presión).

Purgar el aparato

- Abra el suministro de agua.
- Arranque el motor siguiendo las instrucciones de uso del fabricante del motor.
- Para purgar el aparato de aire desatornille la boquilla y deje correr hasta que el agua salga sin burbujas.
- Desconecte el aparato y vuelva a atornillar la boquilla.

Manejo

⚠ Peligro

- Coloque el aparato sobre una base firme.
- La limpiadora a alta presión no debe ser utilizada por niños. (Peligro de accidentes a causa del uso inapropiado del aparato).
- El chorro de agua de alta presión produce un elevado nivel acústico cuando se usa el aparato. Peligro de daños auditivos. Use siempre una protección auditiva cuando vaya a trabajar con el aparato.
- El chorro de agua que sale de la boquilla de alta presión provoca el retroceso de la pistola. Un chorro de agua acodillado puede provocar un momento de giro. Por lo tanto, sujete firmemente la lanza dosificadora y la pistola.
- Nunca apunte con el chorro de agua hacia personas, animales, hacia el mismo aparato o componentes eléctricos.
- No limpie los neumáticos ni las válvulas de los neumáticos a una distancia menor de 30° cm. De lo contrario podrá dañar los neumáticos o las válvulas de los neumáticos con el chorro de agua de alta presión. La primera señal de daño es el cambio de color del neumático. Los neumáticos dañados de vehículos son una fuente de peligro.

- Está prohibido rociar aquellos materiales que contengan asbesto u otros materiales con sustancias nocivas para la salud.
- El usuario deberá llevar ropa protectora apropiada para protegerse de salpicaduras.
- Compruebe siempre que los atornillamientos de las mangueras estén bien apretados.
- Durante el funcionamiento el gatillo de la pistola de pulverización manual no debe estar bloqueado.
- No pulverizar ningún líquido inflamable.

Conexión del aparato

- Abra el suministro de agua.
- Coloque el interruptor del aparato en la posición "ON" y abra la llave.
- Arranque el motor siguiendo las instrucciones de uso del fabricante del motor.
- Accione el gatillo de la pistola pulverizadora manual.

Boquilla triple

- Cerrar la pistola de pulverización manual.
- Girar la carcasa de la boquilla hasta que coincida en símbolo deseado con la marca:

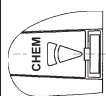
	Chorro plano de alta presión (25°) para áreas sucias muy amplias.
	Chorro circular de alta presión (0°) para suciedad especialmente resistente
	Chorro plano de baja presión (CHEM) para el uso con detergentes o para limpiar a una tensión baja.

Elija entre chorro circular o chorro plano cambiando sin contacto.

- Cierre la pistola pulverizadora manual.
- Girar hacia la izquierda o derecha la lanza dosificadora orientada 45° hacia abajo.

Nota

Dirigir primero el chorro a alta presión desde una mayor distancia hacia el objeto a limpiar, con el fin de evitar causar daños por una presión demasiado alta.

Funcionamiento con detergente

⚠ Advertencia

Todos aquellos detergentes inadecuados podrán dañar el aparato y el objeto a limpiar. Utilizar sólo detergentes que hayan sido autorizados por Kärcher. Tenga en cuenta la dosis recomendada y las indicaciones que incluyen los detergentes. Utilice los detergentes con moderación para no perjudicar el medio ambiente. Tener en cuenta las indicaciones de seguridad de los detergentes.

- Sólo podrá usar detergentes que el fabricante del aparato haya aprobado.
- Los detergentes Kärcher aseguran un funcionamiento sin averías. Solicite el asesoramiento oportuno o pida nuestro catálogo o nuestra hoja informativa sobre detergentes.
- Cuelgue la manguera de detergente en un depósito que contenga una solución de detergente.
- Coloque la boquilla en la posición "CHEM".
- Coloque la válvula de dosificación del detergente en la concentración deseada.

Método de limpieza recomendado

- disolución de la suciedad
Rociar con detergente con moderación y dejar actuar 1...5 minutos pero sin dejar secar.
- eliminación de la suciedad
Aplicar el chorro de agua a alta presión sobre la suciedad disuelta para eliminarla.

Después del funcionamiento con detergente

- Poner la válvula dosificadora en la posición "0".
- Enjuagar el aparato con la pistola pulverizadora abierta durante al menos 1 minuto.

Interrupción del funcionamiento

- Suelte la palanca de la pistola pulverizadora manual.

Nota

Si se suelta el gatillo de la pistola pulverizadora manual, el motor correrá en régimen ralentí. Con esto circula el agua dentro de la bomba y se calienta. Si la culata del cilindro de la bomba alcanza la temperatura máxima permitida (80 °C), el termostato de seguridad de la culata del cilindro desconectará el motor. Una vez que el aparato se encuentre por debajo de los 50 °C podrá usarlo de nuevo.

Podrá acelerar el enfriamiento si usar agua a presión de la red de la cañería de agua.

- Tire del gatillo de la pistola de pulverización manual durante 2-3 min aprox. de manera que el agua que fluye enfríe la culata del cilindro.
- Arranque de nuevo el motor.

Desconexión del aparato

Después de haber usado el aparato con agua salada (agua del mar) enjuague con agua corriente la pistola de pulverización manual cuando esté abierta durante 2-3 min aprox.

- Coloque el interruptor del aparato en la posición "OFF" y cierre la llave.
- Cerrar el abastecimiento de agua.
- Poner en funcionamiento la pistola pulverizadora manual hasta que no quede presión en el aparato.
- Asegure la pistola pulverizadora manual con el dispositivo de bloqueo de seguridad contra una posible apertura involuntaria.
- Desatornille la manguera de abastecimiento de agua del aparato.

Transporte

Precaución

¡Peligro de lesiones y daños! Respetar el peso del aparato para el transporte.

- ➔ Levantar y llevar el aparato por el bastidor de la tubería.
- ➔ Al transportar en vehículos, asegurar el aparato para evitar que resbale y vuelque conforme a las directrices vigentes.

Almacenamiento

Precaución

¡Peligro de lesiones y daños! Respetar el peso del aparato en el almacenamiento.

Este aparato sólo se puede almacenar en interiores.

Cuidados y mantenimiento

Acuerde una inspección regular de seguridad con su distribuidor o cierre un contrato de mantenimiento. Solicite el asesoramiento oportuno.

⚠ Peligro

Riesgo de lesiones causadas por un aparato en funcionamiento sin vigilancia. Antes de realizar trabajos en el aparato extraer el conector de bujías.

¡Peligro de quemaduras! No toque el amortiguador de sonido, los cilindros o las costillas de ventilación estando calientes.

Bomba de alta presión

Todas las semanas

- ➔ Controle el nivel de aceite.
- En caso de aceite lechoso (agua en el aceite) informe de inmediato al servicio de atención al cliente.

Mensualmente

- ➔ Limpie el tamiz en la conexión del agua.
- ➔ Limpie el filtro en la manguera de aspiración de detergente.

Después de 500 horas de servicio, al menos cada año

Cambie el aceite:

- ➔ Prepare un recipiente colector para aprox. 1 litro de aceite.
- ➔ Desenrosque el tornillo purgador de aceite.
- ➔ Suelte el aceite en el recipiente colector.

Elimine el aceite viejo sin dañar el medio ambiente o entregarlo en un punto de recogida de residuos autorizado.

- ➔ Sustituir la junta del tornillo de salida de aceite.
- ➔ Enrosque el tornillo purgador de aceite.
- ➔ Rellene el depósito de aceite lentamente hasta alcanzar la marca "MAX".

Nota

Las burbujas de aire deben poder desaparecer.

Tipo de aceite y cantidad de llenado, ver datos técnicos.

Motor

Realice los trabajos de mantenimiento en el motor siguiendo las indicaciones de las instrucciones de uso del fabricante del motor.

Manguera de alta presión

⚠ Peligro

Peligro de lesiones

- ➔ Compruebe que no haya daños en la manguera de alta presión (riesgo de estallido).

Si la manguera de alta presión presenta daños, debe sustituirla inmediatamente.

Protección antiheladas

⚠ Advertencia

¡Peligro de daños en la instalación! El agua congelada puede destruir componentes del aparato.

En invierno mantenga el aparato en un local calentado. Si no va a usar el aparato durante intervalos prolongados recomendamos que bombee anticongelante en el aparato.

Dejar salir agua

- Destornillar la manguera de abastecimiento de agua y la manguera a alta presión.
- Dejar en marcha el aparato durante 1 minuto como máximo hasta que la bomba y los conductos estén vacíos.

Enjuagar el aparato con anticongelante.

Nota

Tener en cuenta las instrucciones de uso del fabricante del anticongelante.

- Bombee anticongelante de los habituales en el mercado en el aparato.

De este modo se conseguirá una protección segura contra la corrosión.

Ayuda en caso de avería

⚠ Peligro

Riesgo de lesiones causadas por un aparato en funcionamiento sin vigilancia. Antes de realizar trabajos en el aparato extraer el conector de bujías.

¡Peligro de quemaduras! No toque el amortiguador de sonido, los cilindros o las costillas de ventilación estando calientes.

El aparato no funciona

¡Tenga en cuenta las indicaciones de las instrucciones de uso del fabricante del motor!

- El termostato de seguridad en el cabezal de la bomba habrá desconectado el aparato tras un uso prolongado en circuito cerrado.
- Deje enfriar el aparato. A continuación, vuelva a encenderlo. Vea el apartado "Interrupción del funcionamiento".

El aparato no genera presión

- La cantidad de revoluciones del motor es demasiado baja.
- Verifique la cantidad de revoluciones del motor (ver datos técnicos).
- La boquilla está colocada en "CHEM".
- Coloque la boquilla en la posición "presión alta".
- La boquilla está obstruida o desgastada

- Limpie la boquilla o cámbiela
- Limpie el tamiz en la conexión del agua.
- Limpie el tamiz.
- Aire en el sistema
- Purgar el aparato.
- La cantidad de abastecimiento de agua es escasa
- Verifique la cantidad de abastecimiento de agua (ver datos técnicos).
- Los tubos de abastecimiento hacia la bomba presentan fugas o están obstruidos
- Compruebe todos los tubos de abastecimiento hacia la bomba.

El aparato tiene fugas, el agua gotea del aparato por abajo

- La bomba no es estanca

Nota

Lo permitido es 3 gotas por minuto.

- En caso de fuga de mayor envergadura deje que el servicio técnico revise el aparato.

La bomba da golpes

- Los tubos de abastecimiento hacia la bomba presentan fugas
- Compruebe todos los tubos de abastecimiento hacia la bomba.
- Aire en el sistema
- Purgar el aparato.

El detergente no se aspira

- La boquilla está colocada en "presión alta".
- Coloque la boquilla en la posición "CHEM".
- La manguera de aspiración del detergente presenta fugas o está obstruida
- Compruebe o limpie la manguera de detergente con filtro.
- La válvula de retención en la conexión de la manguera de aspiración del detergente se pega

- ➔ Limpie o cambie la válvula de retención en la conexión de la manguera de aspiración del detergente.
- La válvula dosificadora de detergente está cerrada o presenta fugas o está obstruida
- ➔ Abra o compruebe o limpie la válvula dosificadora de detergente.

Si la avería no se puede solucionar el aparato debe ser revisado por el servicio técnico.

Accesorios y piezas de repuesto

- Sólo deben emplearse accesorios y piezas de repuesto originales o autorizados por el fabricante. Los accesorios y piezas de repuesto originales garantizan el funcionamiento seguro y sin averías del aparato.
- Podrá encontrar una selección de las piezas de repuesto usadas con más frecuencia al final de las instrucciones de uso.
- En el área de servicios de www.kaercher.com encontrará más información sobre piezas de repuesto.

Garantía

- En cada país rigen las condiciones de garantía establecidas por el distribuidor oficial autorizado. Reparamos gratuitamente las averías que se produzcan durante el plazo de garantía, siempre y cuando hayan sido ocasionadas por fallos materiales o de fabricación.
- La garantía sólo entra en vigor cuando la tarjeta de respuesta que se adjunta cuando se realiza la venta es cumplimentada, sellada y firmada debidamente por su comercial y seguidamente es enviada por usted al distribuidor de su país.
- En caso de avería durante el plazo de garantía, póngase en contacto con su distribuidor o centro oficial autorizado y no se olvide de llevar consigo el recibo de compra y los accesorios.

Declaración de conformidad CE

Por la presente declaramos que la máquina designada a continuación cumple, tanto en lo que respecta a su diseño y tipo constructivo como a la versión puesta a la venta por nosotros, las normas básicas de seguridad y sobre la salud que figuran en las directivas comunitarias correspondientes. La presente declaración perderá su validez en caso de que se realicen modificaciones en la máquina sin nuestro consentimiento expreso.

Producto: Limpiadora a alta presión

Modelo: 1.187-xxx

Directivas comunitarias aplicables

2006/42/CE (+2009/127/CE)

2000/14/CE

2004/108/CE

Normas armonizadas aplicadas

EN 60335-1

EN 60335-2-79

EN 55012: 2007 + A1: 2009

EN 55014-2: 1997+A1: 2001+A2: 2008

Normas nacionales aplicadas

-

Procedimiento de evaluación de la conformidad aplicado

2000/14/CE: Anexo V

Nivel de potencia acústica dB(A)

Medido: 99

Garantizado: 100

Los abajo firmantes actúan con plenos poderes y con la debida autorización de la dirección de la empresa.

H. Jenner
CEO

S. Reiser
Head of Approbation

Persona autorizada para la documentación:
S. Reiser

Alfred Kärcher GmbH & Co. KG

Alfred-Kärcher-Str. 28 - 40

71364 Winnenden (Germany)



Tele.: +49 7195 14-0

Fax: +49 7195 14-2212

Winnenden, 2013/02/01

Datos técnicos

Motor		
Honda de motor de gasolina	--	GX 160, 1 cilindro, 4 ciclos
Potencia nominal de 3600 1/min	kW (PS)	4 (5,5)
Cantidad de revoluciones	1/min	3300
Depósito de combustible	l	3,6
Combustible	--	Gasolina, sin plomo *
* El aparato es apto para combustible E10		
Categoría de protección		IPX5
Conexión de agua		
Temperatura de entrada (máx.)	°C	60
Velocidad de alimentación (mín.)	l/h (l/min)	750 (12,5)
Presión de entrada (máx.)	MPa (bar)	1 (10)
Manguera de alimentación (accesorios)	N.º de pedido	4.440-207.0
Largo de la manguera de alimentación (mín.)	m	7,5
Diámetro de la manguera de alimentación (mín)	pulgadas	3/4
Altura de aspiración desde el depósito abierto (20 °C)	m	1
Bomba		
Presión de trabajo	MPa (bar)	14 (140)
Caudal	l/h (l/min)	600 (10)
Tamaño de la boquilla		038
Sobrepresión de servicio máxima	MPa (bar)	16 (160)
Cantidad de aceite - bomba	l	0,3
Tipo de aceite - bomba	SAE 15W40	N.º de pedido 6.288-050.0
Aspiración de detergente	l/h (l/min)	0-45 (0-0,8)
Fuerza de retroceso de la pistola pulverizadora manual (máx.)	N	28
Valores calculados conforme a la norma EN 60355-2-79		
Valor de vibración mano-brazo		
Pistola pulverizadora manual	m/s ²	<2,5
Lanza dosificadora	m/s ²	<2,5
Inseguridad K	m/s ²	1
Nivel de presión acústica L _{PA}	dB(A)	85
Inseguridad K _{PA}	dB(A)	1
Nivel de potencia acústica L _{WA} + inseguridad K _{WA}	dB(A)	100
Medidas y pesos		
Longitud	mm	570
Anchura	mm	434
Altura	mm	430
Peso	kg	35,5

  Leia o manual de manual original antes de utilizar o seu aparelho. Proceda conforme as indicações no manual e guarde o manual para uma consulta posterior ou para terceiros a quem possa vir a vender o aparelho.

- Antes de colocar em funcionamento pela primeira vez é imprescindível ler atentamente as indicações de segurança n.º 5.951-949.0!
- No caso de danos provocados pelo transporte, informe imediatamente o revendedor.
- Verifique o conteúdo da embalagem a respeito de acessórios não incluídos ou danos.

Índice

Proteção do meio-ambiente	PT	.. 1
Elementos do aparelho . . .	PT	.. 1
Utilização conforme o fim a que se destina a máquina	PT	.. 2
Avisos de segurança	PT	.. 2
Equipamento de segurança	PT	.. 3
Colocação em funcionamento	PT	.. 3
Manuseamento	PT	.. 5
Transporte	PT	.. 7
Armazenamento	PT	.. 7
Conservação e manutenção	PT	.. 7
Ajuda em caso de avarias .	PT	.. 8
Acessórios e peças sobressalentes	PT	.. 9
Garantia	PT	.. 9
Declaração de conformidade CE	PT	.. 10
Dados técnicos	PT	.. 11

Proteção do meio-ambiente



Os materiais de embalagem são recicláveis. Não coloque as embalagens no lixo doméstico, envie-as para uma unidade de reciclagem.



Os aparelhos velhos contêm materiais preciosos e recicláveis e deverão ser reutilizados. Pilhas e baterias acumuladoras contêm materiais que não devem entrar em contacto com o meio-ambiente. Por isso, elimine os aparelhos velhos, as pilhas e baterias acumuladoras (recarregáveis) através de sistemas de recolha de lixo adequados.

Por favor, não deposite o óleo de motor, o gasóleo ou a gasolina no ambiente. Proteja o solo e elimine óleo velho sem prejudicar o ambiente.

Avisos sobre os ingredientes (REACH)

Informações actuais sobre os ingredientes podem ser encontradas em:

www.kaercher.com/REACH

Elementos do aparelho

Figuras (veja página 2)

- 1 Bocal de triplo efeito
- 2 Lança
- 3 Pistola pulverizadora manual
- 4 Mangueira de alta pressão
- 5 Depósito de combustível
- 6 Dispositivo de arranque manual
- 7 Conexão de água com peneira
- 8 Válvula de dosagem do detergente
- 9 Ligaçãõ de alta pressão
- 10 Mangueira de aspiração do detergente com filtro
- 11 Recipiente do óleo

Identificação da cor

- Os elementos de comando para o processo de limpeza são amarelos.
- Os elementos de comando para a manutenção e o serviço são cinza claros.

Utilização conforme o fim a que se destina a máquina

Utilizar exclusivamente esta lavadora de alta pressão

- limpeza com jacto de baixa pressão e detergente (p. ex. limpeza de máquinas, veículos, construções, ferramentas),
- limpeza com jacto de alta pressão sem detergente (p. ex. limpeza de fachadas, terraços, aparelhos de jardim).

No caso de sujidade de difícil remoção, recomendamos a utilização da fresadora de sujidade, como acessório especial.

⚠ Perigo

Perigo de lesões! Ao utilizar a máquina em estações de serviço ou noutros locais de perigo, observe as respectivas disposições em matéria de segurança.

Evite que efluentes poluídas com óleo mineral entrem no solo, na água ou na canalização. Por isso, faça lavagens de motor e do chassis inferior somente em locais adequados para este fim e equipados com separador de óleo.

Avisos de segurança

⚠ Perigo

- Não utilizar a máquina de limpeza de alta pressão se tiver existido um derrame de combustível, deslocar o aparelho para outro local e evitar qualquer formação de faíscas.
- Não guardar, derramar, nem utilizar combustível nas proximidades de chamas livres ou aparelhos como fogões, caldeiras, esquentadores, etc., que possuam uma chama piloto ou que possam produzir faíscas.
- Manter afastados do silenciador objetos e materiais inflamáveis (mín. 2m).
- Não utilizar o motor sem silenciador e, regularmente, controlar, limpar e, se necessário, substituí-lo.

- Não utilizar o motor em campos de florestas, arbustos ou de pastagens sem que o escape esteja equipado com um captador de faíscas.
- Excepto em trabalhos de afinação do motor, este não deve funcionar sem o filtro de ar nem sem a cobertura de protecção sobre o bocal de aspiração aplicados.
- Não executar quaisquer alterações em molas de regulação, nem em tirantes de reguladores ou outros componentes, que possam provocar um aumento das rotações do motor.
- Perigo de queimaduras! Não tocar em silenciadores, cilindros ou alhetas de refrigeração muito quentes. Perigo de queimaduras.
- Não pôr as mãos ou pés na proximidade de componentes móveis ou rotativos.
- Perigo de envenenamento! O aparelho não pode funcionar em locais fechados.

Símbolos no Manual de Instruções

⚠ Perigo

Para um perigo eminente que pode conduzir a graves ferimentos ou à morte.

⚠ Advertência

Para uma possível situação perigosa que pode conduzir a graves ferimentos ou à morte.

Atenção

Para uma possível situação perigosa que pode conduzir a ferimentos leves ou danos materiais.

Símbolos no aparelho



Os jactos de alta pressão podem ser perigosos em caso de uso incorrecto. O jacto não deve ser dirigido contra pessoas, animais, equipamento eléctrico activo ou contra o próprio aparelho.



Perigo de envenenamento!
Não inalar os gases de escape.



Perigo de queimaduras! Advertência de módulos quentes.

⚠ Advertência

Respeite as normas da companhia de abastecimento de água.

De acordo com as prescrições em vigor o aparelho nunca pode ser ligado à rede de água potável sem separador de sistema. Deve-se utilizar um separador de sistema adequado da firma KÄRCHER ou, alternativamente, um separador de sistema segundo EN 12729 tipo BA. A água que tenha entrado no separador de sistema é considerada imprópria para consumo.



Atenção

Ligar o separador de sistema sempre à alimentação da água e nunca directamente ao aparelho!

Generalidades

- Respeitar as respectivas disposições nacionais do legislador referentes a projectores de jactos líquidos.
- Respeitar as respectivas disposições nacionais do legislador referentes à prevenção de acidentes. Os projectores de jactos líquidos têm que ser controlados regularmente e o resultado do controlo registado por escrito.

Equipamento de segurança

Os dispositivos de segurança destinam-se a proteger o utilizador e não devem, por isso, ser anulados ou evitados o seu funcionamento.

Válvula de descarga

- Se a pistola pulverizadora manual estiver fechada, a válvula de descarga abre e a bomba de alta pressão conduz a água de retorno para o lado de aspiração da bomba. Assim, se evita a ultrapassagem da pressão de serviço permitida.

- A válvula de descarga vem regulada e selada da fábrica. A regulação só pode ser efectuada pelo serviço de assistência técnica.

Termóstato de segurança na bomba

O termóstato de segurança desliga o motor assim que a temperatura máxima permitida for ultrapassada.

Colocação em funcionamento

⚠ Perigo

Perigo de lesões! O aparelho, os tubos, a mangueira de alta pressão e os acoplamentos têm que se encontrar em estado impecável. Se tiver dúvidas quanto ao bom estado do aparelho não o utilize.

Controlar o nível de óleo da bomba de alta pressão

- Controlar o nível do óleo no depósito. O nível de óleo deve estar entre a marcação "MIN" e "MAX".
- Em caso de necessidade adicionar óleo (ver dados técnicos).

Motor

Observe a secção dos "Avisos de segurança"!

- Antes de colocar o aparelho em funcionamento, ler o manual de instruções do fabricante do motor e dar especial atenção aos avisos de segurança.
- Encher o depósito com gasolina sem chumbo. Não utilizar qualquer mistura de dois tempos.
- Controlar o nível de óleo do motor. Não coloque o aparelho em funcionamento se o nível do óleo tiver descido abaixo da marca "MIN".
- Em caso de necessidade adicionar óleo.

Montar os acessórios

- Montar o injector na lança (ver as marcações na parte de cima do anel de ajuste).
- Ligar a lança à pistola manual.
- Remover o grampo de segurança da pistola de injeção manual com uma chave de fendas (figura A).
- Virar a pistola de injeção manual ao contrário e encaixar o final da mangueira de alta pressão até ao batente. Ter em atenção que a anilha solta tem que cair completamente até baixo na extremidade da mangueira (figura B).
- Premir novamente o grampo de segurança da pistola de injeção manual. Se estiver correctamente montada, a mangueira pode ser extraída até 1 mm no máximo. Caso contrário, a anilha está mal montada (figura C).
- Ligar a mangueira de alta pressão na ligação de alta pressão do aparelho.

Ligação de água

- Valores de conexão, vide dados técnicos.

Advertência

Respeite as normas da companhia de abastecimento de água.

De acordo com as prescrições em vigor o aparelho nunca pode ser ligado à rede de água potável sem separador de sistema. Deve-se utilizar um separador de sistema adequado da firma KÄRCHER ou, alternativamente, um separador de sistema segundo EN 12729 tipo BA. A água que tenha entrado no separador de sistema é considerada imprópria para consumo.

Atenção

Ligar o separador de sistema sempre à alimentação da água e nunca directamente ao aparelho!

- Ligar a mangueira de admissão da água na ligação da água do aparelho no ponto de admissão da água (p. ex, torneira de água).
- Abrir a admissão de água.



Aviso

A mangueira de alimentação não está incluída no volume de fornecimento.

Aspirar água a partir do reservatório

Perigo

Nunca aspire água a partir de um reservatório de água potável. Nunca aspire líquidos que contenham solventes tais como diluentes de verniz, gasolina, óleo ou água não filtrada. As vedações na máquina não são resistentes a solventes. A névoa de pulverização de solventes é altamente inflamável, explosiva e tóxica.

- Ligar a mangueira de aspiração (diâmetro mínimo de 3/4") com o filtro (acessório) na ligação da água.
- Colocar a válvula doseadora do detergente em "0".
- Purgar o ar do aparelho, antes deste entrar em funcionamento.

Aviso

Não utilizar o acoplamento Geka (incluído no volume de fornecimento) para o funcionamento de aspiração! Nem todos os acoplamentos de ligação são adequados para o funcionamento de aspiração (bomba aspira ar e não atinge a pressão necessária).

Purgar o ar do aparelho

- Abrir a admissão de água.
- Pôr o motor em funcionamento, em conformidade com as instruções de serviço do fabricante.
- Para purgar o ar do aparelho, desenroscar o bocal e deixar o aparelho funcionar até que a água saia isenta de bolhas de ar.
- Desligar o aparelho e voltar a apertar o bocal.

Manuseamento

⚠ Perigo

- Colocar o aparelho sobre uma base sólida.
- A máquina de limpeza de alta pressão não pode ser utilizada por crianças. (Perigo de acidentes devido a uma utilização deficiente do aparelho).
- O jacto de pressão máxima produz um elevado nível de ruído, quando o aparelho está em funcionamento. Perigo de danos no aparelho auditivo. Nos trabalhos com este aparelho é imprescindível a utilização de uma protecção adequada para os ouvidos.
- O jacto saído do bocal de alta pressão provoca um retrocesso da pistola. Uma lança em ângulo pode provocar um momento angular suplementar. Por isso, segurar bem, com as mãos, a lança com a pistola.
- Nunca dirigir o jacto de água contra pessoas, animais, para o próprio aparelho, nem para componentes eléctricos
- Pneus de veículos/válvulas dos pneus só podem ser lavados a uma distância de aspersão de 30 cm. Caso contrário, os pneus/a válvula dos pneus podem sofrer danos provocados pelo jacto de alta pressão. O primeiro sinal de danos é a alteração da cor dos pneus. Os pneus de veículos danificados são uma fonte de perigos.
- Materiais com teor de amianto e outros, que contém substâncias prejudiciais à saúde, não podem ser lavados.
- Para protecção do utilizador contra o jacto de água, o mesmo deve usar vestuário de protecção adequado.
- Ter sempre em atenção a fixação perfeita de todas as mangueiras de ligação.
- A alavanca da pistola pulverizadora manual não deve ser prendida quando o aparelho estiver em funcionamento.
- Não pulverizar líquidos inflamáveis.

Ligar a máquina

- Abrir a admissão de água.
- Ajustar o interruptor do aparelho no motor na posição "ON" e abrir a torneira do combustível.
- Pôr o motor em funcionamento, em conformidade com as instruções de serviço do fabricante.
- Accionar a alavanca da pistola pulverizadora manual.

Bocal de triplo efeito

- Fechar a pistola pulverizadora manual.
- Rodar a estrutura do injecter até que o símbolo desejado coincida com a marcação:

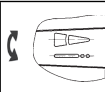
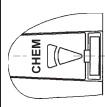
	Jacto plano de alta pressão (25°) para sujidade de grande superfície
	Jacto circular de alta pressão (0°) para sujidade de remoção particularmente difícil
	Jacto plano de baixa pressão (CHEM) para funcionamento com detergentes ou para limpeza com uma pressão reduzida.

Seleccionar o jacto circular ou o jacto plano através de comutação sem contacto:

- Fechar a pistola pulverizadora manual.
- Rodar para a esquerda ou para a direita o tubo de injeção dirigido aprox. 45 ° para baixo.

Aviso

Para começar, dirija o jacto de alta pressão com um distância maior ao objecto a ser limpo, para evitar possíveis danos causados pela pressão alta.

Funcionamento com detergente

⚠ Advertência

Detergentes inadequados podem provocar danos no aparelho ou no objecto a limpar. Utilizar somente detergentes homologados pelo fabricante do aparelho - Kärcher. Ter em atenção as recomendações sobre dosagem e indicações que acompanham o detergente. Não utilize mais detergente do que necessário para não prejudicar inutilmente o ambiente.

Ter atenção aos avisos de segurança nos detergentes.

- Só podem ser utilizados detergentes que tenham sido aprovados pelo fabricante.
- Os detergentes Kärcher garantem o trabalhar sem perturbações. Por favor, informe-se pedindo o nosso catálogo ou as nossas folhas de informação sobre detergentes.
- ➔ Pendurar a mangueira de aspiração do detergente num recipiente com o produto.
- ➔ Regular o bocal em "CHEM".
- ➔ Colocar a válvula de dosagem do detergente na concentração desejada.

Métodos de limpeza recomendados

- Soltar a sujidade:
Borrifar um pouco de detergente e deixar actuar 1..5 minutos evitando, porém, que seque.
- Remover a sujidade:
Remover a sujidade solta com o jacto de alta pressão.

Depois de trabalhar com detergente

- ➔ Colocar a válvula doseadora do detergente em "0".
- ➔ Lavar o aparelho pelo menos durante um minuto com a pistola pulverizadora aberta.

Interromper o funcionamento

- ➔ Soltar a alavanca da pistola pulverizadora manual.

Aviso

Se a alavanca da pistola pulverizadora manual for libertada, o motor continua a funcionar com as rotações de ponto morto. A água circula dentro da bomba e aquece. Quando o cilindro, na cabeça da bomba, atinge a temperatura máxima (80°C), o termostato de segurança, na cabeça do cilindro, desliga o motor. Depois de um arrefecimento para menos de 50 °C, o aparelho pode ser novamente colocado em funcionamento.

No caso de funcionamento com água de pressão da rede, o arrefecimento pode ser acelerado:

- ➔ Manter a alavanca da pistola pulverizadora manual puxada durante ca. de 2-3 minutos para que a água corrente possa arrefecer a cabeça do cilindro.
- ➔ Colocar o motor novamente em funcionamento.

Desligar o aparelho

Depois do aparelho ter funcionado com água salgada (água do mar) passar o aparelho, no mínimo, durante 2—3 minutos por água da rede, mantendo a pistola pulverizadora manual aberta.

- ➔ Ajustar o interruptor do aparelho no motor na posição "OFF" e fechar a torneira do combustível.
- ➔ Fechar a alimentação de água.
- ➔ Accionar a pistola manual até a máquina ficar sem pressão.
- ➔ Proteger a pistola pulverizadora manual contra uma abertura inadvertida através do bloqueio de segurança.
- ➔ Desenroscar a mangueira de admissão da água do aparelho.

Transporte

Atenção

Perigo de ferimentos e de danos! Ter atenção ao peso do aparelho durante o transporte.

- Levantar e transportar o aparelho pela armação tubular.
- Durante o transporte em veículos, proteger o aparelho contra deslizos e tombamentos, de acordo com as directivas em vigor.

Armazenamento

Atenção

Perigo de ferimentos e de danos! Ter atenção ao peso do aparelho durante o armazenamento.

Este aparelho só pode ser armazenado em espaços fechados e cobertos.

Conservação e manutenção

Pode acordar com o seu Agente vendedor, uma inspecção regular de segurança ou assinar um contrato de manutenção. Por favor, peça informações sobre este tema.

⚠ Perigo

Perigo de ferimentos motivado pela activação inadvertida do aparelho. Retirar o conector da vela de ignição antes de realizar trabalhos no aparelho.

Perigo de queimaduras! Não tocar em silenciadores, cilindros ou alhetas de refrigeração muito quentes. Perigo de queimaduras.

Bomba de alta pressão

Semanalmente

- Controlar o nível do óleo.

Se o óleo apresentar um aspecto leitoso (água misturada com o óleo), peça a imediata intervenção dos Serviços Técnicos.

Mensalmente

- Limpar o coador na conexão de água.
- Limpar o filtro na mangueira de aspiração do detergente.

Após 500 horas de serviço, pelo menos uma vez por ano

Mudar o óleo:

- Preparar um recipiente adequado para recolher aprox. 1 litro de óleo.
- Desenroscar o parafuso de descarga da água.
- Recolher o óleo num recipiente colector.

Eliminar o óleo residual sem prejudicar o meio ambiente ou entregá-lo num centro de recolha de óleo residual devidamente autorizado.

- Substituir o vedante do parafuso de descarga do óleo.
- Enroscar o parafuso de descarga da água.
- Encher o novo óleo lentamente até à marca "MAX", situada no depósito do óleo.

Aviso

Tenha cuidado para que as bolhas de ar possam sair.

Para saber qual o tipo de óleo e o volume de enchimento, consulte os dados técnicos.

Motor

Realizar os trabalhos de manutenção no motor conforme as instruções no manual de instruções do fabricante do motor.

Mangueira de alta pressão

⚠ Perigo

Perigo de lesões!

- Controlar a mangueira de alta pressão quanto a eventuais danos (perigo de re-bentamento).

Substituir imediatamente uma mangueira de alta pressão danificada.

Protecção contra o congelamento

⚠ Advertência

Perigo de danos! Água congelada dentro do aparelho pode danificar alguns dos seus componentes.

Durante o inverno, guardar o aparelho numa zona aquecida ou esvaziar totalmente a água. No caso de longas interrupções de funcionamento, recomenda-se a passagem do líquido anticongelante por dentro do aparelho.

Escoar a água

- Desmontar a mangueira de alimentação de água e a mangueira de alta pressão.
- Deixar funcionar a máquina durante, no máx., 1 minuto até que toda a água tenha saído da bomba e das mangueiras.

Enxaguar a máquina com anti-congelante

Aviso

Respeitar as instruções de manipulação do fabricante do anticongelante.

- Bombear um líquido anticongelante comum pelo aparelho.

Desse modo, obtém-se assim uma protecção contra corrosão.

Ajuda em caso de avarias

⚠ Perigo

Perigo de ferimentos motivado pela activação inadvertida do aparelho. Retirar o conector da vela de ignição antes de realizar trabalhos no aparelho.

Perigo de queimaduras! Não tocar em silenciadores, cilindros ou alhetas de refrigeração muito quentes. Perigo de queimaduras.

A máquina não funciona

Observar os avisos e indicações no manual de instruções do fabricante do motor!

- O termóstato de segurança na bomba de alta pressão desactivou o aparelho após um longo funcionamento de circulação
- Aguardar que o aparelho arrefeça e voltar a colocá-lo em funcionamento. Consulte igualmente a secção "Interromper o funcionamento".

A máquina não gera pressão

- Rotação de operação do motor demasiado baixa
- Testar a rotação de operação do motor (ver dados técnicos).
- O bocal está ajustado em "CHEM"
- Ajustar o bocal em "Alta pressão".
- Bocal entupido/lavado
- Limpar / substituir o bocal.
- O coador na conexão de água está sujo.
- Limpar o coador.
- Ar no sistema
- Eliminar o ar da máquina.
- Quantidade de abastecimento de água demasiado baixa
- Controlar quantidade de água de alimentação (veja Dados Técnicos).
- Linhas de admissão (adutoras) da bomba com fugas ou entupidas
- Controlar todas as linhas de admissão (adutoras) da bomba.

A máquina apresenta fugas, vertendo gotas de água

- A bomba tem fugas.

Aviso

São permitidas 3 gotas/min.

- Se a fuga for maior, mande o serviço de assistência técnica verificar a máquina.

A bomba provoca ruídos

- Linhas de admissão da bomba com fugas
- Controlar todas as linhas de admissão (adutoras) da bomba.
- Ar no sistema
- Eliminar o ar da máquina.

O detergente não é aspirado

- O bocal está ajustado em "alta pressão"
- Regular o bocal em "CHEM".
- Mangueira de aspiração de detergente com filtro tem fugas ou está entupida
- Limpar / verificar a mangueira de aspiração de detergente com filtro.
- A válvula anti-retorno na ligação da mangueira de aspiração do detergente está colada
- Controlar e, se necessário, substituir a válvula anti-retorno na ligação da mangueira de aspiração do detergente.
- A válvula doseadora do detergente está fechada ou entupida/tem fugas
- Abrir a válvula doseadora do detergente ou controlar/limpar.

Quando o defeito não puder ser consertado, a máquina deverá ser verificada pelo serviço de assistência técnica.

Acessórios e peças sobressalentes

- Só devem ser utilizados acessórios e peças de reposição autorizados pelo fabricante do aparelho. Acessórios e Peças de Reposição Originais - fornecem a garantia para que o aparelho possa ser operado em segurança e isento de falhas.
- No final das instruções de Serviço encontra uma lista das peças de substituição mais necessárias.
- Para mais informações sobre peças sobressalentes, consulte na página www.kaercher.com o ponto dos serviços.

Garantia

- Em cada país são válidas as condições de garantia estabelecidas pela nossa sociedade distribuidora. Durante o período de garantia, consertamos a título gratuito, eventuais avarias, pressuposto que se trate defeitos de material ou de fabricação.
- A garantia só produzirá efeitos se o seu revendedor preencheu completamente o cartão de resposta anexo, assina e coloca o carimbo e, em seguida, o mesmo você envia-lo-á para a sociedade distribuidora no seu país.
- Em casos de garantia, dirija-se ao seu revendedor ou ao serviço de assistência técnica autorizado mais próximo, levando consigo o acessório e o talão de compra.

Declaração de conformidade CE

Declaramos que a máquina a seguir designada corresponde às exigências de segurança e de saúde básicas estabelecidas nas Directivas CE por quanto concerne à sua concepção e ao tipo de construção assim como na versão lançada no mercado. Se houver qualquer modificação na máquina sem o nosso consentimento prévio, a presente declaração perderá a validade.

Produto: Lavadora de alta pressão

Tipo: 1.187-xxx

Respectivas Directrizes da CE

2006/42/CE (+2009/127/CE)

2000/14/CE

2004/108/CE

Normas harmonizadas aplicadas

EN 60335-1

EN 60335-2-79

EN 55012: 2007 + A1: 2009

EN 55014-2: 1997+A1: 2001+A2: 2008

Normas nacionais aplicadas

-

Processo aplicado de avaliação de conformidade

2000/14/CE: Anexo V

Nível de potência acústica dB(A)

Medido: 99

Garantido: 100

Os abaixo assinados têm procuração para agirem e representarem a gerência.

H. Jenner
CEO

S. Reiser
Head of Approbation

Responsável pela documentação:

S. Reiser

Alfred Kärcher GmbH & Co. KG

Alfred-Kärcher-Str. 28 - 40

71364 Winnenden (Germany)

Tel.: +49 7195 14-0

Fax: +49 7195 14-2212

Winnenden, 2013/02/01

Dados técnicos

Motor		
Motor a gasolina Honda	--	GX 160, 1 cilindro, 4 tempos
Potência nominal a 3600 1/min	kW (PS)	4 (5,5)
Rotações de serviço	1/min	3300
Depósito de combustível	l	3,6
Combustível	--	Gasolina, sem chumbo *
* Aparelho compatível com combustível E10		
Tipo de protecção		IPX5
Conexão de água		
Temperatura de admissão (máx.)	°C	60
Quantidade de admissão (mín.)	l/h (l/min)	750 (12,5)
Pressão de admissão (máx.)	MPa (bar)	1 (10)
Mangueira de admissão (acessório)	N.º de encomenda:	4.440-207.0
Comprimento da mangueira de admissão (mín.)	m	7,5
Diâmetro da mangueira de admissão da água (mín.)	Polegada	3/4
Altura de aspiração dum recipiente aberto (20 °C).	m	1
Bomba		
Pressão de serviço	MPa (bar)	14 (140)
Débito	l/h (l/min)	600 (10)
Tamanho do bocal		038
Máx. pressão de serviço	MPa (bar)	16 (160)
Quantidade de óleo da bomba	l	0,3
Tipo de óleo - bomba	SAE 15W40	N.º de encomenda: 6.288-050.0
Aspiração de detergente	l/h (l/min)	0-45 (0-0,8)
Força de recuo (máx.) da pistola manual	N	28
Valores obtidos segundo EN 60355-2-79		
Valor de vibração mão/braço		
Pistola pulverizadora manual	m/s ²	<2,5
Lança	m/s ²	<2,5
Insegurança K	m/s ²	1
Nível de pressão acústica L _{pA}	dB(A)	85
Insegurança K _{pA}	dB(A)	1
Nível de potência acústica L _{WA} + Insegurança K _{WA}	dB(A)	100
Medidas e pesos		
Comprimento	mm	570
Largura	mm	434
Altura	mm	430
Peso	kg	35,5



Πριν χρησιμοποιήσετε τη συσκευή σας για πρώτη φορά, διαβάστε αυτές τις πρωτότυπες οδηγίες χρήσης, ενεργήστε σύμφωνα με αυτές και κρατήστε τις για μελλοντική χρήση ή για τον επόμενο ιδιοκτήτη.

- Πριν από την πρώτη χρήση διαβάστε οπωσδήποτε τις υποδείξεις ασφαλείας αρ. 5.951-949.0!
- Σε περίπτωση βλαβών κατά τη μεταφορά ειδοποιήστε αμέσως τον αντιπρόσωπό σας.
- Κατά το άνοιγμα της συσκευασίας, ελέγξτε το περιεχόμενο για τυχόν ελλείψεις σε εξαρτήματα ή για βλάβες.

Πίνακας περιεχομένων

Προστασία περιβάλλοντος	EL . . . 1
Στοιχεία συσκευής	EL . . . 1
Χρήση σύμφωνα με τους κανονισμούς	EL . . . 2
Υποδείξεις ασφαλείας	EL . . . 2
Διατάξεις ασφαλείας	EL . . . 3
Έναρξη λειτουργίας	EL . . . 3
Χειρισμός	EL . . . 5
Μεταφορά	EL . . . 7
Αποθήκευση	EL . . . 7
Φροντίδα και συντήρηση	EL . . . 7
Αντιμετώπιση βλαβών	EL . . . 8
Εξαρτήματα και ανταλλακτικά	EL . . . 9
Εγγύηση	EL . . . 9
Δήλωση Συμμόρφωσης των Ε.Κ.	EL . . 10
Τεχνικά χαρακτηριστικά	EL . . 11

Προστασία περιβάλλοντος



Τα υλικά συσκευασίας είναι ανακυκλώσιμα. Μην πετάτε τη συσκευή στα οικιακά απορρίμματα, αλλά παραδώστε την προς ανακύκλωση.



Οι παλιές συσκευές περιέχουν ανακυκλώσιμα υλικά, τα οποία θα πρέπει να μεταφέρονται σε σύστημα επαναχρησιμοποίησης. Οι μπαταρίες και οι συσσωρευτές περιέχουν υλικά, τα οποία δεν επιτρέπεται να καταλήξουν στο περιβάλλον. Για τον λόγο αυτόν, διαθέστε τις άχρηστες συσκευές, τις μπαταρίες και τους συσσωρευτές μέσω του κατάλληλου συστήματος διαχείρισης απορριμμάτων.

Το μηχανέλαιο, το πετρέλαιο θέρμανσης, το καύσιμο ντίζελ και η βενζίνη δεν πρέπει να καταλήγουν στο περιβάλλον. Προστατέψτε το έδαφος και αποσύρετε παλιά λάδια με οικολογικό τρόπο.

Υποδείξεις για τα συστατικά (REACH)

Ενημερωμένες πληροφορίες για τα συστατικά μπορείτε να βρείτε στη διεύθυνση:

www.kaercher.com/REACH

Στοιχεία συσκευής

Εικόνες βλέπε σελίδα 2

- 1 Τριπλό ακροστόμιο (μπεκ)
- 2 σωλήνας εκτόξευσης
- 3 Πιστολέτο χειρός
- 4 Ελαστικός σωλήνας υψηλής πίεσης
- 5 Δεξαμενή καυσίμων
- 6 Μηχανισμός χειροκίνητης εκκίνησης
- 7 Σύνδεση νερού με φίλτρο
- 8 Βαλβίδα ρύθμισης δόσης απορρυπαντικού
- 9 Σύνδεση υψηλής πίεσης
- 10 Ελαστικός σωλήνας αναρρόφησης απορρυπαντικού με φίλτρο
- 11 Δοχείο λαδιού

Αναγνωριστικό χρώματος

- Τα χειριστήρια για τη διαδικασία καθαρισμού είναι κίτρινα.
- Τα χειριστήρια για τη συντήρηση και το σέρβις είναι ανοικτά γκριζα.

Χρήση σύμφωνα με τους κανονισμούς

Η παρούσα συσκευή καθαρισμού υψηλής πίεσης να χρησιμοποιείται αποκλειστικά για

- καθαρισμό με δέσμη χαμηλής πίεσης και απορρυπαντικό (π.χ. καθαρισμός μηχανημάτων, οχημάτων, οικοδομών, εργαλείων),
- καθαρισμό με δέσμη υψηλής πίεσης χωρίς απορρυπαντικό (π.χ. καθαρισμός προσώπων κτιρίων, ταρατσών, συσκευών κηπουρικής).

Για την αφαίρεση δύσκολων ρύπων, συνιστούμε ως πρόσθετο εξάρτημα τη φρέζα ρύπων.

⚠ Κίνδυνος

Κίνδυνος τραυματισμού! Σε περίπτωση λειτουργίας σε πρατήρια βενζίνης ή άλλους επικίνδυνους χώρους, να τηρούνται οι ανάλογες προδιαγραφές ασφαλείας.

Λύματα που περιέχουν ορυκτέλαια δεν επιτρέπεται να καταλήγουν στο υπέδαφος, στα ύδατα ή στο σύστημα αποχέτευσης. Συνεπώς το πλύσιμο κινητήρων ή της κάτω πλευράς οχημάτων επιτρέπεται μόνο σε κατάλληλους χώρους που διαθέτουν διαχωριστή λαδιών.

Υποδείξεις ασφαλείας

⚠ Κίνδυνος

- Μη χρησιμοποιείτε τη συσκευή καθαρισμού με υψηλή πίεση, όταν έχει χυθεί καύσιμο. Να μεταφερθεί η συσκευή σε ασφαλές μέρος και να αποφευχθεί κάθε σχηματισμός σπινθήρων.
- Να μη φυλάγονται, χύνονται ή χρησιμοποιούνται καύσιμα κοντά σε φωτιά χωρίς προστατευτικό εξοπλισμό ή κοντά σε

συσκευές, π.χ. θερμάστρες, λέβητες θέρμανσης, μπόιλερ κλπ., από τις οποίες υπάρχει κίνδυνος φλόγας ανάφλεξης ή σχηματισμός σπινθήρων.

- Κρατάτε τα εύφλεκτα υλικά και αντικείμενα μακριά από τον σιγαστήρα (τουλάχιστον 2 m).
- Να μη λειτουργεί ο κινητήρας χωρίς σιγαστήρα και να ελέγχεται τακτικά, να καθαρίζεται και, αν χρειάζεται, να αντικατασταθεί.
- Μη χρησιμοποιείτε τον κινητήρα σε δασώδεις, θαμνώδεις εκτάσεις ή σε χορτάρια, όταν η εξάτμιση δεν είναι εξοπλισμένη με συλλέκτη σπινθήρων.
- Ο κινητήρας επιτρέπεται να λειτουργεί χωρίς φίλτρο αέρα ή χωρίς κάλυμμα πάνω από τους συνδέσμους αναρρόφησης μόνον κατά την εκτέλεση εργασιών ρύθμισης.
- Να μην εκτελούνται αλλαγές ρυθμίσεων σε ελατήρια, ράβδους ρυθμίσεων ή άλλα εξαρτήματα, όταν αποτέλεσμα θα είναι η αύξηση των στροφών του κινητήρα.
- Κίνδυνος εγκαυμάτων!! Μην αγγίζετε τους σιγαστήρες, τους κυλίνδρους ή τις περσίδες εξαερισμού, όταν η θερμοκρασία τους είναι πολύ υψηλή.
- Κρατάτε μακριά τα πόδια και τα χέρια σας από κινούμενα ή περιστρεφόμενα μέρη.
- Κίνδυνος ασφυξίας!! Απαγορεύεται η λειτουργία του μηχανήματος σε κλειστούς χώρους.

Σύμβολα στο εγχειρίδιο οδηγιών

⚠ Κίνδυνος

Για άμεσα επηρεαζόμενο κίνδυνο, ο οποίος μπορεί να οδηγήσει σε σοβαρό τραυματισμό ή θάνατο.

⚠ Προειδοποίηση

Για ενδεχόμενη επικίνδυνη κατάσταση, η οποία μπορεί να οδηγήσει σε σοβαρό τραυματισμό ή θάνατο.

Προσοχή

Για ενδεχόμενη επικίνδυνη κατάσταση, η οποία μπορεί να οδηγήσει σε ελαφρό τραυματισμό ή υλικές βλάβες.

Σύμβολα στην συσκευή



Ο ψεκασμός με υψηλή πίεση μπορεί να αποδειχτεί επικίνδυνος σε περίπτωση μη προσήκουσας χρήσης. Η δέσμη δεν πρέπει να κατευθύνεται πάνω σε άτομα, ζώα, ενεργοποιημένο ηλεκτρικό εξοπλισμό ή στην ίδια τη συσκευή.



Κίνδυνος δηλητηρίασης! Μην εισπνέετε τα καυσαέρια.



Κίνδυνος εγκαυμάτων! Προειδοποίηση για καυτά δομικά στοιχεία.

⚠ Προειδοποίηση

Τηρείτε τους κανονισμούς της επιχείρησης υδροδότησης.

Σύμφωνα με τους ισχύοντες κανονισμούς, το μηχάνημα δεν πρέπει να λειτουργεί στο δίκτυο πόσιμου νερού χωρίς διαχωριστή συστήματος. Να χρησιμοποιείται ένας κατάλληλος διαχωριστής συστήματος της εταιρείας KARCHER ή εναλλακτικά ένας διαχωριστής συστήματος κατά το EN 12729 τύπος BA. Το νερό που ρέει μέσα από ένα διαχωριστή συστήματος θεωρείται μη πόσιμο.



Προσοχή

Συνδέετε πάντα το διαχωριστή συστήματος στο δίκτυο παροχής νερού και ποτέ απευθείας στη συσκευή!

Γενικά

- Δώστε προσοχή στις εκάστοτε προδιαγραφές της εθνικής νομοθεσίας σχετικά με τις εκπομπές υγρών.
- Δώστε προσοχή στις εκάστοτε διατάξεις της εθνικής νομοθεσίας σχετικά με την αποτροπή ατυχημάτων. Οι συσκευές εκπομπής υγρών θα πρέπει να υποβάλλονται σε έλεγχο σε τακτικά διαστήματα και τα αποτελέσματα του ελέγχου θα πρέπει να καταγράφονται και να φυλάσσονται.

Διατάξεις ασφαλείας

Τα συστήματα ασφαλείας χρησιμεύουν για την προστασία του χρήστη και δεν επιτρέπεται να τεθούν εκτός λειτουργίας ή να αγνοηθεί η λειτουργία τους.

Βαλβίδα υπερχειλίσης

- Αν το πιστολέτο χειρός είναι κλειστό, ανοίγει η βαλβίδα υπερχειλίσης και η αντλία υψηλής πίεσης οδηγεί το νερό πίσω προς την πλευρά αναρρόφησης της αντλίας. Έτσι εμποδίζεται η υπέρβαση της επιτρεπτής πίεσης εργασίας.
- Η βαλβίδα υπερπλήρωσης ρυθμίζεται και μολυβδοσφραγίζεται στο εργοστάσιο. Η ρύθμισή της γίνεται αποκλειστικά από την υπηρεσία εξυπηρέτησης πελατών.

Θερμοστάτης ασφαλείας στην αντλία

Σε περίπτωση υπέρβασης της μέγιστης επιτρεπτής θερμοκρασίας, ο θερμοστάτης ασφαλείας θέτει τον κινητήρα εκτός λειτουργίας.

Έναρξη λειτουργίας

⚠ Κίνδυνος

Κίνδυνος τραυματισμού! Η συσκευή, οι αγωγοί προσαγωγής, το λάστιχο υψηλής πίεσης και οι συνδέσεις πρέπει να είναι σε άψογη κατάσταση. Σε περίπτωση που δεν βρίσκονται σε άψογη κατάσταση, η συσκευή δεν επιτρέπεται να χρησιμοποιηθεί.

Ελέγξτε τη στάθμη λαδιού της αντλίας υψηλής πίεσης

- ➔ Ελέγξτε τη στάθμη του λαδιού στο δοχείο λαδιού.
Η στάθμη λαδιού πρέπει να βρίσκεται μεταξύ των ενδείξεων "MIN" και "MAX".
- ➔ Αν χρειάζεται, συμπληρώστε λάδι (βλέπε Τεχνικά χαρακτηριστικά).

Κινητήρας

Τηρείτε οπωσδήποτε τις "Υποδείξεις ασφαλείας"!

- ➔ Πριν από την αρχική ενεργοποίηση, διαβάστε τις οδηγίες χειρισμού του κατασκευαστή του κινητήρα και τηρείτε οπωσδήποτε τις υποδείξεις ασφαλείας.
- ➔ Γεμίζετε το ρεζερβουάρ με αμόλυβδη βενζίνη.
Μη χρησιμοποιείτε μίγμα καυσίμων για 2χρονους κινητήρες.
- ➔ Ελέγξτε τη στάθμη λαδιού στο δοχείο λαδιού.
Το μηχανήμα δεν πρέπει να τεθεί σε λειτουργία, αν η στάθμη λαδιού είναι κάτω από την ένδειξη "MIN".
- ➔ Αν χρειάζεται, συμπληρώστε λάδι.

Συναρμολόγηση εξαρτημάτων

- ➔ Τοποθετήστε το ακροστόμιο στον σωλήνα εκτόξευσης (τα σημάδια στον δακτύλιο ρύθμισης να είναι προς τα πάνω).
- ➔ Συνδέστε το σωλήνα ψεκασμού στο πιστολέτο χειρός.
- ➔ Ξεβιδώστε τον σφικτήρα ασφαλείας του πιστολέτου χειρός με ένα κατσαβίδι (εικόνα Α).
- ➔ Αναποδογυρίστε το πιστολέτο χειρός και εισάγετε μέσα το άκρο του ελαστικού σωλήνα υψηλής πίεσης ως το τέρμα. Φροντίστε ώστε η χαλαρή ροδέλα στην άκρη του ελαστικού σωλήνα να βρίσκεται τέρμα κάτω (εικόνα Β).
- ➔ Πιέστε τους σφικτήρες ασφαλείας πάλι στο πιστολέτο χειρός. Εάν η συναρμολόγηση εκτελεστεί σωστά, ο ελαστικός σωλήνας θα μπορεί να τραβηχθεί προς τα έξω μόνον κατά 1 mm. Διαφορετικά έχετε τοποθετήσει λανθασμένα τη ροδέλα (εικόνα Γ).
- ➔ Συνδέστε το λάστιχο υψηλής πίεσης στη σύνδεση υψηλής πίεσης της συσκευής.

Σύνδεση νερού

- Σχετικά με τις τιμές σύνδεσης, βλέπε Τεχνικά χαρακτηριστικά.

⚠ Προειδοποίηση

Τηρείτε τους κανονισμούς της επιχείρησης υδροδότησης.

Σύμφωνα με τους ισχύοντες κανονισμούς, το μηχανήμα δεν πρέπει να λειτουργεί στο δίκτυο πόσιμου νερού χωρίς διαχωριστή συστήματος. Να χρησιμοποιείται ένας κατάλληλος διαχωριστής συστήματος της εταιρείας KARCHER ή εναλλακτικά ένας διαχωριστής συστήματος κατά το EN 12729 τύπος ΒΑ. Το νερό που ρέει μέσα από ένα διαχωριστή συστήματος θεωρείται μη πόσιμο.



Προσοχή

Συνδέετε πάντα το διαχωριστή συστήματος στο δίκτυο παροχής νερού και ποτέ απευθείας στη συσκευή!

- ➔ Συνδέστε έναν εύκαμπτο σωλήνα προσαγωγής στη σύνδεση νερού του μηχανήματος και στην προσαγωγή νερού (π.χ. στην κάνουλα της βρύσης).
- ➔ Ανοίξτε την προσαγωγή νερού.

Υπόδειξη

Ο εύκαμπτος σωλήνας τροφοδοσίας δεν συμπεριλαμβάνεται στο υλικό που παραδίδεται μαζί με τη συσκευή.

Αναρροφήστε νερό από το δοχείο

⚠ Κίνδυνος

Μην αναρροφάτε ποτέ νερό από δοχείο πόσιμου νερού. Μην αναρροφάτε ποτέ υγρά που περιέχουν διαλύτες όπως αραιωτικά χρωμάτων, βενζίνη, λάδια ή αφιльтράριστο νερό. Οι στεγανοποιητικές φλάντζες της συσκευής δεν είναι ανθεκτικές στους διαλύτες. Το ψεκαζόμενο εκνέφωμα διαλύτη είναι πολύ εύφλεκτο, εκρηκτικό και τοξικό.

- ➔ Συνδέστε τον εύκαμπτο σωλήνα αναρρόφησης (διάμετρος τουλάχιστον 3/4") με το φίλτρο (εξάρτημα) στο υδραυλικό σύστημα.
- ➔ Ρυθμίστε τη βαλβίδα ρύθμισης δόσης απορρυπαντικού στο "0".
- ➔ Εξαέρωση της συσκευής πριν από τη λειτουργία.

Υπόδειξη

Μην χρησιμοποιείτε το σύνδεσμο Geka (περιλαμβάνεται στη συσκευασία) για τη λειτουργία αναρρόφησης! Για τη λειτουργία αναρρόφησης δεν ενδείκνυται όλοι οι σύνδεσμοι (η αντλία αναρροφά αέρα και, συνεπώς, δεν αναπτύσσεται πίεση).

Εξαέρωση της συσκευής

- ➔ Ανοίξτε την προσαγωγή νερού.
- ➔ Θέστε τον κινητήρα σε λειτουργία σύμφωνα με τις οδηγίες χειρισμού του κατασκευαστή του κινητήρα.
- ➔ Για την εξαέρωση του μηχανήματος, ξεβιδώστε το ακροστόμιο (μπεκ) και αφήστε το μηχανήμα να λειτουργήσει, μέχρις ότου να εξέρχεται το νερό χωρίς φυσαλίδες.
- ➔ Θέστε το μηχανήμα εκτός λειτουργίας και ξαναβιδώστε το ακροστόμιο (μπεκ).

Χειρισμός

⚠ Κίνδυνος

- Στήστε το μηχανήμα σε σταθερό έδαφος.
- Δεν επιτρέπεται η χρήση της συσκευής καθαρισμού υψηλής πίεσης από παιδιά. (Κίνδυνος ατυχημάτων λόγω μη ενδειγμένης χρήσης της συσκευής).
- Η ακτίνα υψηλής πίεσης παράγει κατά τη χρήση της συσκευής υψηλή ακουστική πίεση. Κίνδυνος βλαβών στα όργανα ακοής. Κατά την εργασία με τη συσκευή, να φοράτε οπωσδήποτε κατάλληλες ωτοασπίδες.
- Η δέσμη νερού που εξέρχεται από το ακροστόμιο υψηλής πίεσης, προξενεί αντεπιστροφή στο πιστολέτο. Ένας σωλήνας εκτόξευσης με γωνία μπορεί να προξενήσει επιπλέον ροπή στρέψης. Γι' αυτό κρατάτε τον σωλήνα εκτόξευσης και το πιστολέτο γερά στα χέρια σας.
- Μην κατευθύνετε ποτέ τη δέσμη νερού σε πρόσωπα, ζώα, την ίδια τη συσκευή ή σε ηλεκτρικά λειτουργικά μέρη.

- Ελαστικά/βαλβίδες οχημάτων επιτρέπεται να καθαρίζονται με το μηχανήμα αυτό τηρώντας μία απόσταση τουλάχιστον 30 cm. Διαφορετικά υπάρχει κίνδυνος πρόκλησης βλαβών στα/στις ελαστικά/βαλβίδες οχημάτων από τη δέσμη υψηλής πίεσης. Η πρώτη ένδειξη ζημιάς είναι η χρωματική μεταβολή του ελαστικού. Ελαστικά οχημάτων με βλάβες, αποτελούν πηγή κινδύνου.
- Δεν επιτρέπεται ο ψεκασμός υλικών που περιέχουν αμιάντο και αυτών που είναι βλαβερά για την υγεία.
- Για την προστασία του χρήστη από πιστολίσματα, πρέπει αυτός να φοράει κατάλληλη προστατευτική ενδυμασία.
- Όλες οι συνδέσεις των εύκαμπτων σωλήνων να είναι πάντα γερά βιδωμένες.
- Η σκανδάλη του πιστολέτου δεν πρέπει να είναι κλειδωμένη κατά τη λειτουργία.
- Μην ψεκάζετε εύφλεκτα υγρά.

Ενεργοποίηση της μηχανής

- ➔ Ανοίξτε την προσαγωγή νερού.
- ➔ Ρυθμίστε τον διακόπτη του κινητήρα στη θέση "ON" και κλείστε τη στρόφιγγα καυσίμου.
- ➔ Θέστε τον κινητήρα σε λειτουργία σύμφωνα με τις οδηγίες χειρισμού του κατασκευαστή του κινητήρα.
- ➔ Χρησιμοποιήστε τη σκανδάλη του πιστολέτου.

Τριπλό ακροστόμιο (μπεκ)

- ➔ Κλείστε το πιστολέτο χειρός.
- ➔ Περιστρέψτε το περιβλήμα του ακροστομίου έτσι, ώστε να συμπίπτει το επιθυμητό σύμβολο με το σημάδι:

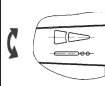
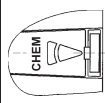
	Επίπεδη δέσμη υψηλής πίεσης (25°) για ρύπους σε μεγάλες επιφάνειες
	Στρογγυλή δέσμη υψηλής πίεσης (0°) για ιδιαίτερα δύσκολους ρύπους
	Επίπεδη δέσμη χαμηλής πίεσης (CHEM) για τη λειτουργία με απορρυπαντικό ή για τον καθαρισμό με ελάχιστη πίεση

Επιλογή στρογγυλής ή επίπεδης δέσμης με ρύθμιση χωρίς άγγιγμα:

- Κλείστε το πιστολέτο χειρός.
- Περιστρέψτε τον κατά περ.45° προς τα κάτω στραμμένο σωλήνα εκτόξευσης προς τ' αριστερά ή προς τα δεξιά.

Υπόδειξη

Κατευθύνετε αρχικά τη ριπή υψηλής πίεσης από μεγαλύτερη απόσταση στο προς καθαρισμό αντικείμενο για να αποφύγετε ζημιές που μπορεί να προκληθούν λόγω της υψηλής πίεσης.

Λειτουργία με απορρυπαντικό

Δ Προειδοποίηση

Ακατάλληλα απορρυπαντικά μπορεί να προκαλέσουν βλάβες στο μηχάνημα και στα αντικείμενα που καθαρίζονται. Χρησιμοποιείτε μόνο απορρυπαντικά που έχουν εγκριθεί από τον Οικο Kärcher. Τηρείτε τις συστάσεις περί δΟΣΟΛΟΓΙΑΣ και τις υποδείξεις που συνοδεύουν τα απορρυπαντικά. Προστατέψτε το περιβάλλον κάνοντας οικονομία στη χρήση των απορρυπαντικών. Λάβετε υπόψη τις υποδείξεις ασφαλείας στο απορρυπαντικό.

- Επιτρέπεται να χρησιμοποιούνται μόνο απορρυπαντικά που έχουν εγκριθεί από τον κατασκευαστή της συσκευής.
- Τα απορρυπαντικά Kärcher εγγυώνται απρόσκοπτη εργασία. Δεχθείτε τις συμβουλές ή ζητήστε τον κατάλόγο μας ή αντίστοιχα τα ενημερωτικά φυλλάδια περί απορρυπαντικών.
- Κρεμάστε τον εύκαμπτο σωλήνα αναρρόφησης απορρυπαντικού σε δοχείο με απορρυπαντικό.
- Ρυθμίστε το ακροστόμιο (μπεκ) στη θέση "CHEM".
- Ρυθμίστε τη βαλβίδα ρύθμισης δόσης απορρυπαντικού στην επιθυμητή συγκέντρωση.

Προτεινόμενη μέθοδος καθαρισμού

- Διάλυση ρύπων:
Ψεκάστε μικρή ποσότητα απορρυπαντικού και αφήστε το να δράσει για 1...5 λεπτά χωρίς να στεγνώσει.

- Αφαίρεση ρύπων:
Ξεπλένετε τους διαλυμένους ρύπους, ψεκάζοντας με ριπή υψηλής πίεσης.

Μετά τη λειτουργία με απορρυπαντικό

- Ρυθμίστε τη βαλβίδα ρύθμισης δόσης απορρυπαντικού στο "0".
- Ξεπλύνετε καλά τη συσκευή για τουλάχιστον 1 λεπτό με ανοικτό το πιστολέτο χειρός.

Διακοπή λειτουργίας

- Ελευθερώστε τον μοχλό του πιστολέτου.

Υπόδειξη

Όταν αφήσετε ελεύθερη τη σκανδάλη του πιστολέτου, εξακολουθεί να λειτουργεί ο κινητήρας στο ρελαντί. Έτσι κυκλοφορεί το νερό μέσα στην αντλία και θερμαίνεται. Όταν η θερμοκρασία στην κυλινδροκεφαλή της αντλίας ανέλθει στη μέγιστη επιτρεπτή θερμοκρασία (80 °C), ο θερμοστάτης ασφαλείας θέτει τον κινητήρα εκτός λειτουργίας. Όταν η θερμοκρασία πέσει κάτω από τους 50 °C, μπορεί να τεθεί η συσκευή πάλι σε λειτουργία.

Κατά τη λειτουργία με νερό πίεσης από το δίκτυο παροχής νερού η ψύξη μπορεί να επιταχυνθεί ως εξής:

- Κρατήστε πατημένη τη σκανδάλη του πιστολέτου επί 2-3 λεπτά περίπου, για να κρυώσει η κυλινδροκεφαλή από το διερχόμενο νερό.
- Θέστε ξανά σε λειτουργία τον κινητήρα.

Απενεργοποίηση της μηχανής

Μετά τη λειτουργία με αλμυρό νερό (νερό της θάλασσας) να ξεπλυθεί η συσκευή τουλάχιστον επί 2-3 λεπτά με νερό από το δίκτυο ύδρευσης, ενώ το πιστολέτο είναι ανοιχτό.

- Ρυθμίστε τον διακόπτη τον κινητήρα στο "OFF" και κλείστε τον κρουνού καυσίμων.
- Κλείστε την προσαγωγή νερού.
- Ενεργοποιήστε το πιστολέτο χειρός, έως ότου διαπιστώσετε ότι η συσκευή δεν βρίσκεται υπό πίεση.

- ➔ Ασφαλίστε τη σκανδάλη του πιστολέτου με το κούμπωμα, ώστε να μην ανοίξει κατά λάθος.
- ➔ Σύνδεση του εύκαμπτου σωλήνα παροχής νερού στο μηχάνημα.

Μεταφορά

Προσοχή

Κίνδυνος τραυματισμού και βλάβης! Κατά τη μεταφορά λάβετε υπόψη το βάρος της συσκευής.

- ➔ Σηκώστε και μεταφέρετε τη συσκευή από το σωληνωτό πλαίσιο.
- ➔ Κατά τη μεταφορά με οχήματα, ασφαλίστε τη συσκευή έναντι ενδεχόμενης ολίσθησης και ανατροπής, σύμφωνα με τις εκάστοτε ισχύουσες κατευθυντήριες οδηγίες.

Αποθήκευση

Προσοχή

Κίνδυνος τραυματισμού και βλάβης! Κατά την αποθήκευση λάβετε υπόψη το βάρος της συσκευής.

Η συσκευή αυτή μπορεί να αποθηκεύεται μόνο σε εσωτερικούς χώρους.

Φροντίδα και συντήρηση

Με το κατάστημα, από το οποίο αγοράσατε το μηχάνημα, μπορείτε να συμφωνήσετε τακτική επιθεώρηση ασφαλείας ή να συνάψετε συμβόλαιο συντήρησης του μηχανήματος. Δεχθείτε σχετική ενημέρωση.

⚠ Κίνδυνος

Κίνδυνος τραυματισμού από την ακούσια ενεργοποίηση της συσκευής. Πριν τις εργασίες στη συσκευή αποσυνδέστε το βύσμα του μπουζιού.

Κίνδυνος εγκαυμάτων!! Μην αγγίζετε τους σιγαστήρες, τους κυλίνδρους ή τις περισίδες εξερισμού, όταν η θερμοκρασία τους είναι πολύ υψηλή.

Αντλία υψηλής πίεσης

Εβδομαδιαίως

- ➔ Έλεγχος στάθμης λαδιού
Αν το λάδι έχει γαλακτώδη υφή (νερό στο λάδι), καλέστε αμέσως την υπηρεσία τεχνικής εξυπηρέτησης πελατών.

Μηνιαίως

- ➔ Καθαρισμός του φίλτρου παροχής νερού.
- ➔ Καθαρίστε το φίλτρο στον εύκαμπτο σωλήνα απορρυπαντικού.

Μετά από 500 ώρες λειτουργίας, τουλάχιστον ετησίως

Αλλαγή λαδιού:

- ➔ Ετοιμάστε ένα δοχείο συλλογής για περίπου 1 λίτρο λάδι.
- ➔ Ξεβιδώστε τη βίδα εκροής λαδιού.
- ➔ Αδειάστε το λάδι στο δοχείο συλλογής λαδιού.

Η διάθεση των αναλωθέντων λαδιών πρέπει να γίνεται με οικολογικό τρόπο ή σε ειδικές εγκαταστάσεις συλλογής αποβλήτων.

- ➔ Να αντικατασταθεί ο μονωτικός σύνδεσμος του κοχλία εκροής λαδιού.
- ➔ Βιδώστε τη βίδα εκροής λαδιού.
- ➔ Συμπληρώστε αργά λάδι μέχρι την ένδειξη MAX του δοχείου λαδιού.

Υπόδειξη

Οι φυσαλίδες αέρα πρέπει να μπορούν να διαφεύγουν.

Σχετικά με το είδος και την ποσότητα πλήρωσης του λαδιού, βλέπε τεχνικά χαρακτηριστικά.

Κινητήρας

Εκτέλεση εργασιών συντήρησης στον κινητήρα σύμφωνα με τις οδηγίες χειρισμού του κατασκευαστή του κινητήρα.

Ελαστικός σωλήνας υψηλής πίεσης

⚠ Κίνδυνος

Κίνδυνος τραυματισμού!

→ Ελέγξτε το σωλήνα υψηλής πίεσης για ενδεχόμενες βλάβες (κίνδυνος έκρηξης).

Αντικαταστήστε άμεσα τον εύκαμπτο σωλήνα υψηλής πίεσης που παρουσιάζει βλάβες.

Αντιπαγετική προστασία

⚠ Προειδοποίηση

Κίνδυνος ζημιών! Παγωμένο νερό μπορεί να καταστρέψει τμήματα της συσκευής.

Φυλάτε το μηχάνημα τον χειμώνα σε θερμαινόμενο χώρο ή το αδειάστε το. Όταν δεν πρόκειται να τεθεί σε λειτουργία για μεγάλο χρονικό διάστημα, διοχετεύστε αντιπηκτικό στο μηχάνημα.

Αδειάστε το νερό

→ Ξεβιδώστε τον εύκαμπτο σωλήνα τροφοδοσίας νερού και τον εύκαμπτο σωλήνα υψηλής πίεσης.

→ Αφήστε τη συσκευή να λειτουργήσει το πολύ για 1 λεπτό μέχρι να αδειάσουν η αντλία και οι σωληνώσεις.

Ξεπλύνετε τη συσκευή με αντιπηκτικό μέσο

Υπόδειξη

Λάβετε υπόψη τις οδηγίες χρήσης του κατασκευαστή του αντιπηκτικού.

→ Εισάγετε ένα προϊόν αντιπαγετικής προστασίας στη συσκευή.

Έτσι επιτυγχάνεται επίσης και κάποια αντιδιαβρωτική προστασία.

Αντιμετώπιση βλαβών

⚠ Κίνδυνος

Κίνδυνος τραυματισμού από την ακούσια ενεργοποίηση της συσκευής. Πριν τις εργασίες στη συσκευή αποσυνδέστε το βύσμα του μπουζιού.

Κίνδυνος εγκαυμάτων!! Μην αγγίζετε τους σιγαστήρες, τους κυλίνδρους ή τις περσίδες εξερισμού, όταν η θερμοκρασία τους είναι πολύ υψηλή.

Η συσκευή δεν λειτουργεί

Τηρείτε τις υποδείξεις στις οδηγίες χειρισμού του κατασκευαστή του κινητήρα!

– Ο θερμοστάτης ασφαλείας στην αντλία υψηλής πίεσης διέκοψε τη λειτουργία της συσκευής έπειτα από μακροχρόνια λειτουργία του συστήματος σωληνώσεων.

→ Αφήστε τη συσκευή να κρυώσει και κατόπιν να τεθεί πάλι σε λειτουργία. Σχετικά βλέπε και κεφάλαιο "Διακοπή λειτουργίας".

Η συσκευή δεν παράγει καμία πίεση

– Ο αριθμός στροφών λειτουργίας του κινητήρα είναι πολύ χαμηλός

→ Ελέγξτε τον αριθμό στροφών του κινητήρα (βλ. Τεχνικά χαρακτηριστικά).

– Το ακροστόμιο είναι ρυθμισμένο στη θέση "CHEM"

→ Ρυθμίστε το ακροστόμιο (μπεκ) σε "Υψηλή πίεση".

– Ακροφύσιο μπλοκαρισμένο/φθαρμένο

→ Καθαρίστε/αντικαταστήστε το ακροστόμιο (μπεκ).

– Φίλτρο στη σύνδεση νερού λερωμένο

→ Καθαρίστε το φίλτρο.

– Αέρας στο σύστημα

→ Εξαέρωση του μηχανήματος.

– Παροχή νερού ελάχιστη

→ Ελέγξτε την παροχή του νερού (βλ. Τεχνικά χαρακτηριστικά).

– Διαρροές ή εμπλοκή στους αγωγούς προσαγωγής προς την αντλία

→ Ελέγξτε τους αγωγούς προσαγωγής για διαρροές.

Συσκευή με διαρροή, νερό στάζει κάτω από τη συσκευή

– Αντλία μη στεγανή

Υπόδειξη

Επιτρέπονται 3 σταγόνες/λεπτό.

→ Εάν η συσκευή παρουσιάζει σημαντική διαρροή πρέπει να ελεγχθεί από την υπηρεσία εξυπηρέτησης πελατών.

Η αντλία χτυπά

- Ελέγξτε τους αγωγούς προσαγωγής προς την αντλία για διαρροές.
- ➔ Ελέγξτε τους αγωγούς προσαγωγής για διαρροές.
- Αέρας στο σύστημα
- ➔ Εξαέρωση του μηχανήματος.

Το απορρυπαντικό δεν αναρροφάται

- Το ακροστόμιο είναι ρυθμισμένο στη θέση "Υψηλής Πίεσης"
- ➔ Ρυθμίστε το ακροστόμιο (μπεκ) στη θέση "CHEM".
- Διαρροή ή εμπλοκή στον ελαστικό σωλήνα αναρρόφησης απορρυπαντικού με φίλτρο
- ➔ Ελέγξτε/καθαρίστε τον ελαστικό σωλήνα αναρρόφησης απορρυπαντικού με φίλτρο.
- Εμπλοκή βαλβίδας αντεπιστροφής στη σύνδεση του εύκαμπτου σωλήνα απορρυπαντικού.
- ➔ Καθαρίστε/αντικαταστήστε τη βαλβίδα αντεπιστροφής στη σύνδεση του εύκαμπτου σωλήνα απορρυπαντικού.
- Η βαλβίδα δοσολογίας απορρυπαντικού είναι κλειστή ή παρουσιάζει διαρροή/εμπλοκή
- ➔ Ανοίξτε τη βαλβίδα δοσολογίας απορρυπαντικού ή ελέγξτε/καθαρίστε την.

Αν δεν διορθωθεί η βλάβη, πρέπει να γίνει έλεγχος της συσκευής από την υπηρεσία εξυπηρέτησης πελατών.

Εξαρτήματα και ανταλλακτικά

- Επιτρέπεται να χρησιμοποιούνται μόνο εξαρτήματα και ανταλλακτικά, τα οποία έχουν την έγκριση του κατασκευαστή. Τα γνήσια αξεσουάρ και ανταλλακτικά παρέχουν την εγγύηση της ασφαλούς και άψογης λειτουργίας της μηχανής.
- Μία επιλογή των ανταλλακτικών που χρειάζονται συχνότερα θα βρείτε στο τέλος των οδηγιών χρήσης.
- Περισσότερες πληροφορίες σχετικά με τα ανταλλακτικά μπορείτε να λάβετε στη διεύθυνση www.kaercher.com, τομέας Εξυπηρέτησης.

Εγγύηση

- Σε κάθε χώρα ισχύουν οι όροι εγγύησης που εκδόθηκαν από την αρμόδια αντιπροσωπεία μας. Τυχόν βλάβες στο μηχανήμα σας αποκαθίστανται δωρεάν μέσα στην προθεσμία της παρεχόμενης εγγύησης, εφόσον η αιτία είναι ελάττωμα υλικού ή σφάλμα κατασκευής.
- Η εγγύηση τίθεται μόνον τότε σε ισχύ, όταν το κατάστημά από το οποίο προμηθευτήκατε το μηχανήμα σας έχει συμπληρώσει πλήρως, σφραγίσει και υπογράψει το επισυναπτόμενο απαντητικό δελτάριο και εσείς στη συνέχεια το έχετε αποστείλει στην εταιρία προώθησης πωλήσεων της χώρας σας.
- Σε περίπτωση που επιθυμείτε να κάνετε χρήση της εγγύησης, παρακαλούμε απευθυνθείτε με την απόδειξη αγοράς στο κατάστημα από το οποίο προμηθευτήκατε τη συσκευή ή στην πλησιέστερη εξουσιοδοτημένη υπηρεσία τεχνικής εξυπηρέτησης πελατών μας.

Δήλωση Συμμόρφωσης των Ε.Κ.

Δια της παρούσης δηλώνουμε ότι το μηχάνημα που χαρακτηρίζεται παρακάτω, με βάση τη σχεδίαση και την κατασκευή του, υπό τη μορφή που διατίθεται στην αγορά, πληροί στις σχετικές βασικές απαιτήσεις ασφαλείας και υγιεινής των οδηγιών της ΕΚ. Η παρούσα δήλωση παύει να ισχύει σε περίπτωση τροποποιήσεων του μηχανήματος χωρίς προηγούμενη συνεννόηση μαζί μας.

Προϊόν: Σύστημα καθαρισμού υψηλής πίεσης

Τύπος: 1.187-xxx

Σχετικές οδηγίες των Ε.Κ.

2006/42/ΕΚ (+2009/127/ΕΚ)

2000/14/ΕΚ

2004/108/ΕΚ

Εφαρμοσθέντα εναρμονισμένα πρότυπα

EN 60335-1

EN 60335-2-79

EN 55012: 2007 + A1: 2009

EN 55014-2: 1997+A1: 2001+A2: 2008

Εφαρμοσθέντα εθνικά πρότυπα

-

Εφαρμοσθείσα διαδικασία συμμόρφωσης

2000/14/ΕΚ: Παράρτημα V

στάθμη ηχητικής πίεσης dB(A)

Μετρημένη: 99

Εγγυημένη: 100

Οι υπογράφωντες ενεργούν κατ' εντολή του και με εξουσιοδότηση της διεύθυνσης της επιχείρησης.



H. Jenner
CEO



S. Reiser
Head of Approbation

Υπεύθυνος τεκμηρίωσης:
S. Reiser

Alfred Karcher GmbH & Co. KG

Alfred-Karcher-Str. 28 - 40

71364 Winnenden (Germany)

Τηλ.: +49 7195 14-0

Φαξ: +49 7195 14-2212

Winnenden, 2013/02/01

Τεχνικά χαρακτηριστικά

Κινητήρας		
Βενζινοκινητήρας Honda	--	GX 160, μονοκύλινδρος, 4-χρονος
Ονομ. ισχύς στις 3600 σ.α.λ.	kW (PS)	4 (5,5)
Στροφές λειτουργίας	1/min	3300
Δεξαμενή καυσίμων	l	3,6
Καύσιμα	--	βενζίνη, αμόλυβδη *
* Η συσκευή είναι κατάλληλη για καύσιμο E10		
Είδος προστασίας		IPX5
Σύνδεση νερού		
Θερμοκρασία προσαγωγής (μέγ.)	°C	60
Ποσότητα προσαγωγής (ελάχ.)	λίτρα/ώρα (λίτρα/λεπτό)	750 (12,5)
Πίεση προσαγωγής (μέγ.)	MPa (bar)	1 (10)
Εύκαμπτος σωλήνας προσαγωγής (εξάρτημα)	Κωδ. παραγγελίας	4.440-207.0
Εύκαμπτος σωλήνας προσαγωγής - μήκος (ελάχ.)	m	7,5
Εύκαμπτος σωλήνας προσαγωγής, ελάχ. διάμετρος	ίντσες	3/4
Μανομετρικό ύψος από ανοιχτό δοχείο, 20 °C	m	1
Αντλία		
Πίεση λειτουργίας	MPa (bar)	14 (140)
Παρεχόμενη ποσότητα	λίτρα/ώρα (λίτρα/λεπτό)	600 (10)
Μέγεθος ακροφυσίου		038
Μέγ. υπερπίεση λειτουργίας	MPa (bar)	16 (160)
Ποσότητα λαδιού - αντλία	l	0,3
Κατηγορία λαδιού - αντλία	SAE 15W40	Κωδ. παραγγελίας 6.288-050.0
Αναρρόφηση απορρυπαντικού	λίτρα/ώρα (λίτρα/λεπτό)	0-45 (0-0,8)
Ισχύς οπισθοδρόμησης πιστολέτου χειρός (μέγ.)	N	28
Μετρούμενες τιμές κατά EN 60355-2-79		
Κραδασμοί στο χέρι/στο βραχίονα		
Πιστολέτο χειρός	m/s ²	<2,5
σωλήνας εκτόξευσης	m/s ²	<2,5
Αβεβαιότητα K	m/s ²	1
Επιτρεπόμενη στάθμη ηχητικής ισχύος L _{pA}	dB (A)	85
Αβεβαιότητα K _{pA}	dB (A)	1
Επιτρεπόμενη στάθμη ηχητικής ισχύος L _{WA} + Αβεβαιότητα K _{WA}	dB (A)	100
Διαστάσεις και βάρη		
Μήκος	mm	570
Πλάτος	mm	434
Ύψος	mm	430
Βάρος	kg	35,5



Læs original brugsanvisning inden første brug, følg anvisningerne og opbevar vejledningen til senere efterlæsning eller til den næste ejer.

- Inden første ibrugtagelse skal betjeningsvejledningen og sikkerhedsanvisningerne nr. 5.951-949.0 læses!
- Ved transportskader skal forhandleren informeres omgående.
- Kontroller pakningens indhold for manglende tilbehør eller beskadigelser, når den pakkes ud.

Indholdsfortegnelse

Miljøbeskyttelse	DA . . . 1
Maskinelementer	DA . . . 1
Bestemmelsesmæssig, anvendelse	DA . . . 1
Sikkerhedsanvisninger	DA . . . 2
Sikkerhedsanordninger	DA . . . 3
Ibrugtagning	DA . . . 3
Betjening	DA . . . 4
Transport	DA . . . 6
Opbevaring	DA . . . 6
Pleje og vedligeholdelse	DA . . . 6
Hjælp ved fejl	DA . . . 7
Tilbehør og reservedele	DA . . . 7
Garanti	DA . . . 8
EU-overensstemmelseserklæring	DA . . . 8
Tekniske data	DA . . . 9

Miljøbeskyttelse



Emballagen kan genbruges. Smid ikke emballagen ud sammen med det almindelige husholdningsaffald, men aflever den til genbrug.



Udtjente apparater indeholder værdifulde materialer, der kan og bør afleveres til genbrug. Akku'er og batterier indeholder stoffer, der ikke må komme ud i naturen. Aflever derfor udtjente apparater, batterier og akkuer på en genbrugsstation eller lignende.

Motorolie, fyringsolie, diesel og benzin må ikke nå ind i miljøet. Beskyt jorden og sørg for en miljørigtig bortskaffe af affaldsolie.

Henvisninger til indholdsstoffer (REACH)

Aktuelle oplysninger til indholdsstoffer finder du på:

www.kaercher.com/REACH

Maskinelementer

Se figurerne på side 2

- 1 Trefoldmundstykke
- 2 Strålerør
- 3 Håndsprøjtpestol
- 4 Højtryksslange
- 5 Benzintank
- 6 Indretning til håndtænding
- 7 Vandtilslutning med si
- 8 Rensemiddel-doseringsventil
- 9 Højtrykstilslutning
- 10 RM-sugeslange med filter
- 11 Oliebeholder

Farvekodning

- Betjeningselementer til rengøringsprocessen er bl.
- Betjeningselementer til vedligeholdelse og service er lysegrå.

Bestemmelsesmæssig, anvendelse

- Denne højtryksrenser må kun anvendes
- til rengøring med lavtryksstråle og rengøringsmiddel (f.eks. rengøring af maskiner, biler, bygningsværker og værktøj),
 - til rengøring med højtryksstråle uden rengøringsmiddel (f.eks. rengøring af facader, terrasser, haveredskaber).

Til hårdnakket tilsmudsning anbefaler vi snavsfræseren som ekstra tilbehør.

Risiko

Fysisk Risiko! Ved brug på tankstationer eller andre risikoområder skal der tages hensyn til de tilsvarende sikkerhedsregler.

Sørg venligst for at olieholdigt spildevand ikke når ind i jorden, vandet eller kanalisationen. Motorvask og undervognsvask bør derfor kun gennemføres på velegnede steder som har en olieudskiller.

Sikkerhedsanvisninger

⚠ Risiko

- Brug højtryksrensere ikke hvis benzin blev spildt. Bring maskinen til et andet sted for at undgå enhver form for gnistdannelse.
- Benzin må ikke opbevares, spildes eller bruges i nærhed af ild eller apparater som ovne, varmekedler, vandvarmer osv., som har en spilde, eller bruges som danner et tændingsblus eller gnist.
- Genstande og materialer som er let brændbar skal holdes fjernt fra støddæmperen (mindst 2 m).
- Motoren må ikke drives uden støddæmper og støddæmperen skal kontrolleres regelmæssigt, renses og evt. udskiftes.
- Motoren må ikke bruges i skove eller arealer der er overgroet med buske eller græs uden at udstødningsrøret er forsynet med en gnistfanger.
- Med undtagelse af indstillingsarbejder, må motoren ikke køre med fjernet luftfilter og uden dæksel over indsuigningsstuds.
- Der må ikke gennemføres justeringer på reguleringsfjedre, reguleringsstænger eller andre dele som kan forårsage en forhøjelse af motorens omdrejningstal.
- Forbrændingsfare! Rør ikke ved varme støddæmper, cylinder eller køleribben.
- Hold hænder og fødder fjernt fra dele som bevæger sig eller roterer.
- Forgiftningsfare! Maskinen må ikke bruges i lukkede rum.

Symbolerne i driftsvejledningen

⚠ Risiko

En umiddelbar truende fare, som kan føre til alvorlige personskader eller død.

⚠ Advarsel

En muligvis farlig situation, som kan føre til alvorlige personskader eller til død.

Forsigtig

En muligvis farlig situation, som kan føre til personskader eller til materialeskader.

Symboler på apparatet



Højtryksstråler kan være farlige, hvis de ikke anvendes korrekt. Strålen må ikke rettes mod personer, dyr, tændt elektrisk udstyr eller mod højtryksrensere.



Forgiftningsfare! Røggas må ikke indåndes.



Forbrændingsfare! Advarsel for varme komponenter.

⚠ Advarsel

Læg mærke til vandforsyningselskabets reglementer.

Ifølge de gældende love, må maskinen aldrig anvendes på drikkevandsnettet uden en tilbageløbsventil. Der skal anvendes en velegnet tilbageløbsventil fra KÄRCHER eller en alternativ tilbageløbsventil ifølge EN 12729 type BA. Vand, som strømmer igennem en systemseparator, kan ikke drikkes.



Forsigtig

Systemadskiller skal altid kobles til vandforsyningen, ikke direkte til apparatet!

Generelt

- De pågældende nationale love til væskestrålere skal overholdes.
- De pågældende nationale love til forebyggelse imod ulykkestilfælde skal overholdes. Væskestrålere skal kontrolleres regelmæssigt og resultaterne fra kontrollen skal skiftligt dokumenteres.

Sikkerhedsanordninger

Sikkerhedsanordningerne tjener brugerens beskyttelse og må ikke sættes ud af drift og deres funktion må ikke omgås.

Overstrømningsventil

- Hvis håndsprøjtepistolen er lukket, åbner overstrømningsventilen sig og højtrykspumpen leder vandet tilbage til pumpens sugeside. Derved forhindres at den tilladelige arbejdsstryk overskrides.
- Af fabrik er overstrømningsventilen indstillet og plomberet. Indstilling foretages udelukkende fra kundeservice.

Sikkerhedstermostat på pumpen

Sikkerhedstermostaten slukker for motoren hvis den maksimalt tilladte temperatur overskrides.

Ibrugtagning

⚠ Risiko

Fysisk Risiko! Maskinen, tilførselsledninger, højtryksslange og tilslutninger skal være i udmærket tilstand. Hvis maskinen ikke er i en fejlfri tilstand, må den ikke benyttes.

Kontroller oliens påfyldningsstand på højtrykspumpens

- ➔ Kontroller oliestanden i oliebeholderen. Oliestanden skal ligge mellem "MIN" og "MAX" mærket.
- ➔ Ved behov skal olie påfyldes (se tekniske data).

Motor

Hold øje med afsnit "Sikkerhedshenvisninger"!

- ➔ Før i brugtagningen skal motorproducentens betjeningsvejledning læses og der skal især holdes øje med sikkerhedshenvisningerne.
 - ➔ Tanken skal påfyldes med blyfrit benzin. Brug ingen 2-takt blanding.
 - ➔ Kontroller motorens oliestand.
- Tag maskinen ikke i brug hvis påfyldningsstanden er under „MIN“.
- ➔ Fyld forsigtigt olie på, såfremt det er nødvendigt.

Montering af tilbehør

- ➔ Montere dysen på strålerøret (markeringer på positioneringsringen oppe).
- ➔ Forbind sprøjtepistolen med strålerøret.
- ➔ Håndsprøjtepistolens sikringsklemme løftes ud med en skruetrækker (fig. A).
- ➔ Sæt håndsprøjtepistolen på hovedet og sæt højtryksslansens endestykke ind til den støder på. Sørg for, at den løse skive for enden af slangen falder helt ned (fig. B).
- ➔ Tryk sikringsklemmen igen ind i håndsprøjtepistolen. Hvis monteringen er korrekt, kan slangen maksimalt trækkes 1 mm ud. Ellers er skiven ikke monteret korrekt (fig. C).
- ➔ Monter højtryksslansen på maskinens højtrykstilslutning.

Vandtilslutning

- Tilslutningsværdier, se venligst tekniske data.

⚠ Advarsel

Læg mærke til vandforsyningssekskabets regler.

Ifølge de gældende love, må maskinen aldrig anvendes på drikkevandsnettet uden en tilbageløbsventil. Der skal anvendes en velegnet tilbageløbsventil fra KÄR-CHER eller en alternativ tilbageløbsventil ifølge EN 12729 type BA. Vand, som strømmer igennem en systemseparator, kan ikke drikkes.



Forsigtig

Systemadskiller skal altid kobles til vandforsyningen, ikke direkte til apparatet!

- Tilslut tilløbslangen på maskinens vandtilslutning og på vandtilløbet (f.eks. vandhanen).
- Åbn for vandtilløbet.

OBS

Tilførselsslangen leveres ikke med.

Indsug vand fra beholderen

⚠ Risiko

Du må aldrig indsuge vand fra en drikkevandsbeholder. Du må aldrig indsuge væsker der indeholder løsningsmidler som lakforynder, benzin, olie eller vand der ikke er filtret. Maskinens tætninger er ikke løsningsmiddelbestandig. Sprøjetågen er yderst brandfarlig, eksplosiv og giftig.

- Tilslut sugeslangen (mindst 3/4" diameter) med filter (tilbehør) til vandtilslutningen.
- SM-doseringsventilen stilles til "0".
- Afluft højtryksrensere inden brug.

OBS

GEKA-kobling (kommer med leverancen) må ikke bruges til opsugning! Ikke alle forbindelseskoblinger er egnet til sugning (pumpen suger luft og kommer derfor ikke på det nødvendige tryk).

Maskinen skal afluftes

- Åbn for vandtilløbet.
- Start motoren svarende til motorproducentens betjeningsvejledning.
- Skru dysen fra maskinen til afluftning og lad maskinen køre så længe indtil vandet kommer ud uden blærer.
- Sluk for maskinen og skru dysen på igen.

Betjening

⚠ Risiko

- Stil maskinen på en fast bund.
- Højtryksrensere må ikke anvendes af børn. (fare for ulykkestilfælde igennem uhensigtsmæssig brug).
- Højtryksstrålen producerer ved brug af maskinen et højt støjniveau. Fare for høreskader. Ved arbejdet med maskinen skal der bruges en velegnet høreværn.
- Vandstrålen, som kommer ud af højtryksdysen, forårsager en tilbagestød på pistolen. Et afvinklet strålerør kan yderligere forårsage et omdrejningsmoment. Hold derfor godt fast i strålerøret og pistolen.
- Ret vandstrålen aldrig imod personer, dyr, maskinen selv eller el-komponenter.
- Bildæk/bildækventiler må kun renses med en mindste sprøjteafstand på 30 cm. Ellers kan bildækket eller ventilen beskadiges igennem højtryksstrålen. Det første tegn på en skade er hvis dækket skifter farve. Bildæk med skader er en farekilde.
- Asbestholdige og andre materialer, som indeholder stoffer der er farlige for helbredet, må ikke sprøjtes.
- Til beskyttelse af operatøren skal der bruges velegnede beskyttelsesdragter.
- Hold altid øje med at forskruingerne på tilslutningsslangerne er stramt.
- Håndsprøjetepistolens arm må ikke komme i klemme under driften.
- Brændbare væsker må ikke sprøjtes.

Tænd for maskinen

- Åbn for vandtilløbet.
- Stil maskinens afbryder ved motoren til „ON" og åbn benzinhanen.
- Start motoren svarende til motorproducentens betjeningsvejledning.
- Brug Håndsprøjetepistolens arm.

Trefolddysse

- Luk håndsprøjtepipstolen.
- Drej dysens hus indtil det ønskede symbol stemmer overens med markeringen:

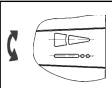
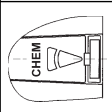
	Højtryks-fladstråle (25°) til store tilsmudsede arealer
	Højtryks-rundstråle (0°) til særlig hårdnakkede tilsmudsninger
	Lavtryk-fladstråle (CHEM) til drift med rensmiddel eller rensning med lav tryk

Vælg rund- og fladstråle igennem bevægelsesfri omstilling:

- Luk håndsprøjtepipstolen.
- Strålerøret, som er orienteret ca. 45° nedad, drejes til højre eller venstre.

OBS

For at forhindre skader på grund af en for høj tryk, bør højtryksstrålen altid først rettes imod genstanden fra en lang afstand.

Drift med rengøringsmiddel

⚠ Advarsel

Uegnet rensmiddel kan føre til skader på maskinen og på objektet som skal renses. Der må kun bruges rensmidler som er godkendt af Kärcher. Følg doseringsanvisninger og henvisninger, der er vedlagt rengøringsmidlerne. For at beskytte miljøet bør du være sparsommelig med rensmiddel. Tag højde for sikkerhedsanvisningerne på rengøringsmiddel.

- Der må kun bruges rensmidler som er godkendt af maskinens producent.
- Kärcher-rensmidler garanterer for et uforstyrret arbejde. Søg venligst om råd og bestil vores katalog eller informationsblade til rensmidler.
- Før RM-sugeslangen ned i en beholder med rensmiddel.
- Stil dysen på "CHEM".
- RM-doseringsventilen stilles til den ønskede koncentration.

Anbefalet rensemetode

- Løsn smuds:
Rensmiddel sprøjtes sparsommelig på og indvirker 1...5 minutter, men må ikke tørre.
- Fjern snavs:
Vask det løsnede snavs af med højtryksstrålen.

Efter brug med rensmiddel

- SM-doseringsventilen stilles til "0".
- Spol maskinen med åbnet håndsprøjtepipstol for mindst et minut.

Afbrydelse af driften

- Slip pistolgrebets håndtag.

OBS

Hvis man giver slip for håndsprøjtepipstolens arm, kører motoren videre med tomgangsomedrejningstal. Derved cirkulerer vandet inden i pumpen og opvarmes. Hvis cylinderhovedet på pumpen har opnået den maksimale tilladte temperatur (80 °C), afbryder sikkerhedstermostaten på cylinderhovedet motoren. Efter nedkølingen under 50 °C kan maskinen igen tages i drift. Ved drift med trykvand ud af vandledningsnettet kan nedkølingen fremskyndes.

- Træk håndsprøjtepipstolens arm for ca. 2 - 3 minutter så at gennemstrømmende vand kan nedkøle cylinderhovedet.
- Start motoren igen.

Sluk for maskinen

Efter drift med saltholdigt vand (havvand) skal maskinen spoles med ferskvand i mindst 2-3 minutter med åbnet håndsprøjtepipstol.

- Stil maskinens afbryder ved motoren til „OFF" og sluk for benzinhanen.
- Luk vandtilførslen.
- Betjen sprøjtepipstolen indtil maskinen er fri for tryk.
- Håndsprøjtepipstolen skal sikres med sikringskærven imod tilfældig åbning.
- Skru vantilløbsslangen fra maskinen.

Transport

Forsigtig

Fare for person- og materialeskader! Hold øje med maskinens vægt ved transporten.

- Løft og bær maskinen på rørrammen.
- Ved transport i biler skal renseren fastspændes i.h.t. gældende love.

Opbevaring

Forsigtig

Fare for person- og materialeskader! Hold øje med maskinens vægt ved opbevaring. Denne maskine må kun opbevares inden-dørs.

Pleje og vedligeholdelse

De kan aftale en regelmæssig sikkerhedsinspektion med deres forhandler eller aftale en vedligeholdelseskontrakt. Søg rådgivning.

⚠ Risiko

Fare for personskader på grund af en utilsigtet start af maskinen. Før arbejder på maskinen skal tændrørstikket fjernes. Forbrændingsfare! Rør ikke ved varme støddæmper, cylinder eller køleribben.

Højtrykspumpe

En gang om ugen

- Kontroller oliestanden.

Kontakt kundeservice omgående ved mælkeagtig olie (vand i olien).

En gang om måneden

- Rens vandtilslutningens filter.
- Rens filteret på rensmiddelsugeslangen.

Efter en driftstid på 500 timer, mindst en gang om året

Udskift olien.

- En opsamlingsbeholder til ca. 1 liter olie skal stå til disposition.
- Skru oliefortledningsskruen ud.
- Tøm olien i opsamlingsbeholderen.

Olieaffald bør bortskaffes miljørigtigt eller bringes til en modtagelsesfacilitet.

- Udskifte olieaftapningsskruens tætning.
- Skru oliefortledningsskruen fast.
- Nyt olie påfyldes langsomt til „MAX“ markeringen på oliebeholderen.

OBS

Luftblærer skal være i stand til at undslippe.

Olietype påfyldningsmængde se tekniske data.

Motor

Service på motoren skal gennemføres ifølge vejledningen i producentens betjeningsvejledning.

Højtryksslange

⚠ Risiko

Fysisk Risiko!

- Højtryksslangen skal kontrolleres med hensyn til skader (bristefare).

Udskift beskadigede højtryksslanger med det samme.

Frostbeskyttelse

⚠ Advarsel

Risiko for beskadigelse. Frosnet vand i maskinen kan ødelægge maskinens parter. Renseren skal opbevares i et frostfrit rum om vinteren. Ved længere driftspauser anbefales det at pumpe frostbeskyttelsesmiddel igennem maskinen.

Vand afledes.

- Vandtilførselsslangen og højtryksslangen skrues fra.
- Maskinen skal køre max. 1 minut indtil pumpen og ledningerne er tom.

Maskinen skyldes grundigt med frostvæske

OBS

Tag hensyn til frostvæskefabrikantens instruktioner.

- Pump almindeligt frostbeskyttelsesmiddel igennem maskinen.

Herved opnår man også en vis beskyttelse imod rust.

Hjælp ved fejl

⚠ Risiko

Fare for personskader på grund af en utilsigtet start af maskinen. Før arbejder på maskinen skal tændrørstikket fjernes. Forbrændingsfare! Rør ikke ved varme støddæmper, cylinder eller køleribben.

Maskinen kører ikke

Hold øje med motorproducentens betjeningsvejledning!

- Sikkerhedstermostaten på højtryks-pumpen har afbrudt maskinen efter længere kredsløbdrift.
- ➔ Maskinen skal køles ned, tænd maskinen så igen. Se hertil også afsnit "Afbryde driften".

Maskinen opbygger ingen tryk

- Motorens omdrejningstal for lavt.
- ➔ Kontroller motorens omdrejningstal (se tekniske data).
- Dysen er indstillet til "CHEM".
- ➔ Stil dysen til "Højtryk".
- Dysen tilstoppet/udvasket
- ➔ Rens/udskift dysen.
- Filteret i vandtilslutningen er tilsmudset
- ➔ Rens filteret.
- Luft i systemet
- ➔ Renseren skal afluftes.
- Tilførselsmængden af vand er for lav.
- ➔ Kontroller tilførselsmængden (se tekniske data).
- Tilførselsledninger til pumpen utæt eller tilstoppet.
- ➔ Kontroller alle tilførselsledninger til pumpen.

Maskinen lækker, vand drypper ud af bunden

- Pumpen utæt

OBS

Tilladeligt er 3 drypper/minut.

- ➔ Ved stærkere lækage skal maskinen kontrolleres af kunde-service.

Pumpen banker

- Pumpens tilførselsledning er utæt
- ➔ Kontroller alle tilførselsledninger til pumpen.
- Luft i systemet
- ➔ Renseren skal afluftes.

Rensemiddel bliver ikke indsuget

- Dysen er indstillet til "Højtryk".
- ➔ Stil dysen på "CHEM".
- RM-sugeslangen med filter utæt eller tilstoppet.
- ➔ Kontroller/rens RM-sugeslange med filter
- Kontraventilen i RM-sugeslangens tilslutning klæbet sammen.
- ➔ Rens/udskift kontraventilen i RM-sugeslangens tilslutning klæbet sammen.
- RM-doseringsventilen er lukket eller utæt/tilstoppet.
- ➔ Åbn eller kontroller/rens RM-doseringsventilen.

Hvis fejlen ikke kan fjernes skal maskinen kontrolleres fra kundeservice.

Tilbehør og reservedele

- Der må kun anvendes tilbehør og reservedele, der er godkendt af producenten. Originaltilbehør og -reservedele er en garanti for, at maskinen kan fungere sikkert og uden fejl.
- Et udvalg over de reservedele som bruges meget ofte finder De i slutningen af betjeningsvejledningen
- Yderligere informationen om reservedele finder De under www.kaercher.com i afsni "Service".

Garanti

- I de enkelte lande gælder de af vore forhandlere fastlagte garantibetingelser. Eventuelle fejl på din maskine afhjælpes gratis inden for garantifristen, såfremt materiale- og produktionsfejl er skyld i disse fejl.
- Garantien træder kun i kraft hvis forhandleren ved købet udfylder, afstempler og underskriver det vedlagte svarkort og du derefter sender svarkortet til salgsselskabet i dit land.
- Hvis du vil gøre din garanti gældende, bedes du henvende dig til din forhandler eller nærmeste autoriserede kundeservice med tilbehør og kvittering.

EU-overensstemmelseserklæring

Hermed erklærer vi, at den nedenfor nævnte maskine i design og konstruktion og i den af os i handlen bragte udgave overholder de gældende grundlæggende sikkerheds- og sundhedskrav i EF-direktiverne. Ved ændringer af maskinen, der foretages uden forudgående aftale med os, mister denne erklæring sin gyldighed.

Produkt: Højtryksrenser

Type: 1.187-xxx

Gældende EF-direktiver

2006/42/EF (+2009/127/EF)

2000/14/EF

2004/108/EF

Anvendte harmoniserede standarder

EN 60335-1

EN 60335-2-79

EN 55012: 2007 + A1: 2009

EN 55014-2: 1997+A1: 2001+A2: 2008

Anvendte tyske standarder

-

Anvendte overensstemmelsesvurderingsprocedurer

2000/14/EF: Bilag V

Lydeffektniveau dB(A)

Målt: 99

Garanteret: 100

Undertegnede agerer på vegne af og med fuldmagt fra ledelsen.



H. Jenner
CEO



S. Reiser
Head of Approbation

Dokumentationsbefuldmægtiget:

S. Reiser

Alfred Kärcher GmbH & Co. KG

Alfred-Kärcher-Str. 28 - 40

71364 Winnenden (Germany)

Tlf.: +49 7195 14-0

Fax: +49 7195 14-2212

Winnenden, 2013/02/01

Tekniske data

Motor		
Benzin-motor Honda	--	GX 160, 1 cylinder, 4-takt
Nominel ydelse ved 3600 1/min	kW (PS)	4 (5,5)
Drifts-omdrejningstal	1/min	3300
Benzintank	l	3,6
Benzin	--	Benzin, blyfri *
* Maskinen er egnet for brændstof E10		
Kapslingsklasse		IPX5
Vandtilslutning		
Forsyningstemperatur, maks.	°C	60
Forsyningmængde, min.	l/h (l/min)	750 (12,5)
Tilførselstryk, maks.	MPa (bar)	1 (10)
Tilløbsslange (tilbehør)	Bestillingsnr.	4.440-207.0
Længde tilførselsslange (min.)	m	7,5
Diameter tilførselsslange (min.)	Tommer	3/4
Sugehøjde ud fra åbn beholder (20 °C)	m	1
Pumpe		
Arbejdstryk	MPa (bar)	14 (140)
Kapacitet	l/h (l/min)	600 (10)
Mundstykkestørrelse		038
Max. driftsovertryk	MPa (bar)	16 (160)
Oliemængde - pumpe	l	0,3
Oliesort - pumpe	SAE 15W40	Bestillingsnr. 6.288-050.0
Indsugning rensmiddel	l/h (l/min)	0-45 (0-0,8)
Sprøjtepestolens tilbageslæde kraft max.	N	28
Oplyste værdier ifølge EN 60355-2-79		
Hånd-arm vibrationsværdi		
Håndsprøjtepestol	m/s ²	<2,5
Strålerør	m/s ²	<2,5
Usikkerhed K	m/s ²	1
Lydtryksniveau L _{pA}	dB(A)	85
Usikkerhed K _{pA}	dB(A)	1
Lydeffektniveau L _{WA} + usikkerhed K _{WA}	dB(A)	100
Mål og vægt		
Længde	mm	570
Bredde	mm	434
Højde	mm	430
Vægt	kg	35,5



Før første gangs bruk av apparatet, les denne originale bruksanvisningen, følg den og oppbevar den for senere bruk eller for overlevering til neste eier.

- Det er tvingende nødvendig å lese sikkerhetsinstruksene nr. 5.951-949.0 før maskinen settes i drift!
- Informer straks forhandleren ved transportkader.
- Kontroller ved utpakkingen at innholdet i pakken er komplett og uskadd.

Innholdsfortegnelse

Miljøvern	NO . . . 1
Maskinorganer	NO . . . 1
Forskriftsmessig bruk	NO . . . 1
Sikkerhetsanvisninger	NO . . . 2
Sikkerhetsinnretninger	NO . . . 3
Ta i bruk	NO . . . 3
Betjening	NO . . . 4
Transport	NO . . . 5
Lagring	NO . . . 5
Pleie og vedlikehold	NO . . . 6
Feilretting	NO . . . 6
Tilbehør og reservedeler	NO . . . 7
Garanti	NO . . . 8
EU-samsvarserklæring	NO . . . 8
Tekniske data	NO . . . 9

Miljøvern



Materialet i emballasjen kan resirkuleres. Ikke kast emballasjen i husholdningsavfallet, men lever den inn til resirkulering.



Gamle apparater inneholder verdifulle materialer som kan resirkuleres. Disse bør leveres inn til gjenvinning. Akkumulatorene inneholder stoffer som ikke må komme ut i miljøet. Gamle apparater, batterier og akkumulatorene skal derfor avhendes i egne dediserte innsamlingsystemer.

Vennligst ikke slipp ut motorolje, fyringsolje, diesel eller bensin i naturen. Beskytt jordsmonnet og deponer brukt olje på en miljøvennlig måte.

Anvisninger om innhold (REACH)

Aktuell informasjon om stoffene i innholdet finner du under:

www.kaercher.com/REACH

Maskinorganer

Se side 2 for illustrasjoner

- 1 3-trinnsdyse
- 2 Strålerør
- 3 Høytrykkspistol
- 4 Høytrykksslange
- 5 Drivstofftank
- 6 Innretning for manuell start
- 7 Vanntilkobling med sugeinntak
- 8 Doseringsventil rengjøringsmiddel
- 9 Høytrykksforsyning
- 10 Rengjøringsmiddel-sugeslange med filter
- 11 Oljebeholder

Fargemerking

- Betjeningselementer for rengjøringsprosessen er gule.
- Betjeningselementer for vedlikehold og service er lysegråe.

Forskriftsmessig bruk

Denne høytrykksvaskeren skal utelukkende anvendes

- til rengjøring med lavtrykkstråle og rengjøringsmiddel (f. eks. rengjøring av maskiner, kjøretøyer, bygninger, verktøy)
- til rengjøring med høytrykk uten rengjøringsmiddel (f.eks. rengjøring av fasader, terrasser, hagemaskiner).

Før hårdnakkert smuss anbefales Roto-jet-dyse, som er tilleggsutstyr.

Fare!

Fare for skader! Ved bruk på bensinstasjoner og andre farlige steder skal relevante sikkerhetsforskrifter følges.

Ikke la avløpsvann med oljeinnhold komme ned i jordsmonnet, vann eller avløps-system. Motorvask og understellsvask skal derfor bare utføres på egnede steder med oljeavskiller.

Sikkerhetsanvisninger

⚠ Fare

- Høytrykksvaskeren må ikke settes i gang der det er sølt drivstoff. Flytt apparatet til et annet sted og unngå gnistdannelser.
- Drivstoff må ikke oppbevares, søles eller brukes i nærheten av åpen ild eller ovner, varmekjeler, varmtvannsvarmere etc., som har åpen flamme eller som kan danne gnister.
- Lettantennelige gjenstander og materialer må holdes på god avstand fra maskinens eksosanlegg (minst 2 m).
- Motoren må ikke brukes uten eksosanlegg, og dette må regelmessig kontrolleres, rengjøres og ved behov skiftes.
- Motoren må ikke tas i bruk i skog, buskas eller gressbevokste områder, uten at eksosanlegget er utstyrt med gnistfanger.
- Unntatt ved justeringsarbeider, må motoren ikke startes med demontert luftfilter eller uten deksel over innsugingsstussen.
- Det må ikke foretas justeringer på reguleringsfjærer, reguleringsstag eller andre komponenter, som kan bevirke et høyere motorturtall.
- Fare for brannskader! Kom aldri i berøring med eksosanlegg, sylinder eller kjøleribber.
- Stikk aldri hender og føtter inn mellom bevegelige deler.
- Forgiftningsfare! Må aldri brukes i lukkede rom.

Symboler i bruksanvisningen

⚠ Fare

For en umiddelbar truende fare som kan føre til store personskader eller til død.

⚠ Advarsel

For en mulig farlig situasjon som kan føre til store personskader eller til død.

Forsiktig!

For en mulig farlig situasjon som kan føre til mindre personskader eller til materielle skader.

Symboler på maskinen



Høytrykkstråler kan være farlige ved feil bruk. Strålen må ikke rettes mot personer, dyr, elektrisk utstyr som er på, eller høytrykksvaskeren selv.



Forgiftningsfare! Ikke pust inn eksosen.



Forbrenningsfare! Advarsel mot varme komponenter.

⚠ Advarsel

Følg vannverkets forskrifter.

I henhold til gjeldende forskrifter skal apparatet aldri kobles til drikkevannsnettet uten systemskiller. Det skal brukes en egnet systemskiller fra KÄRCHER eller alternativt en systemskiller iht. EN 12729 type BA. Vann som har passert gjennom en systemskiller regnes ikke som drikkbart vann.



Forsiktig!

Koble alltid systemskilleren til vannforsyningen, aldri direkte til apparatet!

Generelt

- Følg gjeldende lovpålagte nasjonale forskrifter for væskestrålemaskiner.
- Følg gjeldende lovpålagte nasjonale forskrifter om ulykkesforhindring. Væskestrålemaskinen må kontrolleres regelmessig og resultatene av kontrollen skal protokollføres.

Sikkerhetsinnretninger

Sikkerhetsinnretninger er beregnet for å beskytte brukeren og må ikke settes ut av drift eller omgås.

Overstrømsventil

- Når høytrykkspistolen stenges, åpner overstrømsventilen og høytrykkspumpen leder vannet tilbake til pumpens sugeside. Dermed forhindres at maskinens tillatte arbeidstrykk overskrides.
- Overstrømsventilen er innstilt og plombert fra fabrikken. Justering må kun foretas av kundeservice.

Sikkerhetstermostat på pumpe

Sikkerhetstermostaten kobler ut motoren når maksimalt tillatt temperatur overstiges.

Ta i bruk

⚠ Fare!

Fare for skader! Apparat, tilførselsledninger, høytrykksledning og tilkoblinger må være i feilfri tilstand. Apparat og tilbehør må ikke brukes dersom det ikke er i feilfri stand.

Kontroll av oljenivå på høytrykkspumpe

- ➔ Kontroller oljenivået i beholderen. Oljenivået må ligge mellom "MIN"- og "MAX"-markeringen.
- ➔ Etterfyll olje ved behov (se Tekniske data).

Motor

Følg avsnittet "Sikkerhetsanvisninger"!

- ➔ Les motorprodusentens bruksanvisning før igangsetting, ta spesielt hensyn til sikkerhetsanvisningene.
- ➔ Fyll drivstofftanken med blyfri bensin. Det må ikke brukes 2-taksbensin.
- ➔ Kontroller motorens oljenivå. Maskinen må ikke tas i bruk dersom oljenivået er under "MIN"-merket.
- ➔ Etterfyll olje ved behov.

Montere tilbehør

- ➔ Monter dysen på strålerøret (markeringen på den ytre ringen skal stå opp).
- ➔ Koble strålerør til høytrykkspistolen.
- ➔ Vipp ut sikringsklemmen på høytrykkspistole med en skruterekker (figur A).
- ➔ Sett høytrykkspistolen på hodet og stikk inn høytrykkslangen til anslag. Pass på at den løse skiven på slangeenden faller helt ned (fig. B).
- ➔ Trykk inn sikringsklemmen i høytrykkspistolen igjen. Ved korrekt montering kan slangen trekkes ut maks. 1 mm. Ellers er skiven feil montert (fig. C).
- ➔ Montere høytrykkslange på apparatets høytrykkstilkobling.

Vanntilkobling

- For tilkoblingsverdier, se Tekniske data.

⚠ Advarsel

Følg vannverkets forskrifter.

I henhold til gjeldende forskrifter skal apparatet aldri kobles til drikkevannsnettet uten systemskiller. Det skal brukes en egnet systemskiller fra KÄRCHER eller alternativt en systemskiller iht. EN 12729 type BA. Vann som har passert gjennom en systemskiller regnes ikke som drikkbart vann.



Forsiktig!

Koble alltid systemskilleren til vannforsyningen, aldri direkte til apparatet!

- ➔ Koble tilløpslangen til vanntilkoblingen på apparatet og til vanntilførselen (f.eks. vannkran).
- ➔ Åpne vannkranen.

Bemerk

Tilførselsslange er ikke del av leveringsomfang.

Suge ut vann fra beholderen

⚠ Fare

Sug aldri vann fra en drikkevannsbeholder. Sug aldri løsemiddelholdige væsker så som lakkfortynner, bensin, olje eller ufiltrert vann. Pakingene i apparatet tåler ikke løsemidler. Sprøytetåken av løsemidler er meget lettantennelige, eksplosiv og giftig!

→ Monter sugeslange (diameter minst $\frac{3}{4}$ ") med filter (tilleggsutstyr) på vanntilkoblingen.

→ Innstill rengjøringsmiddeldoseringsventilen på "0".

→ Luft maskinen før det tas i bruk.

Bemerk

Ikke bruk "Geka-kobling" (i leveransen) for sugedrift! Alle forbindelseskoblinger er ikke egnet for sugedrift (pumpen suger luft og får derfor ikke trykk).

Luft maskinen

- Åpne vannkranen.
- Start motoren iht. bruksanvisningen fra motorprodusenten.
- For lufting av maskinen; skru av dysen og la maskinen gå til vannet kommer fritt for bobler.
- Slå av maskinen og skru på dysen igjen.

Betjening

⚠ Fare

- Plasser maskinen på et fast jevnt underlag.
- Høytrykksvaskeren må ikke brukes av barn. (Fare for skade ved feil bruk av maskinen.)
- Høytrykksstrålen ved bruk av maskinen medfører et høyt støynivå. Fare for hørselsskader. Ved arbeid med maskinen må det absolutt brukes egnet hørselsvern.

- Vannstrålen som kommer gjennom høytrykkisdysen forårsaker et tilbake-slag i høytrykkspistolen. Et vinkelformet strålerør øker dreiemomentet. Hold derfor godt fast i høytrykkspistolen og strålerøret.
- Rett aldri høytrykksstrålen mot personer, dyr, selve maskinen eller elektriske komponenter.
- Bildekk/ventiler må kun rengjøres med en minsteavstand på 30cm. Hvis ikke kan dekk/ventiler skades av høytrykksstrålen. Første tegn på skade, er misfarging av dekk. Skadede dekk kan forårsake ulykker.
- Høytrykksvaskeren må ikke brukes på asbestholdige materialer og andre materialer som inneholder helsefarlige stoffer.
- Bruk egnede beskyttelsesklær som beskyttelse mot vannsprut.
- Pass alltid på at alle slangetilkoblinger er godt tilskrudd.
- Hendelen på håndsprøytetipstolen må ikke klemmes fast under bruk.
- Ikke sprut ut brennbare væsker.

Slå apparatet på

- Åpne vannkranen.
- Sett motorbryteren på "ON" og skru opp drivstoffkranen.
- Start motoren iht. bruksanvisningen fra motorprodusenten.
- Trykk inn spaken på håndsprøytetipstolen.

3-trinnsdys

- Lukk høytrykkspistolen.
- Vri på dysehuset til ønsket symbol står overens med markeringen.

	Høytrykk flatstråle (25°) for rengjøring av store flater Høytrykk punktstråle (0°) for spesielt hardtsittende skitt
	Lavtrykk flatstråle (CHEM) for bruk av rengjøringsmiddel eller rengjøring med lavt trykk

Valg av punkt- eller flatstråle ved berøringsløs omsjalling:

- Lukk høytrykkspistolens.
- Strålerøret rettet 45° nedover dreies til venstre eller høyre.

Bemerk

Til å begynne med må høytrykksstrålen rettes mot rengjøringsobjektet fra lengere avstand, for å unngå skader pga. for høyt trykk.

Bruk av rengjøringsmiddel

⚠ Advarsel

Uegnede rengjøringsmidler kan føre til skade på maskin og rengjøringsobjekt. Det må brukes rengjøringsmidler som er godkjent av Kärcher. Ta hensyn til doseringsanbefaling og anvisninger som følger rengjøringsmidlet. Vær miljøvennlig, vær sparsommelig med rengjøringsmidler. Følg sikkerhetsanvisninger på rengjøringsmiddelet.

- Det må kun brukes rengjøringsmidler som er godkjent av maskinprodusenten.
- Med Kärcher rengjøringsmidler er du garantert feilfritt arbeid. Snakk med din forhandler eller be om vår katalog eller informasjoner vedr. rengjøringsmidler.
- Heng rengjøringsmiddelsugeslangen ned i en beholder med rengjøringsmiddel.
- Innstill dysen på "CHEM".
- Innstill rengjøringsmiddel-doseringsventilen på ønsket konsentrasjon.

Anbefalt rengjøringsmetode

- Løse smuss:
Rengjøringsmiddel sprutes sparsomt på og får virke i 1...5 minutter, men skal ikke tørke inn.
- Fjerne smuss:
Spyl det oppløste smusset vekk med høytrykksstrålen.

Etter bruk av rengjøringsmiddel

- Innstill rengjøringsmiddeldoseringsventilen på "0".
- Spyl rent apparatet med åpent håndsprøytepipistol i minst 1 minutt.

Opphold i arbeidet

- Slipp spaken på håndsprøytepipistolens.

Bemerk

Når du slipper høytrykkspistolens avtrekker, fortsetter motoren å gå på tomgangsturtall. Dermed sirkulerer vannet i pumpen og varmes opp. Når pumpens topp når maksimalt tillatt temperatur (80 °C), kobler sikkerhetstermostaten i topplokket ut motoren. Etter avkjøling under 50 °C kan maskinen settes i gang igjen.

Ved bruk av trykkvann fra vannledningsnettet økes kjølingen:

- Betjen høytrykkspistolens avtrekker i ca. 2-3 minutter, slik at vanngjennomstrømningen avkjøler topplokket.
- Start motoren igjen.

Slå maskinen av

Etter bruk av saltholdig vann (sjøvann), må maskinen skylles med åpen høytrykkspistol i minst 2–3 minutter, med ledningsvann.

- Sett motorbryteren på "OFF" og steng drivstoffkranen.
- Steng vanntilførselen.
- Trykk på sprøytepipistolens til apparatet er trykkløst.
- Sikre håndsprøytepipistolens med sikkeringstasten mot utilsiktet innkobling.
- Skru vanntilførselslangen av apparatet.

Transport

Forsiktig!

Fare for personskader og materielle skader! Pass på vekten av apparatet ved transport.

- Løft og bær maskinen i rørrammen.
- Ved transport i kjøretøyer skal apparatet sikres mot å skli eller velte etter de til enhver tid gjeldende regler.

Lagring

Forsiktig!

Fare for personskader og materielle skader! Pass på vekten av apparatet ved lagring.

Ette apparatet skal kun lagres innendørs.

Pleie og vedlikehold

Du kan avtale regelmessig sikkerhetsinspeksjon eller inngå en servicekontrakt med din forhandler. Spør din forhandler om råd og veiledning.

⚠ Fare

Fare for skader dersom apparatet startes utilsiktet. Ta tennpluggkontakten av apparatet før du utfører arbeid på det.

Fare for brannskader! Kom aldri i berøring med eksosanlegg, sylinder eller kjøleribber.

Høytrykkspumpe

Ukentlig

→ Kontroll av oljenivå

Er oljen melkehvit (vann i oljen), ta umiddelbart kontakt med en servicemontør.

Månedlig

→ Rengjør sil i vanntilkobling.

→ Rengjør filter på rengjøringsmiddelsugeslange.

Etter 500 driftstimer, minimum årlig.

Skift olje

→ Ha klar oppsamlingsbeholder for ca. 1 liter olje.

→ Skru ut oljeavtappingskrue.

→ La oljen renne ut i oppsamlingsbeholder.

Brukt olje skal deponeres miljøriktig eller leveres på et godkjent oppsamlingssted.

→ Skifte pakning pp oljeavtappingskruen.

→ Skru inn oljeavtappingskrue.

→ Fyll på ny olje lagsomt opp til merket MAX i oljebeholderen.

Bemerk

Unngå om mulig luftbobler.

For oljetyper og fyllingsmengde, se Tekniske data.

Motor

Vedlikeholdsarbeid på motoren skal utføres etter anvisningene i bruksanvisningen fra motorprodusenten.

Høytrykkslange

⚠ Fare!

Fare for skade!

→ Kontroller høytrykkslange for skader (fare for sprekk).

Høytrykkslanger med skader må skiftes ut umiddelbart.

Frostbeskyttelse

⚠ Advarsel

Fare for skade! Dersom vann fryser i maskinen, kan dette føre til at deler i maskinen skades.

Om vinteren må maskinen oppbevares frostfritt, ellers må den tømmes fullstendig. Ved lengere pauser i arbeidet vil vi anbefale at det pumpes et frostbeskyttelsesmiddel gjennom maskinen.

Tapp ut vannet

→ Skru av vanntilførselslange og høytrykkslange.

→ La apparatet gå i maks. 1 minutt til pumpe og slanger er tomme.

Spyl frostvæske gjennom apparatet.

Bemerk

Følg bruksanvisning for frostvæsken.

→ Pump vanlig frostvæske gjennom apparatet.

Dermed oppnås en viss korrosjonsbeskyttelse.

Feilretting

⚠ Fare

Fare for skader dersom apparatet startes utilsiktet. Ta tennpluggkontakten av apparatet før du utfører arbeid på det.

Fare for brannskader! Kom aldri i berøring med eksosanlegg, sylinder eller kjøleribber.

Apparatet går ikke

Ta hensyn til anvisningene i motorprodu-sentens bruksanvisning!

- Høytrykspumpens sikkerhetstermo-stat har koblet ut apparatet etter lenge-re tids kretsløpdrift.
- ➔ La maskinen avkjøles, og start den der-etter på nytt. For dette, se avsnitt "Driftsavbrudd".

Apparat bygger ikke opp trykk

- Turtall på motoren er for lavt
- ➔ Kontroller motorens driftsturtall (se Tek-niske data).
- Dysen er innstilt på "CHEM".
- ➔ Innstill dysen på "Høytrykk".
- Dyse er tilstoppet/utspylt
- ➔ Rengjør evt. skift dyse.
- Sil i vanntilkobling er tilsmusset
- ➔ Rengjør sil
- Luft i systemet
- ➔ Luft maskinen.
- Vanntilførsel er for liten
- ➔ Kontroller vanntilførselsmengden (se Tekniske data).
- Tilførselledning til pumpen er utett eller tilstoppet.
- ➔ Kontroller samtlige tilførselledninger til pumpen.

Apparatet lekker, det drypper vann under apparatet

- Lekkasje fra pumpe

Bemerk

3 dråper/minutt er tillatt.

- ➔ Ved større utetthet skal apparatet kon-trolleres av kundeservice.

Pumpen banker

- Tilførselledninger til pumpen er utett
- ➔ Kontroller samtlige tilførselledninger til pumpen.
- Luft i systemet
- ➔ Luft maskinen.

Maskinen suger ikke rengjøringsmiddel

- Dysen er innstilt på "Høytrykk".
- ➔ Innstill dysen på "CHEM".
- Rengjøringsmiddel-sugeslange med fil-ter er utett eller tilstoppet.
- ➔ Rengjør rengjøringsmiddelsugeslange og filter.
- Tilbakeslagsventilen
- i rengjøringsmiddel-sugeslangetilkob-lingen kleber seg fast.
- ➔ Kontroller evt. rengjør tilbakeslagsven-tilen i rengjøringsmiddel-sugeslangetil-koblingen.
- Rengjøringsmiddel-doseringsventil er lukket eller utett/tilstoppet
- ➔ Åpne rengjøringsmiddel-doseringsven-til, eller kontroller/rengjør den.

Dersom feilen ikke kan rettes opp, må apparatet kontrolleres av kundeservice.

Tilbehør og reservedeler

- Det er kun tillatt å anvende tilbehør og reservedeler som er godkjent av produ-senten. Originalt tilbehør og originale reservedeler garanterer for sikker og problemfri drift av apparatet.
- Et utvalg av de vanligste reservedelene finner du bak i denne bruksanvisningen.
- Mer informasjon om reservedeler finner du under www.kaercher.com i området Service.

Garanti

- Vår ansvarlige salgsorganisasjon for det enkelte land har utgitt garantibetingelsene som gjelder i det aktuelle landet. Eventuelle feil på apparatet repareres gratis innenfor garantitiden dersom årsaken er en material- eller produksjonsfeil.
- Garantien trer kun i kraft dersom forhandleren sender inn vedlagte svarkort fullstendig utfyllt, stemplet og underskrevet og sender til importøren i det enkelte land.
- Ved behov for garantireparasjoner, vennligst henvend deg med kjøps- og tilbehørskvitteringen til din forhandler eller den nærmeste autoriserte kundeservice.

EU-samsvarserklæring

Vi erklærer hermed at maskinen angitt nedenfor oppfyller de grunnleggende sikkerhets- og helsekravene i de relevante EF-direktivene, med hensyn til både design, konstruksjon og type markedsført av oss. Ved endringer på maskinen som er utført uten vårt samtykke, mister denne erklæringen sin gyldighet.

Produkt: Høytrykksvasker

Type: 1.187-xxx

Relevante EU-direktiver

2006/42/EF (+2009/127/EF)

2000/14/EF

2004/108/EF

Anvendte overensstemmende normer

EN 60335-1

EN 60335-2-79

EN 55012: 2007 + A1: 2009

EN 55014-2: 1997+A1: 2001+A2: 2008

Anvendte nasjonale normer

-

Anvendt metode for samsvarsvurdering

2000/14/EF: Vedlegg V

Lydeffektnivå dB(A)

Målt: 99

Garantert: 100

De undertegnede handler på oppdrag fra, og med fullmakt fra selskapsledelsen.



H. Jenner
CEO



S. Reiser
Head of Approbation

Dokumentasjonsansvarlig:

S. Reiser

Alfred Kärcher GmbH & Co. KG

Alfred-Kärcher-Str. 28 - 40

71364 Winnenden (Germany)

Tlf: +49 7195 14-0

Faks: +49 7195 14-2212

Winnenden, 2013/02/01

Tekniske data

Motor		
Bensinmotor Honda	--	GX 160, 1 sylinder, 4-takt
Nominell effekt ved 3600 o/min	kW (PS)	4 (5,5)
Driftsturtall	o/min.	3300
Drivstofftank	l	3,6
Drivstoff	--	Bensin, blyfri *
* Maskinen kan bruke drivstoff E10		
Beskyttelsestype		IPX5
Vanntilkobling		
Vanntilførsels-temperatur (max)	°C	60
Tilførselsmengde (min)	l/time (l/min)	750 (12,5)
Tilførselstrykk (max)	MPa (bar)	1 (10)
Tilførselslange (tilbehør)	Best.nr.	4.440-207.0
Tilførselsslange – lengde (min.)	m	7,5
Tilførselsslange – min. diameter	" (tommer)	3/4
Sugehøyde fra åpen beholder 20 °C	m	1
Pumpe		
Arbeidstrykk	MPa (bar)	14 (140)
Transportmengde	l/time (l/min)	600 (10)
Dysetørrelse		038
Maks. driftsovertrykk	MPa (bar)	16 (160)
Oljemengde - pumpe	l	0,3
Oljetype - pumpe	SAE 15W40	Best.nr. 6.288-050.0
Rengjøringsmiddelopsug	l/time (l/min)	0-45 (0-0,8)
Rekylkraft høytrykkspistol (maks.)	N	28
Registrerte verdier etter EN 60355-2-79		
Hånd-arm vibrasjonsverdi		
Høytrykkspistol	m/s ²	<2,5
Strålerør	m/s ²	<2,5
Usikkerhet K	m/s ²	1
Støytrykksnivå L _{PA}	dB(A)	85
Usikkerhet K _{PA}	dB(A)	1
Støyeffektnivå L _{WA} + usikkerhet K _{WA}	dB(A)	100
Mål og vekt		
Lengde	mm	570
Bredde	mm	434
Høyde	mm	430
Vekt	kg	35,5



Läs bruksanvisning i original innan aggregatet används första gången, följ anvisningarna och spara drifts-anvisningen för framtida behov, eller för nästa ägare.

- Före första ibruktagning måste Säkerhetsanvisningar nr. 5.951-949.0 läsas!
- Informera inköpsstället omgående vid transportskador.
- Kontrollera vid uppackningen att inga tillbehör saknas eller är skadade.

Innehållsförteckning

Miljöskydd	SV . . .1
Aggregatelement	SV . . .1
Ändamålsenlig användning	SV . . .1
Säkerhetsanvisningar	SV . . .2
Säkerhetsanordningar	SV . . .2
Idrifttagning	SV . . .3
Handhavande	SV . . .4
Transport	SV . . .6
Förvaring	SV . . .6
Skötsel och underhåll	SV . . .6
Åtgärder vid störningar	SV . . .7
Tillbehör och reservdelar	SV . . .7
Garanti	SV . . .8
Försäkran om EU-överens- stämmelse	SV . . .8
Tekniska data	SV . . .9

Miljöskydd



Emballagematerialen kan återvin-
nas. Kasta inte emballaget i hus-
hållssoporna utan för dem till
återvinning.



Kasserade apparater innehåller
återvinningsbart material som bör
gå till återvinning. Batterier, en-
gångs och uppladdningsbara, inne-
håller ämnen, som inte får komma ut
i miljön. Överlämna därför kasserade
apparater och batterier till lämp-
ligt återvinningssystem.

Motorolja, värmeolja, diesel och bensin får
inte släppas ut i miljön. Skydda marken
och avfallshantera förbrukad olja på ett
miljövänligt sätt.

Upplysningar om ingredienser (REACH)

Aktuell information om ingredienser finns på:
www.kaercher.com/REACH

Aggregatelement

Figurer, se sida 2

- 1 Tre-funktionsmunstycke
- 2 Spolrör
- 3 Handspruta
- 4 Högtrycksslang
- 5 Drivmedeltank
- 6 Anordning för manuell start
- 7 Vattenanslutning med sil
- 8 Doseringsventil för rengöringsmedel
- 9 Högtrycksanslutning
- 10 Sugslang med filter, för rengöringsmedel
- 11 Oljebehållare

Färgmärkning

- Manöverelement för rengöringsproces-
sen är gula.
- Manöverelement för underhåll och ser-
vice är ljusgrå.

Ändamålsenlig användning

Använd endast denna högtryckstvätt

- rengöring med lågtrycksstråle och ren-
göringsmedel (t.ex. för rengöring av
maskiner, fordon, byggnader, verktyg),
- rengöring med lågtrycksstråle utan ren-
göringsmedel (t.ex. rengöring av fasa-
der, terrasser, trädgårdsutrustning).

Vid kraftig nedsmutsning rekommenderar
vi rotojet som specialtillbehör.

⚠ Fara

*Skaderisk! Vid användning på bensinmack-
ar eller andra riskfyllda områden måste gäl-
lande säkerhetsföreskrifter följas.*

Avloppsvatten, innehållande mineralolja, får inte komma ut i mark, vattendrag eller kanalisation. Motor- och underredstvätt utförs därför enbart på lämpliga platser, utrustade med oljeavskiljare.

Säkerhetsanvisningar

⚠ Fara

- Använd inte högtryckstvätten när drivmedel spillts ut utan flytta aggregatet till annan plats och undvik all gnistbildning.
- Förvara, spill eller använd inte drivmedel i närheten av öppen eld eller nära produkter som ugnar, värmepannor, varmvattenberedare o.s.v. vilka har tändlåga, eller kan skapa gnistor
- Håll lättantändliga föremål och material borta från ljuddämparen (minst 2 m).
- Låt inte motorn arbeta utan ljuddämpare samt kontrollera och rengör denna regelbundet, byt ut vid behov.
- Låt inte motorn arbeta i områden med skog, buskar eller gräs om inte avgasutsläppet är utrustat med gnistsamlare.
- Motorn får, förutom vid inställningsarbeten, inte arbeta med borttaget luftfilter eller utan skydd över suganslutningen.
- Genomför inga justeringar av styrfjädrar, styrstänger eller andra delar som kan resultera i att motorns varvtal ökar.
- Risk för brännskador! Vidrör inte heta ljuddämpare, cylindrar eller kylelement.
- Placera inte händer och fötter i närheten av flyttade eller roterande delar.
- Risk för förgiftning! Apparaten får inte användas inomhus.

Symboler i bruksanvisningen

⚠ Fara

För en omedelbart överhängande fara som kan leda till svåra skador eller döden.

⚠ Varning

För en möjlig farlig situation som kan leda till svåra skador eller döden.

Varning

För en möjlig farlig situation som kan leda till lätta skador eller materiella skador.

Symboler på apparaten



Högtrycksstrålar kan vid felaktig användning vara farliga. Strålen får inte riktas mot människor, djur, aktiv elektrisk utrustning eller mot själva aggregatet.



Risk för förgiftning! Andas inte in avgaser.



Förbränningsrisk! Varning för mycket varma enheter.

⚠ Varning

Beakta vattenleverantörens föreskrifter. Enligt gällande föreskrifter får aggregatet aldrig användas på dricksvattennätet utan backventil. Passande backventil från KÄR-CHER, eller alternativt annan backventil enligt EN 12729 typ BA, skall användas. Vatten som runnit genom en backventil anses inte vara drickbart.



Varning

Anslut alltid systemavskiljare på vattenförsörjningen, aldrig direkt på apparaten!

Allmänt

- Beakta lagstadgade, nationella föreskrifter för högtryckstvättar.
- Beakta gällande, nationella regelverk för olycksfallsskydd. Högtryckstvättar måste kontrolleras regelbundet och kontrollresultatet måste noteras skriftligt.

Säkerhetsanordningar

Säkerhetsanordningarna ger skydd åt användaren och får varken sättas ur drift eller förbikopplas.

Överströmningsventil

- Är handsprutan stängd öppnas överströmningsventilen och högtryckspumpen leder vattnet tillbaka till sugsidan på pumpen. På detta sätt förhindras överströmning av tillåtet arbetstryck.
- Överströmningsventilen har ställts in och plomberats hos tillverkaren. Inställning endast av kundservice.

Säkerhetstermostat på pumpen.

Säkerhetstermostaten stänger av motorn när högsta, tillåtna temperatur överskrids.

Idrifttagning

⚠ Fara

Risk för skador! Aggregat, matarledning, högtrycksslang och anslutningar måste vara i ett oklanderligt tillstånd. Är skicket inte oklanderligt får aggregatet inte användas.

Kontrollera högtryckspumpens oljenivå

- ➔ Kontrollera oljenivå i oljebehållaren. Oljenivån måste ligga mellan "MIN"- och "MAX"-markeringarna.
- ➔ Fyll på olja om så behövs (se Tekniska Data).

Motor

Beakta avsnitt "Säkerhetsanvisningar"!

- ➔ Läs motortillverkarens bruksanvisning före ibruktagning och beakta säkerhetsanvisningarna speciellt.
- ➔ Fyll drivmedelstanken med blyfri bensin.
Använd inte tvåtaktsblandning.
- ➔ Kontrollera motorns oljenivå.
Starta inte apparaten om oljenivån har sjunkit under "MIN".
- ➔ Fyll på olja om så behövs.

Montera tillbehör

- ➔ Montera munstycke på strålrör (markeringar på inställningsringen uppe).
- ➔ Anslut strålrör till handsprutan.
- ➔ Peta bort säkerhetsklämma på handsprutan med en skruvmejsel (bild A).
- ➔ Placera handsprutan upp och ner och stick in högtrycksslangen, till anslag. Se till att den lösa brickan i änden på slang- en faller ner helt (bild B).
- ➔ Tryck åter in säkerhetsklämman i handsprutan. Vid rätt montering kan slang- en inte dras ut mer än 1 mm. I annat fall är brickan felaktigt monterad (bild C).
- ➔ Förbind högtrycksslangen med högtrycksanslutningen på aggregatet.

Vattenanslutning

- Se Tekniska Data för anslutningsvärden.

⚠ Varning

Beakta vattenleverantörens föreskrifter.

Enligt gällande föreskrifter får aggregatet aldrig användas på dricksvattennätet utan backventil.

Passande backventil från KÄR-CHER, eller alternativt annan backventil enligt EN 12729 typ BA, skall användas. Vatten som runnit genom en backventil anses inte vara drickbart.



Varning

Anslut alltid systemavskiljare på vattenförsörjningen, aldrig direkt på apparaten!

- ➔ Anslut vattenslang till apparatens vattentag och till vattenförsörjningen (exempelvis vattenkran).
- ➔ Öppna vattenförsörjning.

Observera

Vattenslangen ingår ej i leveransen.

Sug upp vatten från behållare

Fara

Suga aldrig upp vatten ur en behållare med kranvatten. Suga aldrig upp lösningsmedelshaltiga vätskor såsom lackförtunning, bensin, olja eller ofiltrerat vatten. Tätningar i aggregatet tål inga lösningsmedel.

Ånga från lösningsmedel är lättantändlig, explosiv och giftig.

- Anslut sugslang (diameter minst 3/4") med filter (tillbehör) till vattenförsörjningen.
- Ställ doseringsventilen för rengöringsmedel på "0".
- Lufta aggregatet före användning.

Observera

Använd inte GEKA-kopplingen (följer med leveransen) till sugdriften! Alla anslutningskopplingar är inte lämpliga till sugdriften (pumpen suger luft och trycket stiger därför inte).

Lufta aggregat

- Öppna vattenförsörjning.
- Starta motorn enligt motortillverkarens bruksanvisning.
- Vid luftning av aggregatet skruvas munstycket av och aggregatet får sedan arbeta tills vattnet är fritt från blåsor när det kommer ut.
- Stäng av aggregatet och skruva på munstycket igen.

Handhavande

Fara



- Placera aggregatet på fast underlag.
- Högtrycksvätten får inte skötas av barn. (Risk för olyckor på grund av ej ändamålsenlig användning av aggregatet).
- Högtrycksstrålen genererar hög ljudnivå när aggregatet används. Risk för hörselskador. Använd alltid lämpligt hörselskydd vid arbete med aggregatet.
- Vattenstrålen, som kommer ur högtrycksmunstycket, förorsakar rekyll hos sprutan. Ett vinklat spolrör kan dessutom förorsaka rotering. Håll därför fast spolrör och spruta ordentligt.
- Rikta aldrig vattenstrålen mot personer, djur, apparaten själv eller elektriska komponenter.
- Däck på fordon/däckventiler får endast rengöras med ett minsta sprutavstånd på 30 cm. Annars kan däcket/däckventilen skadas av högtrycksstrålen. Första tecknet på skada är missfärgning av däcket. Skadade fordonsdäck är ett riskmoment.
- Asbesthaltiga, och andra, material som innehåller substanser skadliga för hälsan får inte spolras av.
- Lämpliga skyddskläder ska bäras för att skydda användaren mot vattenstänk.
- Kontrollera alltid anslutningen av alla slangar så att dessa sitter ordentligt fast.
- Spaken på handsprutan får inte vara spärrad när aggregatet används.
- Inga brännbara vätskor får fördelas med högtrycksvätten.

Koppla till aggregatet

- Öppna vattenförsörjning.
- Ställ reglaget på motorn på "ON" och öppna drivmedelskranen.
- Starta motorn enligt motortillverkarens bruksanvisning.
- Tryck på spaken på handsprutan.

Tre-funktionsmunstycke

- Stäng handspruta.
- Vrid på munstyckeshöljet tills önskad symbol överensstämmer med markeringen:

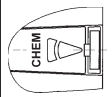
	Flat högtrycksstråle (25°) till smuts som sträcker sig över större yta.
	Rund högtrycksstråle (0°) till mycket envis smuts.
	Flat lågtrycksstråle (CHEM) vid användning med rengöringsmedel, eller rengöring med lågt tryck.

Välj rund- eller flat stråle genom omkoppling utan beröring:

- Stäng handspruta.
- Vrid strålröret, som är riktat ca. 45° neråt, åt vänster eller höger.

Observera

Rikta alltid strålen först på stort avstånd från objektet som ska rengöras, för att förhindra att skador uppkommer på grund av för högt tryck.

Användning med rengöringsmedel

⚠ Varning

Olämpliga rengöringsmedel kan skada såväl aggregatet som det objekt som ska rengöras. Använd endast rengöringsmedel som godkännts av Kärcher. Beakta rekommenderad dosering samt anvisningar som medföljer rengöringsmedlen. Använd rengöringsmedel sparsamt för att skona miljön. Beakta säkerhetsanvisningarna på rengöringsmedlen.

- Endast av aggregatillverkaren godkända rengöringsmedel får användas.
- Kärcher-rengöringsmedel garanterar störningsfritt arbete. Fråga oss om råd eller beställ vår katalog, eller våra informationsblad beträffande rengöringsmedel.
- Häng slangen för rengöringsmedel i en behållare med rengöringsmedel.
- Ställ in munstycket på "CHEM".

- Ställ in doseringsventilen för rengöringsmedel på önskad koncentration.

Rekommenderad rengöringsmetod

- Lös upp smuts:
spraya på sparsamt med rengöringsmedel och låt det verka i 1...5 minuter, men inte torka in.
- Tag bort smuts:
Spola bort upplöst smuts med högtrycksstråle.

Efter användning med rengöringsmedel

- Ställ doseringsventilen för rengöringsmedel på "0".
- Spola ren apparaten med öppen handspruta under minst en minut.

Avbryta drift

- Släpp avtryckaren på spolhandtaget.

Anvisning

När spaken på handsprutan släpps arbetar motorn vidare på tomgångsvarvtal. Vattnet cirkulerar då inom pumpen och värms upp. När pumpens cylinderhuvud har nått maximalt tillåten temperatur (80 °C) stänger säkerhetstermostaten på cylinderhuvudet av motorn. Efter avkylning till under 50 °C kan aggregatet åter tas i bruk.

Avkylningen kan påskyndas vid drift med vatten från vattenledningsnätet:

- drag i handsprutans spak under ca. 2–3 minuter så att genomströmmande vatten kylar cylinderhuvudet.
- Starta motorn igen.

Koppla från aggregatet

Spola, med öppen handspruta, igenom aggregatet med vatten från vattenledningsnätet under 2-3 minuter efter användning med salthaltigt vatten (saltvatten).

- Ställ apparatreglaget på motorn på "OFF" och drag till drivmedelskranen.
- Stäng vattentillförseln.
- Använd handsprutan tills apparaten är trycklös.
- Säkra handsprutan med säkerhetsspärren mot oavsiktligt öppnande.
- Skruva bort slangen för vattentillförsel från aggregatet.

Transport

Varning

Risk för person och egendomsskada! Observera vid transport maskinens vikt.

- Lyft och bär apparaten i rörramen.
- Vid transport i fordon ska maskinen säkras enligt respektive gällande bestämmelser så den inte kan tippa eller glida.

Förvaring

Varning

Risk för person och egendomsskada! Observera maskinens vikt vid lagring.

Denna maskin får endast lagras inomhus.

Skötsel och underhåll

Kom överrens med försäljningsstället om att regelbundna säkerhetskontroller ska genomföras eller välj ett servicekontrakt. Be om råd.

⚠ Fara

Risk för skador vid oavsiktlig start av maskinen. Ta bort tändstiftshattar innan arbeten utförs på maskinen.

Risk för brännskador! Vidrör inte heta ljuddämpare, cylindrar eller kylelement.

Högtryckspump

Varje vecka

- Kontrollera oljenivå.

Kontakta kundservice omgående vid mjölkaktig olja (vatten i oljan).

Varje månad

- Rengör sil i vattenanslutningen.
- Rengör filter i sugslangen för rengöringsmedel.

Efter 500 arbetstimmar, minst varje år

Oljebyte:

- Ställ fram uppsamlingstråg för ca. 1 liter olja.
- Skruva ur skruv för oljeutsläpp.
- Släpp ut oljan i uppsamlingstråg.

Avfallshantera den förbrukade oljan miljövänligt eller lämna den till godkänd insamling.

- Byt ut tätning till oljetappningskruv.
- Skruva i skruv för oljeutsläpp.
- Fyll långsamt på ny olja i oljebehållaren, upp till "MAX" markeringen.

Anvisning

Luftblåsor måste kunna släppas ut.

För oljetyp och påfyllningsmängd, se Tekniska Data.

Motor

Utför underhållsarbete på motorn i enlighet med anvisningarna i i motortillverkarens bruksanvisning.

Högtrycksslang

⚠ Fara

Risk för skada!

- Kontrollera högtrycksslangen så att den inte är skadad (risk för brott).

Byt omedelbart ut skadad högtrycksslang.

Frostskydd

⚠ Varning

Risk för skada! Vatten som fryser i aggregatet kan skada delar av detta.

Förvara aggregatet i uppvärmt utrymme under vintern, eller töm det. Vid längre driftspauser rekommenderas att pumpa frostskyddsmedel genom aggregatet.

Släppa ut vatten

- Skruva bort vattenslang och högtrycksslang.
- Låt pumpen arbeta maximalt 1 minut, tills pump och ledningar är tomma.

Spola igenom aggregatet med frostskyddsmedel

Anvisning

Beakta föreskrifter från tillverkaren av frostskyddsmedlet.

- Pumpa i handeln förekommande frostskyddsmedel genom aggregatet.

På detta sätt uppnås även ett visst skydd mot rost.

Åtgärder vid störningar

⚠ Fara

Risk för skador vid oavsiktlig start av maskinen. Ta bort tändstiftshattar innan arbeten utförs på maskinen.

Risk för brännskador! Vidrör inte heta ljud-dämpare, cylindrar eller kylelement.

Apparaten arbetar inte

Beakta anvisningar i motortillverkarens bruksanvisning!

- Säkerhetstermostat på högtryckspumpen har stängt av aggregatet efter tomgångsdrift under längre period.
- Låt aggregatet kylas av och starta där-efter igen. Se härför även avsnitt "Av-bryta drift".

Aggregatet bygger inte upp tryck

- Motors drivvarvtal är för lågt.
- Kontrollera motors drivvarvtal (se Tekniska Data).
- Munstycke är inställt på "CHEM"
- Ställ in munstycke på "Högtryck".
- Munstycke tät/urtvättat
- Rengör/byt ut munstycke.
- Silen i vattenanslutningen är smutsig
- Rengör silen.
- Luft i systemet
- Lufta aggregatet.
- För lite vatten matas in
- Kontrollera vattenflödet till pumpen (Tekniska Data).
- Matarledning till pumpen är otäta eller igentäppta.
- Kontrollera alla matarledning till pumpen.

Aggregatet läcker, vatten sipprar ut under aggregatet

- Pump otät

Anvisning

Tre droppar per minut är tillåtet.

- Låt kundservice kontrollera aggregatet vid större otäthet.

Pumpen knacker

- Matarledning till pumpen är otäta.
- Kontrollera alla matarledning till pumpen.
- Luft i systemet
- Lufta aggregatet.

Rengöringsmedel sugas inte in

- Munstycke är inställt på "Högtryck".
- Ställ in munstycket på "CHEM".
- Sugslang med filter, för rengöringsmedel, är otät eller tilltäppt.
- Kontrollera/rengör sugslang med filter
- Backventil i fäste till sugslang för rengöringsmedel igenklistrad
- Rengör/byt ut backventil i fäste till sugslang för rengöringsmedel.
- Doseringsventilen för rengöringsmedel är stängd eller otät/igentäppt.
- Öppna eller kontrollera/rengör doseringsventilen för rengöringsmedel.

Kan störningen inte åtgärdas måste apparaten kontrolleras av kundservice.

Tillbehör och reservdelar

- Endast av tillverkaren godkända tillbehör och reservdelar får användas. Original-tillbehör och original-reservdelar garanterar att apparaten kan användas säkert och utan störning.
- I slutet av bruksanvisningen finns ett urval av de reservdelar som oftast behövs.
- Ytterligare information om reservdelar hittas under service på www.kaercher.com.

Garanti

- I respektive land gäller de garantivillkor som publicerats av våra auktoriserade distributörer. Eventuella fel på aggregatet repareras utan kostnad under förutsättning att det orsakats av ett material- eller tillverkningsfel.
- Garantin träder endast i kraft om din försäljare fyller i bifogat svarskort fullständigt vid köpet, stämplat och undertecknar det och att du därefter skickar svarskortet till ditt lands distributör.
- I frågor som gäller garantin ska du vända dig med tillbehör och kvitto till inköpsstället eller närmaste auktoriserade kundtjänst.

Försäkran om EU-överensstämmelse

Härmed försäkras vi att nedanstående be-tecknade maskin i ändamål och konstruk-tion samt i den av oss levererade versionen motsvarar EU-direktivens tillämpliga grund-läggande säkerhets- och hälsokrav. Vid ändringar på maskinen som inte har god-känts av oss blir denna överensstämmelse-förklaring ogiltig.

Produkt: Högtryckstvätt

Typ: 1.187-xxx

Tillämpliga EU-direktiv

2006/42/EG (+2009/127/EG)

2000/14/EG

2004/108/EG

Tillämpade harmoniserade normer

EN 60335-1

EN 60335-2-79

EN 55012: 2007 + A1: 2009

EN 55014-2: 1997+A1: 2001+A2: 2008

Tillämpade nationella normer

-

Tillämpad metod för överensstämmel-sevärdering

2000/14/EG: Bilaga V

Ljudeffektsnivå dB(A)

Upmätt: 99

Garanterad: 100

Undertecknade agerar på order av och med fullmakt från företagsledningen.



H. Jenner
CEO



S. Reiser
Head of Approbation

Dokumentationsbefullmäktigad:

S. Reiser

Alfred Kärcher GmbH & Co. KG

Alfred-Kärcher-Str. 28 - 40

71364 Winnenden (Germany)

Tel.: +49 7195 14-0

Fax: +49 7195 14-2212

Winnenden, 2013/02/01

Tekniska data

Motor		
Bensinmotor Honda	--	GX 160, 1 cylinder, 4 takt
Märkeffekt vid 3600 1/min	kW (PS)	4 (5,5)
Varvtal vid drift	1/min	3300
Drivmedeltank	l	3,6
Drivmedel	--	Bensin, blyfri *
* Maskinen är lämplig att drivas med bränslet E10		
Skydd		IPX5
Vattenanslutning		
Inmatningstemperatur (max.)	°C	60
Inmatningsmängd (min.)	l/t (l/min)	750 (12,5)
Inmatningsstryck (max.)	MPa (bar)	1 (10)
Inflödes slang (tillbehör)	best.nr.	4.440-207.0
Längd inmatnings slang (min.)	m	7,5
Diameter inmatnings slang (min.)	Tum	3/4
Sughöjd ur öppen behållare (20 °C)	m	1
Pump		
Arbetstryck	MPa (bar)	14 (140)
Matningsmängd	l/t (l/min)	600 (10)
Storlek munstycke		038
Max. driftövertryck	MPa (bar)	16 (160)
Oljemängd - pump	l	0,3
Oljesort - pump	SAE 15W40	Best.nr. 6.288-050.0
Insugning av rengöringsmedel	l/t (l/min)	0-45 (0-0,8)
Handsprutans rekylkraft (max.)	N	28
Beräknade värden enligt EN 60355-2-79		
Hand-Arm Vibrationsvärde		
Handspruta	m/s ²	<2,5
Spolrör	m/s ²	<2,5
Osäkerhet K	m/s ²	1
Ljudtrycksnivå L _{PA}	dB(A)	85
Osäkerhet K _{PA}	dB(A)	1
Ljudteffektsnivå L _{WA} + Osäkerhet K _{WA}	dB(A)	100
Mått och vikt		
Längd	mm	570
Bredd	mm	434
Höjd	mm	430
Vikt	kg	35,5



Lue tämä alkuperäisiä ohjeita ennen laitteesi käyttämistä, säilytä käyttöohje myöhempää käyttöä tai mahdollista myöhempää omistajaa varten.

- Turvaohje nro 5.951-949.0 on ehdottomasti luettava ennen laitteen ensimmäistä käyttökertaa!
- Jos havaitset kuljetusvaurioita, ota välittömästi yhteys jälleenmyyjään.
- Tarkasta purkaessasi pakkauksesta, ovatko kaikki varusteet olemassa ja ovatko osat vaurioituneet

Sisälysluettelo

Ympäristönsuojelu	FI . . . 1
Laitteen osat	FI . . . 1
Käyttötarkoitus	FI . . . 1
Turvaohjeet	FI . . . 2
Turvalaitteet	FI . . . 3
Käyttöönotto	FI . . . 3
Käyttö	FI . . . 4
Kuljetus	FI . . . 6
Säilytys	FI . . . 6
Hoito ja huolto	FI . . . 6
Häiriöapu	FI . . . 7
Varusteet ja varaosat	FI . . . 7
Takuu	FI . . . 8
EU-standardin mukaisuustodistus	FI . . . 8
Tekniset tiedot	FI . . . 9

Ympäristönsuojelu



Pakkausmateriaalit ovat kierrätettäviä. Älä käsittele pakkauksia kotitalousjätteenä, vaan toimita ne jätteiden kierrätykseen.



Käytetyt laitteet sisältävät arvokkaita kierrätettäviä materiaaleja, jotka tulisi toimittaa kierrätykseen. Paristot ja akut sisältävät aineita, joita ei saa päästää ympäristöön. Toimita tästä syystä vanhat laitteet, paristot ja akut vastaaviin keräilylaitoksiin.

Huolehdi, ettei moottoriöljyä, polttoöljyä, dieseliä tai bensiiniä pääse valumaan luontoon. Suojaa maaperää ja hävitä jäteöljy ympäristöstävällisesti.

Huomautuksia materiaaleista (REACH)
Ajantasaisia tietoja ainesosista löytyy osoitteesta:

www.kaercher.com/REACH

Laitteen osat

Kuvat katso sivu 2

- 1 Kolminkertainen suutin
- 2 Suihkuputki
- 3 Käsiruiskupistooli
- 4 Korkeapaineletku
- 5 Polttoainesäiliö
- 6 Käsikäynnistin
- 7 Vesiliitäntä ja sihti
- 8 Puhdistusaineen annosteluventtiili
- 9 Korkeapaineliitäntä
- 10 Puhdistusaineen imuletku ja suodatin
- 11 Öljysäiliö

Väritunnukset

- Puhdistusprosessin käyttöelimet ovat keltaisia.
- Huollon ja servicen käyttöelimet ovat vaaleanharmaat.

Käyttötarkoitus

Käytä tätä painepesuria ainoastaan

- puhdistamiseen matalapainesuihkulla ja puhdistusaineella (esim. koneet, ajoneuvot, rakennukset ja työkalut),
- puhdistamiseen korkeapainesuihkulla ilman pesuainetta (esim. julkisivut, terrassit, puutarhalaitteet).

Pinttyneen lian puhdistamiseen suosittelemme erikoisvarusteena saatavaa lianjyrsintä.

⚠ Vaara

Loukkaantumisvaara! Jos laitetta käytetään huoltoasemilla tai muissa vastaavissa paikoissa, on noudatettava asianmukaisia turvamääräyksiä.

Älä päästä mineraalipitoista jätevettä valumaan maaperään, vesistöön tai viemäri-verkkoon. Moottorin ja auton pohjan pesu on suoritettava tästä syystä puhdistukseen soveltuvalla ja öljyerottimella varustetulla paikalla.

Turvaohjeet

⚠ Vaara

- Älä käytä korkeapainepesuria, jos polttoainetta on räiskynyt maahan. Vie laite toiseen paikkaan ja vältä kipinän aiheuttamista.
- Älä säilytä polttoainetta avotulen tai kuumien laitteiden, kuten uunit, lämmityskattilan, veden lämmittimien tms. läheisyydessä. Älä myöskään päästä polttoainetta vuotamaan äläkä käsittele sitä sytytysliekin tai kipinää aiheuttavien laitteiden läheisyydessä.
- Pidä helposti syttyvät esineet ja materiaalit etäällä äänenvaimentimesta (vähintään 2 m).
- Älä käytä moottoria ilman äänenvaimenninta ja tarkasta vaimennin säännöllisesti. Puhdista ja vaihda tarvittaessa uuteen.
- Älä käytä moottoria metsä-, pensas- tai ruohikkoalueilla, ellei pakoputkea ole varustettu kipinäsuojuksella.
- Älä käytä moottoria ilman ilmansuodattinta tai imuistukan suojaa muutoin kuin säätötoita tehdessäsi.
- Älä suorita sellaisia säätöjousien, säätöosien tai muiden osien säätöjä, joka saattavat nostaa moottorin kierroslukua.
- Palovammavaara! Älä koske kuumaan äänenvaimentimeen, sylinteriin tai jäähdytyslaippoihin.
- Älä laita käsiäsi tai jalkojasi koskaan liikkuvien tai pyörivien osien lähelle.
- Myrkytysvaara! Laitetta ei saa käyttää suljetussa tilassa.

Käyttöohjeessa esiintyvät symbolit

⚠ Vaara

Välittömästi uhkaava vaara, joka aiheuttaa vakavan ruumiinvamman tai johtaa kuolemaan.

⚠ Varoitus

Mahdollisesti vaarallinen tilanne, joka voi aiheuttaa vakavan ruumiinvamman tai voi johtaa kuolemaan.

Varo

Mahdollisesti vaarallinen tilanne, joka voi aiheuttaa lievän ruumiinvamman tai aineellisia vahinkoja.

Laitteessa olevat symbolit



Epäasianmukaisesti käytettyinä suurpainesuihkut voivat olla vaarallisia. Suihkua ei saa suunnata ihmisiin, eläimiin, aktiivisiin sähkövarusteisiin tai itse laitteeseen.



Myrkytysvaara! Älä hengitä pakokaasuja.



Palovammavaara! Varoitus kuumista rakenneosista.

⚠ Varoitus

Noudata vesilaitoksen ohjeita.

Voimassa olevien määräysten mukaan laitetta ei saa käyttää milloinkaan juomavesiverkossa ilman takaisinimusojaa. Tällöin on käytettävä KÄRCHERin soveltuvaa takaisinimusojaa tai vaihtoehtoisesti normin EN 12729 tyyppi BA mukaista takaisinimusojaa. Vesi, joka on valunut takaisinimusoajan lävitse, ei ole juomakelpoista.



Varo

Asenna järjestelmäerotin aine vedensyöttöön, ei koskaan suoraan laitteeseen!

Yleistä

- Kunkin maan lainlaatijan säätämiä, korkeapainepesulaitteita koskevia kansallisia määräyksiä on noudatettava.
- Kunkin maan lainlaatijan säätämiä, työturvallisuutta koskevia kansallisia määräyksiä on noudatettava. Korkeapainepesulaitteet on tarkastettava säännöllisin väliajoin ja tarkastuksen tulokset on tallennettava kirjallisesti.

Turvallitteet

Turvallitteet on tarkoitettu käyttäjän suojaamiseksi loukkaantumiselta, eikä niitä saa poistaa käytöstä, eikä niiden toimintaa saa ohittaa.

Ylivirtausventtiili

- Jos käsiruiskupistooli on suljettuna, ylivirtausventtiili avautuu ja korkeapainepumppu ohjaa veden takaisin pumpun imupuolelle. Tämä estää sallitun käyttöpaineen ylittymisen.
- Ylivirtausventtiili on tehtaalla säädetty ja varmistettu lyijyisinettiä. Ainoastaan asiakaspalvelu voi suorittaa säädön.

Pumpun varmuustermostaatti

Varmuustermostaatti sammuttaa moottorin, jos suurimman sallitun lämpötilan raja ylittyy.

Käyttöönotto

⚠ Vaara

Loukkaantumisvaara! Laitteen, syöttöputken, korkeapaineletkun ja liitosten on oltava moitteettomassa kunnossa. Jos kunto ei ole moitteeton, laitteen ja varusteiden käytö ei ole sallittua.

Tarkista korkeapainepumpun öljymäärä

- ➔ Tarkasta öljysäiliön öljymäärä. Öljytason on oltava "MIN"- ja "MAX"-merkkien välissä.
- ➔ Lisää tarvittaessa öljyä (katso Tekniset tiedot).

Moottori

Noudata luvussa "Turvallisuusohjeet" annettuja ohjeita!

- ➔ Lue ennen käyttöönottoa moottorin valmistajan käyttöohjeet ja huomioi erityisesti turvaohjeet.
- ➔ Täytä polttoainesäiliö lyijyttömällä benssiinillä.
Älä käytä 2-tahtiseosbenssiiniä.
- ➔ Tarkista moottorin öljymäärä.

Laitetta ei saa käyttää, jos öljyn pinta on laskenut alle "MIN" -merkin.

- ➔ Lisää tarvittaessa öljyä.

Varusteiden asennus

- ➔ Kiinnitä suutin suihkuputkeen (säätörenkaan merkinnät ylöspäin).
- ➔ Yhdistä suihkuputki käsiruiskupistooliin.
- ➔ Väännä ruuvimeisselillä käsiruiskupistoolin varmistusklemmari ulos (kuva A).
- ➔ Laita käsiruiskupistooli pystyasentoon ja korkeapaineletkun pää sisään vasteeseen asti. Huomioi, että letkun pään irtonainen aluslevy putoaa alas asti (kuva B).
- ➔ Paina varmistusklemmari takaisin käsiruiskupistooliin. Kun asennus on tehty oikein, letkua voi vetää ulos korkeintaan 1 mm. Muuten aluslevy on väärin asennettu (kuva C).
- ➔ Aseta korkeapaineletku laitteen korkeapaineliitintään.

Vesiliitântä

- Katso liitântäarvot teknisistä tiedoista.

⚠ Varoitus

Noudata vesilaitoksen ohjeita.

Voimassa olevien määräysten mukaan laitetta ei saa käyttää milloinkaan juomavesiverkossa ilman takaisinimusojaa. Tällöin on käytettävä KÄRCHERin soveltuvaa takaisinimusojaa tai vaihtoehtoisesti normin EN 12729 tyyppi BA mukaista takaisinimusojaa. Vesi, joka on valunut takaisinimusojan lävitse, ei ole juomakelpoista.



Varo

Asenna järjestelmäerotin aine vedensyötöön, ei koskaan suoraan laitteeseen!

- Liitä tuloletku laitteen vesiliitäntään ja vedenkierron liitäntään (esim. vesihaanaan).
- Avaa vedenkierto.

Ohje

Tuloletku ei sisälly tuotteen toimitukseen.

Veden imeminen säiliöstä

⚠ Vaara

Älä koskaan ime vettä minkäänlaisesta juomavesisäiliöstä. Älä koskaan ime liuotinpi-toisia nesteitä kuten ohentimia, bensiniä, öljyä tai suodattamatonta vettä. Laitteen tiivisteet vaurioituvat, koska ne eivät kestä liuottimia. Liuottimien ruiskutussumu on erittäin herkästi syttyvää, helposti räjähtävää ja myrkyllistä.

- Liitä suodattimella (lisävaruste) varustettu imuletku (halkaisija vähintään 3/4") vesiliitäntään.
- Käännä puhdistusaineen annosteluventtiilin asentoon "0".
- Poista ilma laitteesta ennen käyttöä.

Ohje

Kynsiliitintä (kuuluu toimitukseen) ei saa käyttää imutoimintoon! Kaikki liitoskappaleet eivät sovi imutoimintoon (pumppu imee ilmaa eikä sen vuoksi muodosta painetta).

Laitteen ilmaaminen

- Avaa vedenkierto.
- Käynnistä moottori moottorin valmistajan käyttöohjeiden mukaisesti.
- Kierrä suutin auki laitteen ilmaamista varten ja anna laitteen käydä niin kauan, kunnes ulostuleva vesi ei enää kupli.
- Kytke laite pois päältä ja kierrä suutin kiinni.

Käyttö

⚠ Vaara



- Aseta laite kiinteälle alustalle.
- Korkeapainepesuria ei saa antaa lasten käytettäväksi. (Kokemattoman käytön aiheuttama onnettomuusvaara).
- Korkeapainesuihku aiheuttaa laitteen käytön aikana korkean melutason. Kuulovammojen vaara. Laitetta käytettäessä on ehdottomasti käytettävä asianmukaisia kuulonsuojaimia.
- Korkeapainesuuttimesta ruiskuava vesisuihku aiheuttaa pistoolin takaiskun. Kiertynyt ruiskuputki saattaa aiheuttaa lisämomentin. Pidä sen vuoksi ruiskuputki ja pistooli tukevassa otteessa kässissäsi.
- Vesisuihku ei saa koskaan suunnata ihmisiin, eläimiin, sähkövarusteisiin tai itse laitteeseen.
- Ajoneuvon renkaita/renkaiden venttiilejä ei saa suihkuttaa 30 cm:ä lähempää. Korkeapainesuihku voi vaurioittaa ajoneuvon renkaita/renkaiden venttiilejä. Ensimmäinen merkki vaurioitumisesta on renkaan värin muuttuminen. Vaurioituneet ajoneuvon renkaat ovat vaarallisia.
- Asbestia tai muita sellaisia materiaaleja, jotka sisältävät terveydelle vaarallisia aineita, ei saa ruiskuttaa.
- Käytä sopivia suojavaatteita suojautuaksesi ruiskuavalta vedeltä.
- Tarkasta, että kaikki liitosletkut ovat hyvin kiinnitettynä.
- Käsiruiskupistoolia ei saa lukita käytön aikana.
- Älä suihkuta mitään palavia nesteitä.

Laitteen käynnistys

- Avaa vedenkierto.
- Aseta moottorin laitekytkin asentoon "ON" ja avaa polttoainehana.
- Käynnistä moottori moottorin valmistajan käyttöohjeiden mukaisesti.
- Paina käsiruiskupistoolin vipua.

Kolminkertainen suutin

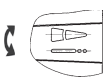
- Sulje käsiruiskupistooli.
- Käännä suuttimen runkoa, kunnes haluamasi symboli on merkinnän kohdalla:

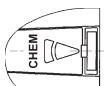
	Laakakorkeapainesuihku (25°) lian puhdistamiseen laajoilta pinoilta
	Pyöreä korkeapainesuihku (0°) erittäin pinttyneen lian puhdistamiseen
	Pienpainelaakasuihku (CHEM) on tarkoitettu puhdistusainekäyttöön tai puhdistukseen pienellä paineella

Valitse pyöreä- tai laakasuihku seuraavasti:

- Sulje käsiruiskupistooli.
- Kierrä n. 45° alaskäännettyä suihkuputkea vasemmalle tai oikealle.

Ohje

Suuntaa korkeapainesuihku aina aluksi pitkän etäisyyden päästä puhdistettavaan kohteeseen välttääksesi korkean paineen aiheuttamia vahinkoja.

Käyttö puhdistusaineella

⚠ Varoitus

Sopimattomat puhdistusaineet saattavat vahingoittaa laitetta tai puhdistettavaa kohdetta. Käytä vain Kärcherin hyväksymiä puhdistusaineita. Huomioi puhdistusaineiden mukana olevat annostelusuositukset ja käyttöohjeet. Säästä ympäristöä käyttämällä puhdistusainetta säästeliäästi.

Noudata pesuaineiden turvallisuusohjeita.

- Käytä ainoastaan sellaisia puhdistusaineita, jotka ovat laitteen valmistajan hyväksymiä.
- Kärcher-puhdistusaineet takaavat häiriöttömän työskentelyn. Kysy meiltä neuvoa tai pyydä luettelomme tai lisätietoja puhdistusaineista.
- Ripusta puhdistusaineletku astiaan, jossa on puhdistusaineliuotinta.
- Aseta suutin kohtaan "CHEM".
- Käännä puhdistusaineen annosteluventtiili haluamaasi väkevyysasentoon.

Suosittelvat puhdistusmenetelmät

- Lian irrottaminen:
Suihkuta puhdistusainetta säästeliäästi ja anna vaikuttaa 1 - 5 min., mutta älä anna sen kuivua.
- Lian poistaminen:
Huuho irrotettu lika pois korkeapainesuihkulla.

Toimenpiteet puhdistusaineella puhdistamisen jälkeen

- Käännä puhdistusaineen annosteluventtiilin asentoon "0".
- Huuho laitetta avaamalla käsiruiskupistooli vähintään 1 minuutin ajaksi.

Käytön keskeytys

- Päästä suihkupistoolin vipu irti.

Ohje

Kun käsiruiskupistoolin vipu päästetään irti, moottori jatkaa käyntiään tyhjäkäynnillä.

Tällöin vesi kiertää pumpun sisällä ja lämpenee. Kun pumpun sylinteripää saavuttaa suurimman sallitun lämpötilan (80 °C), sylinteripään varmuustermostaatti sammuttaa moottorin. Kun laite on jäähtynyt alle 50 °C lämpötilaan, sen käyttöä voidaan jälleen jatkaa.

Jäähtymistä voidaan nopeuttaa käyttämällä vesijohtoverkon painevettä.

- Vedä käsiruiskupistoolin vipua noin 2-3 minuutta, jotta virtaava vesi jäähdyttää sylinteripään.
- Käynnistä moottori jälleen.

Laitteen kytkeminen pois päältä

Huuho laitetta vesijohtovedellä avaamalla käsiruiskupistooli vähintään 2-3 minuutin ajaksi, jos olet käyttänyt laitetta suolavedellä (merivedellä).

- Aseta laitteen moottorin valintakytkin asentoon "OFF" ja sulje polttoainehana.
- Sulje veden syöttöputki.
- Käytä käsiruiskua niin kauan, kunnes laitteessa ei enää ole painetta.
- Kiinnitä käsiruiskupistoolin vipu varmuuspidätyspinteellä, jolloin laite ei kytkedy käyttöön tahattomasti.
- Irrota veden tuloletku laitteesta.

Kuljetus

Varo

Loukkaantumis- ja vahingoittumisvaaravaara! Huomioi kuljetettaessa laitteen paino.

- Nosta ja kanno laitetta putkikehyksestä.
- Kun kuljetat laitetta ajoneuvoissa, varmista laite liukumisen ja kaatumisen varalta kulloinkin voimassa olevien ohjesääntöjen mukaisesti.

Säilytys

Varo

Loukkaantumis- ja vahingoittumisvaaravaara! Huomioi säilytettäessä laitteen paino.

Tätä laitetta saa säilyttää vain sisätiloissa.

Hoito ja huolto

Voit solmia säännöllisen turvatarkastussopimuksen tai huoltosopimuksen myyjäiliikkeesi kanssa. Kysy meiltä neuvoa.

⚠ Vaara

Laitteen tahattoman käynnistämisen aiheuttama loukkaantumisvaara. Ennen laitteen kohdistuvia töitä, irrota sytytystulpan johto sytytystulpasta.

Palovammavaara! Älä koske kuumaan äänenvaimentimeen, sylinteriin tai jäähdytyslaittosiin.

Korkeapainepumppu

Viikoittain

- Tarkista öljymäärä.

Jos öljy on maitomaista (vettä öljyssä), ota yhteys asiakaspalveluun

Kuukausittain

- Puhdista vesiliitännän sihti.
- Puhdista puhdistusaineen imuletkun suodatint.

500 käyttötunnin jälkeen ja vähintään vuosittain

Öljyn vaihtaminen:

- Varaa öljynvaihtoa varten valmiiksi noin 1 litran vetoinen säiliö.
- Ruuvaa öljynlaskutulppa ulos.
- Laske öljy kokoamissäiliöön.

Hävitä jätteöljy ympäristöystävällisellä tavalla tai vie se valtuutettuun keräyspisteeseen.

- Uusi öljynpoistotulpan tiiviste.
- Ruuvaa öljynlaskutulppa kiinni.
- Lisää uutta öljyä öljysäiliön MAX-merkintään saakka hitaasti.

Ohje

Poista ilmakuplat.

Katso sopiva öljyalaatu teknisistä tiedoista.

Moottori

Suorita moottorin huoltotyöt moottorin valmistajan käyttöohjeiden mukaisesti.

Korkeapaineletku

⚠ Vaara

Loukkaantumisvaara!

- Tarkasta, onko korkeapaineletkussa vaurioita (murtumisvaara).

Vaihda vaurioitunut korkeapaineletku välittömästi.

Suojaaminen pakkaselta

⚠ Varoitus

Vaurioitumisvaara! Jäätyvä vesi laitteessa saattaa vaurioittaa laitteen osia.

Säilytä laite talvella pakkaselta suojattuna lämmitetyssä tilassa tai tyhjennä se. Jos laitteen käyttötauko on pitkä, on suositeltavaa pumpata laitteeseen jäänestoainetta.

Veden poistaminen

- Ruuvaa vedentuloletku ja korkeapaineletku irti.
- Anna laitteen käydä enintään 1 min, kunnes pumppu ja johdot ovat tyhjtät.

Laitteen huuhtominen jäätyminenestoaineella

Ohje

Noudata jäätyminenestoaineen valmistajan ilmoittamia käyttöohjeita.

- Pumpkaa laitteen läpi tavallista jäänestoainetta.

Näin saavutetaan samalla tietty korroosio-suoja.

Häiriöapu

⚠ Vaara

Laitteen tahattoman käynnistämisen aiheuttama loukkaantumisvaara. Ennen laitteen kohdistuvia töitä, irrota sytytystulpan johto sytytystulpasta.

Palovammavaara! Älä koske kuumaan äänenvaimentimeen, sylinteriin tai jäähdytyslaippoihin.

Laite ei toimi

Noudat moottorin valmistajan käyttöohjeita!

- Korkeapainepumpun varmuustermos- taatti on kytkenyt laitteen pois päältä pitkän kiertokulkukäytön jälkeen
- ➔ Anna laitteen jäähtyä ja käynnistä se sen jälkeen uudelleen. Katso tätä var- ten kohta "Käytön keskeytys".

Laite ei muodosta painetta

- Moottorin käyttö kierrosluku on liian al- hainen
- ➔ Tarkista moottorin käyttö kierrosluku (katso Tekniset tiedot).
- Suutin on asennossa "CHEM"
- ➔ Aseta suutin kohtaan "Korkeapaine".
- Suutin tukossa/kulunut
- ➔ Puhdista/vaihda suutin
- Vesiliitännän sihti on likaantunut
- ➔ Puhdista sihti.
- Ilmaa järjestelmässä
- ➔ Ilmaa laite.
- Veden tulomäärä liian pieni.
- ➔ Tarkista vedentulomäärä (katso Tekni- set tiedot).
- Pumpun tulojohdot vuotavat tai ovat tukkeutuneet
- ➔ Tarkista kaikki pumpun tulojohdot.

Laite vuotaa ja tiputtaa vettä alleen

- Pumppu ei ole tiivis

Ohje

Sallittu määrä 3 pisaraa/min.

- ➔ Jos laite on hyvin epätiivis, tarkastuta se asiakaspalvelussa.

Pumppu nakuttaa

- Pumpun tulojohdot vuotavat
- ➔ Tarkista kaikki pumpun tulojohdot.
- Ilmaa järjestelmässä
- ➔ Ilmaa laite.

Laite ei ime puhdistusainetta

- Suutin on asennossa "Korkeapaine"
- ➔ Aseta suutin kohtaan "CHEM".
- Puhdistusaineen imuletku ja suodatin vuotaa tai on tukossa
- ➔ Tarkasta/puhdista puhdistusaineen imuletku ja suodatin
- Puhdistusaineen imuletkun liitännän ta- kaiskuventtiili juuttunut
- ➔ Puhdista/vaihda puhdistusaineen imu- ltkun liitännän takaiskuventtiili.
- Puhdistusaineen annosteluventtiili on kiinni tai vuotaa tai on tukossa
- ➔ Avaa puhdistusaineen annosteluventtiili tai tarkasta/puhdista.

Jos häiriötä ei voida poistaa, laite täytyy tarkastuttaa asiakaspalvelussa.

Varusteet ja varaosat

- Vain sellaisten lisävarusteiden ja vara- osien käyttö on sallittua, jotka valmista- ja on hyväksynyt. Alkuperäiset lisävarusteet ja varaosat takaavat, että laitetta voidaan käyttää turvallisesti ja häiriöttömästi.
- Tärkeimpien osien varaosaluettelo löy- tyy tämän käyttöohjeen lopusta.
- Saat lisätietoja varaosista osoitteesta www.karcher.fi, osiosta Huolto.

Takuu

- Kussakin maassa ovat voimassa valtuuttamamme myyntiorganisaation julkaisemat takuehdot. Materiaali- ja valmistusvirheistä mahdollisesti aiheutuvat virheet laitteessa korjaamme takuuajana maksutta.
- Takuu astuu voimaan vasta sitten, kun kauppiasi täyttää mukaan liitetyn vastauskortin kokonaan, leimaa ja allekirjoittaa sen ja kun lähetät vastauskortin Kärcher-maahantuojalle.
- Takuutapauksessa käänny varusteet ja ostoskuitti mukana jälleenmyyjän tai lähimmän valtuutetun huoltopisteen puoleen.

EU-standardinmukaisuustodistus

Vakuutamme, että alla mainitut tuotteet vastaavat suunnittelultaan ja rakenteeltaan sekä valmistustavaltaan EU-direktiivien asianomaisia turvallisuus- ja terveysvaatimuksia. Jos tuotteeseen/tuotteisiin tehdään muutoksia, joista ei ole sovittu kanssamme, tämä vakuutus ei ole enää voimassa.

Tuote: korkeapainepesuri

Tyyppi: 1.187-xxx

Yksiselitteiset EU-direktiivit

2006/42/EY (+2009/127/EY)

2000/14/EY

2004/108/EY

Sovelletut harmonisoidut standardit

EN 60335-1

EN 60335-2-79

EN 55012: 2007 + A1: 2009

EN 55014-2: 1997+A1: 2001+A2: 2008

Sovelletut kansalliset standardit

-

Sovellettu yhdenmukaisuuden analysointimenetelmä

2000/14/EY: Liite V

Äänen tehotaso dB(A)

Mitattu: 99

Taattu: 100

Allekirjoittaneet toimivat yrityksen johton puolesta ja sen valtuuttamina.



H. Jenner
CEO



S. Reiser
Head of Approbation

Dokumentointivaltuutettu:

S. Reiser

Alfred Kärcher GmbH & Co. KG

Alfred-Kärcher-Str. 28 - 40

71364 Winnenden (Germany)

Puh.: +49 7195 14-0

Faksi: +49 7195 14-2212

Winnenden, 2013/02/01

Tekniset tiedot

Moottori		
Bensini-moottori Honda	--	GX 160, 1-sylinterinen, nelitahti
Nimellisteho kierrosluvulla 3600 1/min	kW (PS)	4 (5,5)
Käyttökierrosluku	1/min	3300
Polttoainesäiliö	l	3,6
Polttoaine	--	Bensiini, lyijytön *
* Laite soveltuu E10-polttoaineelle		
Suojatyyppi		IPX5
Vesiliitäntä		
Tulolämpötila (maks.)	°C	60
Tulomäärä (min.)	l/h (l/min)	750 (12,5)
Tulopaine (maks.)	MPa (baaria)	1 (10)
Tuloletku (lisävaruste)	(Tilausnro:	4.440-207.0
Tuloletkun pituus (minimi)	m	7,5
Tuloletku, halkaisija (minimi)	tuuma	3/4
Imukorkeus otettaessa vettä avosäiliöstä (veden lämpötila 20°C)	m	1
Pumppu		
Työpaine	MPa (baaria)	14 (140)
Syöttömäärä	l/h (l/min)	600 (10)
Suutinkoot		038
Maks. käyttöylipaine	MPa (baaria)	16 (160)
Öljymäärä - pumppu	l	0,3
Öljytyyppi - pumppu	SAE 15W40	Tilausnumero 6.288-050.0
Puhdistusaineen imeminen	l/h (l/min)	0-45 (0-0,8)
Maks. käsiruiskupistoolin takaiskuvoima	N	28
Mitatut arvot EN 60355-2-79 mukaisesti		
Käsi-käsivarsi värinäarvo		
Käsiruiskupistooli	m/s ²	<2,5
Suihkuputki	m/s ²	<2,5
Epävarmuus K	m/s ²	1
Äänenpainetaso L _{pA}	dB(A)	85
Epävarmuus K _{pA}	dB(A)	1
Äänitehotaso L _{WA} + epävarmuus K _{WA}	dB(A)	100
Mitat ja painot		
Pituus	mm	570
Leveys	mm	434
Korkeus	mm	430
Paino	kg	35,5



A készülék első használata előtt olvassa el ezt az eredeti használati utasítást, ez alapján járjon el és tartsa meg a későbbi használatra vagy a következő tulajdonos számára.

- Az első üzembevétele előtt mindenképpen olvassa el az 5.951-949.0 sz. biztonsági utasításokat!
- Szállítási sérülések esetén azonnal tájékoztassa a kereskedőt.
- Kicsomagoláskor ellenőrizze, a csomag tartalmát, hogy nem hiányoznak-e tartozékok vagy nincs-e megsérülve.

Tartalomjegyzék

Környezetvédelem	HU . . . 1
Készülék elemek	HU . . . 1
Rendeltetésszerű használat	HU . . . 2
Biztonsági tanácsok	HU . . . 2
Biztonsági berendezések	HU . . . 3
Üzembevétele	HU . . . 3
Használat	HU . . . 5
Szállítás	HU . . . 6
Tárolás	HU . . . 7
Ápolás és karbantartás	HU . . . 7
Segítség üzemzavar esetén	HU . . . 8
Tartozékok és alkatrészek	HU . . . 8
Garancia	HU . . . 9
EK konformitási nyilatkozat	HU . . . 9
Műszaki adatok	HU . . . 10

Környezetvédelem



A csomagolóanyagok újrahasznosíthatók. Ne dobja a csomagolóanyagokat a háztartási szemétkosárba, hanem gondoskodjék azok újrahasznosításáról.



A használt készülékek értékes újrahasznosítható anyagokat tartalmaznak, amelyeket újrahasznosító helyen kell elhelyezni. Az elemek és az akkuk olyan anyagokat tartalmaznak, amelyeknek nem szabad a környezetbe kerülni. Ezért kérjük, a használt készülékeket, elemeket és akkukat megfelelő gyűjtőrendszeren keresztül távolítsa el.

Kérjük, a motorolajat, fűtőolajat és benzint ne hagyja a környezetbe jutni. Kérjük, óvja a padlózatot és a fáradt olajat környezetkímélő módon távolítsa el.

Megjegyzések a tartalmazott anyagokkal kapcsolatban (REACH)

Aktuális információkat a tartalmazott anyagokkal kapcsolatosan a következő címen talál:

www.kaercher.com/REACH

Készülék elemek

Az ábrához lásd a 2. oldalt.

- 1 Hármasszűrőfej
- 2 Sugárcső
- 3 Kézi szórópisztoly
- 4 Magasnyomású tömlő
- 5 Üzemanyag tartály
- 6 Kézi indítási berendezés
- 7 Vízcsonkcsatlakozás szűrőszitával
- 8 Tisztítószer-adagoló szelep
- 9 Magasnyomású csatlakozás
- 10 Tisztítószer-szívócső szűrővel
- 11 Olajtartály

Szín megjelölés

- A tisztítási folyamat kezelő elemei sárgák.
- A karbantartás és szerviz kezelő elemei világos szürkék.

Rendeltetésszerű használat

Ezt a magasnyomású tisztítót csak a következőkre szabad használni

- alacsony nyomású sugárral és tisztítószerezrel történő tisztításra (pl. gépek, járművek, építmények, szerszámok tisztítására).
- magasnyomású sugárral tisztítószerez nélkül történő tisztításra (pl. homlokzatok, teraszok, kerti gépek tisztítására).

Makacs szennyeződés esetén különleges tartozékként ajánljuk a szennymarót.

⚠ Veszély

Sérülésveszély! Benzinkutaknál vagy más veszélyes területeken való használat esetén vegye figyelembe a megfelelő biztonsági előírásokat.

Kérem, ásványolajat tartalmazó szennyvizet ne engedjen a földbe, vizekbe vagy a csatornába. Motormosást vagy alapzatmosást ezért kérjük, hogy csak erre alkalmas, olajleválasztóval ellátott, helyen végezzen.

Biztonsági tanácsok

⚠ Balesetveszély

- Ne üzemeltesse a magasnyomású tisztítóberendezést, ha üzemanyag ömlött ki, hanem vigye el a berendezést egy másik helyre és kerüljön mindenféle szikraképződést.
- Üzemanyagot ne tároljon, öntsön ki vagy használjon nyílt láng, vagy olyan készülékek mellett, mint a fűtőkazán, vízmelegítő stb., amelyek gyújtólánggal rendelkeznek vagy szikrát termelnek.
- Gyúlékony tárgyakat vagy anyagokat tartson távol a hangtompítótól (legalább 2 m).
- A motort ne üzemeltesse hangtompító nélkül, és ezt rendszeresen ellenőrizze, tisztítsa és szükség esetén újítsa fel.
- A motort ne használja erdős, bokros, vagy füves területen, anélkül, hogy a kipufogó ne lenne ellátva szikrafogóval.

- A beállítási munkákon kívül ne járassa a motort a szívócsatlakozók felett leszerelt légszűrővel vagy burkolat nélkül.
- Ne végezzen állításokat a szabályozó rugókon, a szabályozó rudakon vagy más alkatrészekon, amelyek a motor fordulatszámának növekedését eredményezhetik.
- Égési sérülésveszély! Ne érjen hozzá a forró hangtompítókhoz, hengerekhez vagy hűtőbordákhoz.
- Kezét és lábát soha ne vigye mozgatott vagy forgó alkatrészek közelébe.
- Mérgezésveszély! A készüléket nem szabad zárt helyiségekben üzemeltetni.

Szimbólumok az üzemeltetési útmutatóban

⚠ Balesetveszély

Azonnal fenyegető veszély, amely súlyos testi sérüléshez vagy halálhoz vezet.

⚠ Figyelem!

Esetlegesen veszélyes helyzet, amely súlyos testi sérüléshez vagy halálhoz vezethet.

Vigyázat

Esetlegesen veszélyes helyzet, amely könnyű sérüléshez vagy kárhoz vezethet.

Szimbólumok a készüléken



A magasnyomású vízsugár nem rendeltetésszerű használat esetén veszélyes lehet. A vízsugarat soha ne irányítsa személyek, állatok, aktív elektromos szerelvények vagy maga a készülék felé.



Mérgezésveszély! A kipufogógázt ne lélegezze be.



Égési sérülésveszély! Figyelmeztetés forró alkatrészekre.

⚠ Figyelem!

Vegye figyelembe víz-szolgáltató vállalat előírásait.

Az érvényes előírások alapján a készüléket soha nem szabad rendszer-elvlasztó nélkül az ivó-víz-hálózatban üzemeltetni. Használja a KÄRCHER vállalat megfelelő rendszer-elvlasztóját vagy alternatívaként egy EN 12729 BA típusnak megfelelő rendszer-elvlasztót. Az olyan víz, amely rendszer elvlasztón átfolyt, nem minősül ihatóknak.



Vigyázat

A rendszer elvlasztót mindig a vízellátáshoz csatlakoztassa, soha ne közvetlenül a készülékhez!

Általános

- Vegye figyelembe az adott nemzeti törvényhozó folyadék sugárszóró berendezésekre vonatkozó előírásait.
- Vegye figyelembe az adott nemzeti törvényhozó balesetmegelőzésre vonatkozó előírásait. A folyadék sugárszóró berendezéseket rendszeresen ellenőrizni kell, és az ellenőrzés eredményét írásban rögzíteni kell.

Biztonsági berendezések

A biztonsági berendezések a felhasználó védelmét szolgálják, ezért ezeket nem szabad üzemen kívül helyezni vagy a működésükbe beavatkozni.

Túlfolyószelep

- Ha a kézi szórópisztoly le van zárva, kinyílik a túlfolyószelep és a magasnyomású szivattyú visszavezeti a vizet a szivattyú szívóoldalához. Ez megakadályozza az engedélyezett munkanyomás túllépését.
- A túlfolyószelep gyárilag van beállítva és leplombálva. Beállítást csak a szerviz végezhet.

Biztonsági termosztát a szivattyún

A biztonsági termosztát leállítja a motort, a megengedett maximális hőmérséklet túllépése esetén.

Üzembevétele

⚠ Veszély

Sérülésveszély! A készüléknek, vezetéknek, magasnyomású tömlőknek és csatlakozásoknak kifogástalan állapotban kell lenni. Ha a készülék állapota nem kifogástalan, akkor nem szabad használni.

Ellenőrizze a magasnyomású szivattyú olajsintjét

- Ellenőrizze az olajsintet az olajtartályban.
Az olajsintnek a "MIN" és "MAX" jelölés között kell állnia.
- Szükség esetén töltsön utána olajat (lásd Műszaki adatok).

Motor

Kérem, vegye figyelembe a „Biztonsági utasítások” részt!

- Üzembevétele előtt olvassa el a motor gyártójának üzemeltetési útmutatóját és fordítson különös figyelmet a biztonsági tanácsokra.
- Töltsse fel az üzemanyagtankot ólommentes benzinnel.
Ne használjon kétütemű keveréket.
- Ellenőrizze a motor olajsintjét.
Ne üzemeltesse a készüléket, ha az olajsint a „MIN” alá süllyedt.
- Szükség esetén töltsön utána olajat.

Tartozékok felszerelése

- A szórófejet szerelje a sugárcsőre (jelzések az állítógyűrűn fent).
- Kösse össze a kézi szórópisztolyt a sugárcsővel.
- A kézi szórópisztoly biztosítókapcsát egy csavarhúzóval kiemelni (A ábra).
- A kézi szórópisztolyt fejre állítani és a magasnyomású tömlő végét ütközésig benyomni. Figyeljen arra, hogy a szabadon álló alátét a tömlő végén egészen alul legyen (B ábra).
- Biztosítókapcsot ismét a kézi szórópisztolyba nyomni. Helyes szerelésnél a tömlőt legfeljebb 1 mm-re lehet kihúzni. Különben az alátét rosszul van felszerelve (C ábra).
- A magasnyomású tömlőt a berendezés magasnyomású csatlakozására szerelje fel.

Víz csatlakozás

- A csatlakozási értékeket lásd a Műszaki adatoknál.

Figyelem!

Vegye figyelembe víz-szolgáltató vállalat előírásait.

Az érvényes előírások alapján a készüléket soha nem szabad rendszer-elvásztó nélkül az ivóvíz-hálózatban üzemeltetni. Használja a KÄRCHER vállalat megfelelő rendszer-elvásztóját vagy alternatívaként egy EN 12729 BA típusnak megfelelő rendszer-elvásztót. Az olyan víz, amely rendszer-elvásztón átfolyt, nem minősül ihatónak.

Vigyázat

A rendszer-elvásztót mindig a vízellátáshoz csatlakoztassa, soha ne közvetlenül a készülékhez!

- A táplálótömlőt a készülék vízcsatlakozásába és a víztáplálóba (például víz-csap) kösse be.
- Nyissa ki a víztáplálót.

Megjegyzés

Az táplálótömlő nem része a szállítási tételnek.

Szívjon föl vizet a tartályból

Balesetveszély

Ivóvíztartályból sohasem szívjon fel vizet. Semmi esetre sem szabad a készülékkel oldószertartalmú folyadékot, pl. lakkhígítót, benzint, olajt vagy szűretlen vizet felszívni. A készülékben lévő tömitések nem oldószerállóak. Az oldószerek permetezésekor képződő pára rendkívül gyúlékony, robbanásveszélyes és mérgező.

- Kösse be a szívócsövet (átmérő legalább 3/4") a szűrővel (tartozék) a vízvezetékbe.
- Állítsa „0”-ra a tisztítószer-adagoló szelepet.
- Használat előtt légtelenítse a készüléket.

Tudnivaló

A Geka gyorscsatlakozót (mellékelve) ne használja a szívóüzemhez! A szívóüzemhez nem minden gyorscsatlakozó alkalmas (a szivattyú levegőt szív és ezért nem termel nyomást).

A készülék légtelenítése

- Nyissa ki a víztáplálót.
- Indítsa el a motort a gyártó kezelési útmutatójának megfelelően.
- A készülék légtelenítéséhez csavarja le a szórófejet és addig hagyja menni a készüléket, amíg a víz buborékmentesen jön ki.
- Kapcsolja ki a készüléket és csavarja vissza a szórófejet.

Használat

⚠ Balesetveszély

- Állítsa a készüléket szilárd alapra.
- A magasnyomású tisztítóberendezést gyermekek nem üzemeltethetik. (Balesetveszélyes a készülék nem rendeltetésszerű használata miatt).
- A magasnyomású sugár a készülék használatánál magas zajszintet okoz. Halláskárosodás veszélye. A készülékkel való munka közben feltétlenül viseljen megfelelő fülvédőt.
- A magasnyomású szórófejből kilépő vízsugár a pisztoly visszalökődését idézi elő. A hajlított sugárcső további forgatónyomatékat okozhat. Ezért tartsa erősen kézben a sugárcsövet és a pisztolyt.
- A vízsugarat soha ne irányítsa személyek, állatok, maga a készülék vagy elektromos alkatrészek felé.
- Jármű abroncsokat/abroncs szelepeket csak legalább 30 cm-es szórási távolságból szabad tisztítani. Különben a jármű abroncs/abroncs szelep megsérülhet a magasnyomású sugár által. A sérülés első jele az abroncs elszíneződése. A megsérült jármű abroncsok veszélyforrások.
- Azbeszt tartalmú és más olyan anyagokat, amelyek egészségkárosító anyagokat tartalmaznak nem szabad leszórni.
- Az üzemeltető a fröccsenővízzel szembeni védelem érdekében viseljen megfelelő védőruhát.
- Figyeljen minden csatlakozási tömlő biztos összecsavarására.
- A kézi szórópisztoly karját az üzem alatt nem szabad beszorítani.
- Gyűlékony folyadékot nem szabad permetezni vele.

A készülék bekapcsolása

- Nyissa ki a víztáplálót.
- A készülék kapcsolóját a motornál állítsa „ON”-ra és nyissa ki az üzemanyag csapot.
- Indítsa el a motort a gyártó kezelési útmutatójának megfelelően.
- Hozza működésbe a kézi szórópisztoly karját.

Hármas szórófej

- Zárja le a kézi szórópisztolyt.
- Fordítsa el a szórófej házát, amíg a kívánt szimbólum megegyezik a jelöléssel:

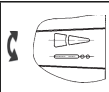
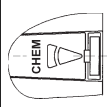
	Magasnyomású lapos sugár (25°) nagy kiterjedésű szennyeződéseknel
	Magasnyomású kerek sugár (0°) különösen makacs szennyeződéseknel
	Alacsony nyomású lapos sugár (CHEM) tisztítószeres üzemnél vagy alacsony nyomás melletti tisztításnál

A kerek vagy lapos sugarat érintés nélküli átkapcsolással válassza ki:

- Zárja el a kézi szórópisztolyt.
- A kb.45°-ban lefelé irányított sugárcsövet fordítsa balra vagy jobbra.

Tudnivaló

A nagynyomású sugarat előbb nagy távolságból kell a tisztítandó tárgyra irányítani, elkerülendő az esetleges túl nagy nyomás okozta károkat.

Használat tisztítószerral

⚠ **Figyelem!**

A nem megfelelő tisztítószer a készülék és a tisztítandó tárgy sérüléseit okozhatja.

Csak olyan tisztítószert használjon, amelyet a Kärcher jóváhagyott. Vegye figyelembe az adagolási javaslatokat és tanácsokat, amelyek a tisztítószerek mellett találhatóak. A környezet védelme érdekében takarékosan bányon a tisztítószerekkel.

Vegye figyelembe a tisztítószerekre vonatkozó biztonsági előírásokat.

- Csak olyan tisztítószereket szabad használni, amelyeket a készülék gyártója jóváhagy.
- A Kärcher tisztítószerek zavartalan munkát biztosítanak. Kérjen tanácsot vagy rendelje meg katalógusunkat vagy tisztítószer információs lapjainkat.
- A tisztítószer szívócsövet lógassa be egy tisztítószert tartalmazó tartályba.
- Állítsa a szórófejet „CHEM“-re.
- Állítsa be a tisztítószer adagoló szelepet a kívánt töménységre.

Javasolt tisztítási módszer

- Szenny oldása:
Takarékosan permetezze fel a tisztítószert és 1...5 percig hagyja hatni, de ne hagyja megszáradni.
- Szenny eltávolítása:
A feloldott szennyeződést magasnyomású sugárral mossa le.

Tisztítószeres használat után

- Állítsa „0“-ra a tisztítószer-adagoló szelepet.
- Öblítse le a készüléket nyitott kézi szórópisztollyal legalább 1 percig.

A használat megszakítása

- Engedje el a kézi szórópisztoly karját.

Megjegyzés

Ha elengedi a kézi szórópisztoly karját, akkor a motor üresjárat fordulatszámmal jár tovább. Ezáltal a víz a szivattyúban tovább kering és felmelegszik. Ha a hengerfej a szivattyún a maximális hőmérsékletet (80 °C) elérte, akkor a biztonsági termosztát a hengerfejen kikapcsolja a motort. 50 °C-ra lehűlés után a készüléket ismét üzembe lehet helyezni.

A vízvezetékrendszerből vett nyomóvízzel gyorsítani lehet a lehűlést:

- A kézi szórópisztoly karját kb. 2–3 percig húzza, hogy az átfolyó víz lehűtse a hengerfejet.
- Indítsa újra a motort.

A készülék kikapcsolása

Só tartalmú vízzel (tengervíz) történő használat után 2–3 percen át öblítse le vezetékes vízzel, nyitott kézi szórópisztollyal.

- A készülék kapcsolóját a motornál állítsa „OFF“-ra és zárja el az üzemanyag csapot.
- Zárja el a víztápláló-vezetékét.
- Nyomja meg a kézi szórópisztolyt, amíg a készülék nyomás mentes lesz.
- Biztosítsa a kézi szórópisztolyt a biztonsági pecekkel véletlenszerű kinyitás ellen.
- Csavarja le a víztápláló-vezeték tömlőt a készülékről.

Szállítás

Vigyázat

Sérülés- és rongálódásveszély! Szállítás esetén vegye figyelembe a készülék súlyát.

- A készüléket a csökeletnél emelje meg és vigye.
- Járművel történő szállítás esetén a készüléket az adott irányelveknek megfelelően kell csúsztatás és borulás ellen biztosítani.

Tárolás

Vigyázat

Sérülés- és rongálódásveszély! Tárolás esetén vegye figyelembe a készülék súlyát. Ezt a készüléket csak beltéri helyiségben szabad tárolni.

Ápolás és karbantartás

Kereskedőjével rendszeres biztonsági ellenőrzést tud megbeszélni vagy karbantartási szerződést köthet. Kérje tanácsunkat.

⚠ Balesetveszély

Sérülésveszély véletlenül beinduló készülék által. A készüléken történő munka előtt húzza le a gyújtógyertya dugóját.

Égési sérülésveszély! Ne érjen hozzá a forró hangtompítókhoz, hengerekhez vagy hűtőbordákhoz.

Magasnyomású szivattyú

Hetente

→ Ellenőrizze a olajsintet.

Tejes olajnál (víz az olajban), azonnal keresse fel a szervizt.

Havonta

→ Tisztítsa ki a vízcsatlakozás szűrőjét.

→ Tisztítsa ki a tisztítószer-szívócső szűrőjét.

500 üzemóra után, legalább évente

Olajcsere:

→ Készítsen elő egy kb. 1 liter olajhoz való felfogóedényt.

→ Nyissa ki az olaj leengedési csavart.

→ Engedje le az olajat a felfogóedénybe.

A használt olajat környezet kímélő módon távolítsa el vagy adja le egy jóváhagyott gyűjtőhelyen.

→ Cserélje ki az olaj leeresztő csavar tömítését.

→ Csavarja vissza az olaj leengedési csavart.

→ Az új olajat lassan töltsé az olajtartályba a „MAX” jelig.

Megjegyzés

A légbuborékoknak el kell tudni illanni.

A olaj fajtáját és a töltési mennyiséget lásd a Műszaki adatoknál.

Motor

A motor karbantartási munkáit a gyártó kezelési útmutatójának megfelelően kell elvégezni.

Magasnyomású tömlő

⚠ Veszély

Sérülésveszély!

→ Ellenőrizze a magasnyomású tömlőt esetleges sérülésekre (pukkadásveszély).

A sérült magasnyomású tömlőt azonnal cserélje ki.

Fagyás elleni védelem

⚠ Figyelmeztetés

Sérülésveszély! A készülékben befagyó víz tönkretelheti a készülék alkatrészeit.

A készüléket télen fűtött helyiségben tárolja vagy ürítse ki. Hosszabb munkaszüneteknél ajánlott fagyállószerrel a készüléket át-pumpálni.

Víz leeresztése

→ Csavarja le a víztápláló-vezeték tömlőt és a magasnyomású tömlőt.

→ A készüléket max. 1 percre hagyja menni, amíg a szivattyú és a vezetékek kiürülnek.

Öblítse át a készüléket fagyállószerrel

Megjegyzés

Vegye figyelembe a fagyállószer gyártójának az alkalmazásra vonatkozó előírásait.

→ Szivattyúzza át a készüléket a kereskedelemben szokványos fagyállószerrel.

Ez bizonyos fokú korrózió védelmet is biztosít.

Segítség üzemzavar esetén

⚠ Balesetveszély

Sérülésveszély véletlenül beinduló készülék által. A készüléken történő munka előtt húzza le a gyújtógyertya dugóját.

Égési sérülésveszély! Ne érjen hozzá a forró hangtompítókhoz, hengerekhez vagy hűtőbordákhoz.

A készülék nem megy

Vegye figyelembe a motor gyártójának kezelési útmutatóját!

- A magasnyomású szivattyú biztonság természetétől kikapcsolta a gépet hosszabb keringési üzem után
- ➔ Hagyja lehűlni a készüléket, azután indítsa újra. Ehhez lásd a „Használat megszakitása” fejezetet.

A készülék nem termel nyomást

- A motor üzemi fordulatszáma túl alacsony
- ➔ Ellenőrizze a motor üzemi fordulatszámát (lásd Műszaki adatok).
- A szórófej „CHEM”-re van állítva.
- ➔ Állítsa a szórófejet „Magasnyomás”-ra.
- A szórófej el van záródva/elkopott
- ➔ A szórófejet tisztítsa/cserélje ki
- A vízcsatlakozás szűrője piszkos
- ➔ Tisztítsa ki a szűrőt.
- Levegő a rendszerben
- ➔ Légtelenítse a készüléket.
- A víz hozzáfolyó mennyiség kevés
- ➔ Ellenőrizze a víz hozzáfolyó mennyiséget (lásd Műszaki adatok).
- A szivattyú táplálóvezetéke szivárog vagy el van záródva
- ➔ Ellenőrizze a szivattyú minden táplálóvezetékét.

A készülék ereszt, víz csöpög a készülék aljából

- A szivattyú szivárog

Megjegyzés

3 csepp/perc a megengedett.

- ➔ A készülék erős szivárgásánál a szer vízzel ellenőriztesse.

A szivattyú kopog

- A szivattyú táplálóvezetéke szivárog
- ➔ Ellenőrizze a szivattyú minden táplálóvezetékét.
- Levegő a rendszerben
- ➔ Légtelenítse a készüléket.

Nem szívja fel a tisztítószer

- A szórófej „Magasnyomás”-ra van állítva
- ➔ Állítsa a szórófejet „CHEM”-re.
- A szűrős tisztítószer-szívócső szivárog vagy el van záródva
- ➔ Ellenőrizze/tisztítsa ki a szűrős tisztítószer-szívócsövet.
- A visszacsapó szelep a tisztítószer-szívócső végén beragadt
- ➔ Tisztítsa meg/cserélje ki a visszacsapó szelepet a tisztítószer-szívócső végén.
- A tisztítószer-adagolószelep be van zárva vagy szivárog/el van záródva
- ➔ Nyissa ki vagy ellenőrizze/tisztítsa ki a tisztítószer-adagolószelepet.

Ha a hibát nem lehet elhárítani, akkor a készüléket a szervizzel kell ellenőriztetni.

Tartozékok és alkatrészek

- Csak olyan tartozékokat és alkatrészeket szabad használni, amelyeket a gyártó jóváhagyott. Az eredeti tartozékok és az eredeti alkatrészek biztosítják azt, hogy a készüléket biztonságosan és zavartalanul lehessen üzemeltetni.
- Az üzemeltetési útmutató végén talál egy válogatást a legtöbbször szükséges alkatrészekről.
- További információkat az alkatrészekről a www.kaercher.com címen talál a 'Service' oldalakon.

Garancia

- Minden országban az illetékes forgalmazónk által kiadott garancia feltételek érvényesek. Az esetleges üzemzavarokat a készüléken a garancia lejártáig költségmentesen elhárítjuk, amennyiben anyag- vagy gyártási hiba az oka.
- A garancia csak akkor lép életbe, ha az Ön kereskedője a mellékelt válaszlapot a vásárláskor teljesen kitölti, lepecsételi, aláírja és a válaszlapot ezután beküldi az Ön országában található illetékes forgalmazónak.
- Garanciális esetben kérjük, forduljon az alkatrészszel, és a vásárlást igazoló bizonylattal kereskedőjéhez vagy a legközelebbi hivatalos szakszervizhez.

EK konformitási nyilatkozat

Ezennel tanúsítjuk, hogy az alábbiakban megnevezett gép tervezése és építési módja alapján az általunk forgalomba hozott kivitelben megfelel az EK irányelvek vonatkozó, alapvető biztonsági és egészségügyi követelményeinek. A gép jóváhagyásunk nélkül történő módosítása esetén ez a nyilatkozat elveszti érvényességét.

Termék: Nagynyomású tisztító

Típus: 1.187-xxx

Vonatkozó európai közösségi irányelvek:
2006/42/EK (+2009/127/EK)

2000/14/EK

2004/108/EK

Alkalmazott harmonizált szabványok:

EN 60335–1

EN 60335–2–79

EN 55012: 2007 + A1: 2009

EN 55014–2: 1997+A1: 2001+A2: 2008

Alkalmazott összehangolt normák:

-

Követett megfelelés megállapítási eljárás:

2000/14/EK: V. függelék

Hangteljesítményszint dB(A)

Mért: 99

Garantált: 100

Alulírottak az ügyvezetés megbízásából és felhatalmazásával lépnek fel.



H. Jenner

CEO



S. Reiser

Head of Approbation

A dokumentációért felelős személy:

S. Reiser

Alfred Kärcher GmbH & Co. KG

Alfred-Kärcher-Str. 28 - 40

71364 Winnenden (Germany)

Tel.: +49 7195 14-0

Fax: +49 7195 14-2212

Winnenden, 2013/02/01

Műszaki adatok

Motor		
Honda benzinmotor	--	GX 160 1 henger 4 ütem
Névleges teljesítmény 3600 1/min esetén	kW (PS)	4 (5,5)
Üzemi fordulatszám	1/min	3300
Üzemanyag tartály	l	3,6
Üzemanyag	--	Benzin, ólommentes *
* A készülék alkalmas az E10-es üzemanyaghoz		
Védelmi fokozat		IPX5
Vízcsatlakozó		
Hozzáfolyási hőmérséklet (max.)	°C	60
Hozzáfolyási mennyiség (min.)	l/h (l/min)	750 (12,5)
Hozzáfolyási nyomás (max.)	MPa (bar)	1 (10)
Összekötő tömlő (tartozék)	Megrendelési szám	4.440-207.0
Összekötő tömlő hossza (min.)	m	7,5
Összekötő tömlő átmérője (min.)	coll	3/4
Szívásmagasság nyitott tartályból (20 °C)	m	1
Szivattyú		
Üzemi nyomás	MPa (bar)	14 (140)
Szállított mennyiség	l/h (l/min)	600 (10)
Szórófej nagyság		038
Max. üzemi túlnyomás	MPa (bar)	16 (160)
Olaj mennyiség - szivattyú	l	0,3
Olaj fajta - szivattyú	SAE 15W40	Megrendelési szám 6.288-050.0
Tisztítószer felszívás	l/h (l/min)	0-45 (0-0,8)
A kézi szórópisztoly visszalökőereje (max.)	N	28
Az EN 60355-2-79 szerint megállapított értékek		
Kéz-kar vibrációs kibocsátási érték		
Kézi szórópisztoly	m/s ²	<2,5
Sugárcső	m/s ²	<2,5
Bizonytalanság K	m/s ²	1
Hangnyomás szint L _{pA}	dB(A)	85
Bizonytalanság K _{pA}	dB(A)	1
Hangnyomás szint L _{WA} + bizonytalanság K _{WA}	dB(A)	100
Méretek és súly		
Hossz	mm	570
Szélesség	mm	434
Magasság	mm	430
Tömeg	kg	35,5



Před prvním použitím svého zařízení si přečtěte tento původní návod k používání, řiďte se jím a uložte jej pro pozdější použití nebo pro dalšího majitele.

- Před prvním uvedením do provozu bezpodmínečně čtěte bezpečnostní pokyny č. 5.951-949.0!
- Při přepravních škodách ihned informujte obchodníka.
- Při vybalení zkontrolujte obsah zásilky, zda nechybí příslušenství či zda dodaný přístroj není poškozen.

Obsah

Ochrana životního prostředí	CS . . . 1
Prvky přístroje	CS . . . 1
Používání v souladu s určením	CS . . . 1
Bezpečnostní pokyny	CS . . . 2
Bezpečnostní zařízení	CS . . . 3
Uvedení do provozu	CS . . . 3
Obsluha	CS . . . 4
Přeprava	CS . . . 6
Ukládání	CS . . . 6
Ošetřování a údržba	CS . . . 6
Pomoc při poruchách	CS . . . 7
Příslušenství a náhradní díly	CS . . . 8
Záruka	CS . . . 8
Prohlášení o shodě pro ES	CS . . . 8
Technické údaje	CS . . . 9

Ochrana životního prostředí



Obalové materiály jsou recyklovatelné. Obal nezahazujte do domácího odpadu, nýbrž jej odevzdejte k opětovnému zužitkování.



Přístroj je vyroben z hodnotných recyklovatelných materiálů, které se dají dobře znovu využít. Baterie a akumulátory obsahují látky, které se nesmí dostat do životního prostředí. Likvidujte proto staré přístroje, baterie a akumulátory ve sběrnách k tomuto účelu určených.

Motorový olej, topný olej, nafta a benzín se nesmí dostat do okolního prostředí. Chraňte půdu a zajistěte likvidaci použitého oleje způsobem šetrným k životnímu prostředí.

Informace o obsažených látkách (REACH)

Aktuální informace o obsažených látkách naleznete na adrese:

www.kaercher.com/REACH

Prvky přístroje

Zobrazení viz strana 2

- 1 Trojitá tryska
- 2 Proudová trubice
- 3 Ruční stříkací pistole
- 4 Vysokotlaká hadice
- 5 Nádrž na pohonné hmoty
- 6 Ruční startování
- 7 Přípojka na vodu se sítkem
- 8 Ventil na dávkování čisticích prostředků
- 9 Přípojka vysokého tlaku
- 10 Sací hadice na čisticí prostředek s filtrem
- 11 Olejová nádržka

Barevné označení

- Obslužné prvky čisticího procesu jsou žluté.
- Obslužné prvky údržby a servisních oprav jsou světle šedé.

Používání v souladu s určením

Používejte výhradně toto vysokotlaké čisticí zařízení

- k čištění nízkotlakým vodním paprskem s použitím čisticích prostředků (např. čištění strojů, vozidel, stavebních strojů, nástrojů),
- k čištění vysokotlakým vodním paprskem bez použití čisticích prostředků (např. čištění fasád, teras, zahradní nářadí).

Na vytrvalou špínu doporučujeme frézu na nečistoty jako zvláštní příslušenství.

⚠ Pozor!

Nebezpečí poranění Při použití u čerpacích statnic nebo jiných nebezpečných píst dbejte na odpovídající bezpečnostní předpisy.

Nenechte odpadní vodu obsahující minerální oleje odtéct do země, vody nebo kanalizace. Oblečení a hadry proto zbavujte oleje pouze na vhodných místech.

Bezpečnostní pokyny

⚠ Nebezpečí!

- Vysokotlaký čistič neprovozujte, když jsou pohonné látky rozlité. Přístroj nejdříve přeneste na jiné místo a vyvarujte se jisker.
- Pohonné látky neskladujte, nerozlévejte ani nepoužívejte v blízkosti otevřeného ohně nebo přístrojů, jako jsou kamna, kotle, ohřívače vody pod., ve kterých hoří nebo jiskří.
- Lehce zápalné předměty a materiály udržujte v bezpečné vzdálenosti (nejméně 2 m) od zvukové izolace.
- Motor neprovozujte bez zvukové izolace a pravidelně ho kontrolujte, čistěte a v potřebném případě vyměňte.
- Motor nepoužívejte v zalesněné, křovinaté nebo zatrávněné krajině bez toho, aby byl výfuk vybaven lapačem jisker.
- Motor nepoužívejte kromě seřizování s vyjmutým vzduchovým filtrem nebo bez krytu přes nasávací podpěry.
- Neprovádějte úpravy na vodičích pružinách, součástech ovladačů nebo jiných částech, které mohou způsobit zvýšení otáček motoru.
- Nebezpečí popálenin! Nedotýkejte se horké zvukové izolace, válců nebo chladicích žeber.
- Nedávejte ruce a nohy do blízkosti pohybujících se nebo otáčejících se dílů.
- Nebezpečí otravy! Přístroj nesmí být provozován v zavřených místnostech.

Symbole použité v návodu k obsluze

⚠ Nebezpečí!

Pro bezprostředně hrozící nebezpečí, které vede k těžkým fyzickým zraněním nebo k smrti.

⚠ Upozornění

Pro potenciálně nebezpečnou situaci, která by mohla vést k těžkým fyzickým zraněním nebo k smrti.

Pozor

Pro potenciálně nebezpečnou situaci, která může vést k lehkým fyzickým zraněním nebo k věcným škodám.

Symbole na zařízení



Vysokotlaké vodní paprsky mohou být při neodborném používání nebezpečné. Vysokotlakým vodním paprskem se nesmí mířit na osoby, elektrickou výstroj pod napětím, ani na zařízení samotné.



Nebezpečí otravy! Nevdechujte výfukové plyny.



Nebezpečí popálení! Varování před horkými montážními skupinami.

⚠ Upozornění

Dbejte pokynů příslušného dodavatele vody. Podle platných předpisů nesmí být zařízení nikdy provozováno na vodovodní síti bez systémového oddělovače. Je nezbytné používat systémový oddělovač firmy KÄRCHER nebo alternativně systémový oddělovač odpovídající normě EN 12729 typu BA. Voda, která protekla systémovým děličem, je hodnocena jako nikoliv pitná.



Pozor

Systémový oddělovač připojujte vždy k přívodu vody nikoliv k přístroji!

Obecné informace

- Dodržujte aktuálně platné místní právní předpisy pro proudové kapalínové čerpadlo.
- Dodržujte aktuálně platné místní právní předpisy pro prevenci nehodovosti. Proudová kapalínová čerpadla je třeba pravidelně testovat a výsledky testů zaznamenávat písemně.

Bezpečnostní zařízení

Bezpečnostní prvky slouží k ochraně uživatele a nesmí být uvedeny mimo provoz nebo obcházena jejich funkce.

Přepouštěcí ventil

- Když je ruční stříkácí pistole zavřená, otevře se nadproudový ventil a vysokotlaká pumpa vrátí vodu do sací části čerpadla. Tak se zabrání překročení přípustného pracovního tlaku.
- Nadproudový ventil je od výrobce nastaven a zaplombován. Nastavení pouze zákaznickou službou.

Bezpečnostní termostat na čerpadle

Bezpečnostní termostat vypne při překročení maximálně přípustné teploty motor.

Uvedení do provozu

⚠ Pozor!

Nebezpečí poranění Příklad, přívodní vedení, vysokotlaká hadice a přípojky musí být v bezvadném stavu. Pokud jejich stav není bez závad, nelze přístroj používat.

Kontrola množství oleje ve vysokotlakém čerpadle

- ➔ Zkontrolujte hladinu oleje v olejové nádrži.
Hladina oleje musí ležet mezi značkami „MIN“ a „MAX“.
- ➔ Pokud je to zapotřebí, doplňte olej (viz technické údaje).

Motor

Dbejte na část „Bezpečnostní pokyny“!

- ➔ Před uvedením do provozu čtěte návod k obsluze od výrobce motoru, především bezpečnostní pokyny.
 - ➔ Nádrž na pohonné hmoty naplňte bezolovnatým benzinem.
Nepoužívejte 2-taktní směs.
 - ➔ Kontrolujte stav oleje v motoru.
- Přístroj neprovodujte, když stav oleje poklesne pod „MIN“.
- ➔ Pokud je to zapotřebí, olej doplňte.

Montáž příslušenství

- ➔ Trysku namontujte na stříkácí trubku (značky jsou na stavěcím kroužku nahore).
- ➔ Spojte stříkácí trubku s ruční stříkácí pistolí.
- ➔ bezpečnostní svorku ruční stříkácí pistole vytáhněte šroubovákem (obrázek A).
- ➔ Postavte ruční stříkácí pistolí na hlavu a konec vysokotlaké hadice nasuňte na doraz. Dbejte na to, aby volný kotouč na konci hadice sjel až úplně dolů (obrázek B).
- ➔ Bezpečnostní svorku zatlačte znovu do ruční stříkácí pistole. Je-li montáž provedena správně, lze hadici vytáhnout maximálně o 1 mm. Není-li tomu tak, je kotouč namontován chybně (obrázek C).
- ➔ Vysokotlakou hadici namontujte na vysokotlakou přípojku přístroje.

Přívod vody

- Hodnoty přípojky viz Technické údaje.

⚠ Upozornění

Dbejte pokynů příslušného dodavatele vody. Podle platných předpisů nesmí být zařízení nikdy provozováno na vodovodní síti bez systémového oddělovače. Je nezbytné používat systémový oddělovač firmy KÄRCHER nebo alternativně systémový oddělovač odpovídající normě EN 12729 typu BA. Voda, která protékla systémovým děličem, je hodnocena jako nikoliv pitná.



Pozor

Systémový oddělovač připojujte vždy k přívodu vody nikoliv k přístroji!

- Připojte přívodní hadici k přípojce vody přístroje a k přívodu vody (například vodovodní kohoutek).
- Otevřete přívod vody.

Upozornění

Přívodní hadice není přibalena.

Vysání vody z nádoby

⚠ Pozor!

Nikdy nevsávejte vodu z nádoby na pitnou vodu. Nenasávejte nikdy tekutiny obsahující rozpouštědla, jako ředidlo laku, benzín, olej nebo nefiltrovanou vodu. Těsnění v přístroji nejsou odolná vůči rozpouštědlům. Výpary rozpouštědel jsou vysoce vznětlivé, explozivní a jedovaté.

- Připojte sací hadici (průměr nejméně 3/4") s filtrem (příslušenství) na přípojku vody.
- Dávkovací ventil čisticí nastavte na „0“.
- Před uvedením do provozu přístroj odvzdušněte.

Informace

Spojku Geka (obsaženou v dodávce) nepoužívejte pro nasávání! Ne všechny spojky jsou vhodné pro provoz sání (čerpadlo nasává vzduch a proto nedosáhne patřičného tlaku).

Přístroj odvzdušněte

- Otevřete přívod vody.
- Motor spusťte podle návodu k obsluze od výrobce motoru.
- K odvzdušnění přístroje odšroubujte trysku a přístroj nechte běžet tak dlouho, dokud nevytéká voda bez bublin.
- Přístroj vypněte a znovu našroubujte trysku.

Obsluha

⚠ Nebezpečí!



- *Přístroj pokládejte na pevný povrch.*
- *Vysokotlaký čistič nesmějí obsluhovat děti. (Nebezpečí úrazu následkem nevhodného používání přístroje).*
- *Vysokotlaký paprsek vytváří při používání přístroje vysokou hladinu hluku. Nebezpečí poškození sluchu. Při práci s přístrojem noste bezpodmínečně vhodnou ochranu sluchu.*
- *Vodní paprsek vycházející z vysokotlakové trysky způsobuje zpětný ráz pistole. Zalomená rozprašovací trubka může způsobit otáčení. Proto rozprašovací trubku a pistoli pevně držte.*
- *Vodním paprskem nikdy nemiřte na osoby, zvířata, přístroj ani elektro přístroje.*
- *Ráfky vozidel/ráfkové ventily můžete čistit při nejmenším odstupu 30 cm. Jinak může dojít k poškození rávků vozidel/ráfkových ventilů vysokotlakým paprskem. První známkou poškození je změna barvy ráfků. Poškozené ráfky vozidel jsou zdrojem ohrožení.*
- *Materiály obsahující azbest a jiné, obsahující látky nebezpečné zdraví, nesmějí být oštrikovány.*
- *Obsluha vodního paprsku by se měla chránit vhodným ochranným oděvem.*
- *Neustále dbejte na pevné sešroubování všech přípojních hadic.*
- *Spínač ruční stříkací pistole nesmí být při provozu zakleslý.*
- *Nepoužívejte hořlavé tekutiny.*

Zapnutí přístroje

- Otevřete přívod vody.
- Přístrojový spínač na motoru přepněte do polohy "ON" a otevřete palivový kohout.
- Motor spusťte podle návodu k obsluze od výrobce motoru.
- Stiskněte páku na stříkací pistoli.

Trojité tryska

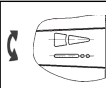
- Zavřete ruční stříkací pistoli.
- Otáčejte pouzdem trysky, dokud požadovaný symbol nesouhlasí s označením:

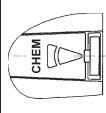
	Vysokotlaký plochý paprsek (25°) pro velkoplošná znečištění
	Vysokotlaký kulatý paprsek (0°) pro zvláště vytrvalá znečištění
	Nízkotlaký plochý paprsek (CHEM) pro provoz s čisticím prostředkem nebo čištění při malém tlaku

Bezdotekovým přepínáním volte kulatý nebo plochý paprsek:

- Zavřete ruční stříkací pistoli.
- Postříkovací trubici směřující cca 45° dolů otočte vpravo nebo vlevo.

Informace

Vysokotlaký paprsek vždy nejdříve namiřte z větší vzdálenosti na čišťený objekt, aby nedošlo k poškození příliš velkým tlakem.

Provoz s použitím čisticího prostředku

⚠ Upozornění

Nevhodné čisticí prostředky mohou poškodit jak zařízení tak čištěný předmět. Používejte pouze čisticí prostředky schválené firmou Kärcher. Řiďte se doporučeným dávkováním a pokyny, které jsou přiloženy k čisticím prostředkům. V zájmu šetrného přístupu k životnímu prostředí používejte čisticí prostředky úsporně.

Dodržujte bezpečnostní pokyny uvedené na čisticích prostředcích.

- Používat můžete pouze čistidla, se kterými souhlasí výrobce přístroje.
 - Bezporuchovou práci zajišťují čistidla Kärcher. Nechte si prosím poradit nebo se podívejte do našeho katalogu nebo informačního letáku o čisticích prostředcích.
- Zavěšte hadici na čisticí prostředek do nádoby s čisticím prostředkem.

- Trysku nastavte na „CHEM“.
- Dávkovací ventil čistidla nastavte na požadovanou koncentraci.

Doporučovaná metoda čištění

- Uvolnění špíny:
Úsporně nastříkejte čistidlo a nechte působit 1...5 minut, ale nenechte zaschnout.
- Odstranění špíny:
Uvolněnou nečistotu opláchněte paprskem vysokého tlaku.

Po provozu s použitím čisticího prostředku

- Dávkovací ventil čistidla nastavte na „0“.
- Přístroj nejméně 1 minutu vymývejte při otevřené ruční stříkací pistoli.

Přerušení provozu

- Uvolněte stisk páčky na stříkací pistoli.

Upozornění

Při uvolnění páky ruční stříkací pistoli běží motor na rovnoběžné otáčky. Tím voda cirkuluje v pumpě a zahřívá se. Když se hlava válce zahřeje na maximální přípustnou teplotu (80 °C), bezpečnostní termostat na hlavě válce motor vypne. Po vychlazení pod 50 °C můžete přístroj znovu uvést do provozu.

Při provozu se stlačenou vodou z vodovodu se může ochlazování zpomalit.

- Táhněte za páku ruční stříkací pistole ca. 2–3 minuty, aby protékající voda ochladila hlavu válce.
- Motor znovu spustěte.

Vypnutí zařízení

Po provozu se slanou vodou (mořská voda) přístroj vymývejte nejméně 2–3 minuty při otevřené ruční stříkací pistoli.

- Spínač přístroje na motoru nastavte na „OFF“ (vyp) a přitáhněte kohoutek paliva.
- Zavřete vodovodní přívod.
- Aktivujte ruční stříkací pistoli, dokud přístroj není bez tlaku.
- Ruční stříkací pistoli zajistěte pomocí pojistné západky proti neúmyslnému otevření.
- Odšroubujte z přístroje vodní přívodní hadici.

Přeprava

Pozor

*Nebezpečí úrazu a nebezpečí poškození!
Dbejte na hmotnost přístroje při přepravě.*

- Přístroj zvedejte a přenášejte uchope- ním kostry z trubek.
- Při přepravě v dopravních prostředcích zajistěte zařízení proti skluzu a překlo- pení podle platných předpisů.

Ukládání

Pozor

*Nebezpečí úrazu a nebezpečí poškození!
Dbejte na hmotnost přístroje při jeho uskladnění.*

Toto zařízení smí být uskladněno pouze v uzavřených prostorách.

Ošetřování a údržba

Se svým obchodníkem se můžete dohodnout na pravidelných bezpečnostních prohlídkách nebo uzavřít smlouvu o údržbě. Jsme Vám k dispozici s termíny konzultací.

⚠ Nebezpečí!

Hrozí nebezpečí úrazu od neúmyslně spuštěného zařízení. Před pracemi na zaří- zení vždy vytáhněte koncovku zapalovací- ho kabelu.

Nebezpečí popálenin! Nedotýkejte se hor- ké zvukové izolace, válců nebo chladicích žeber.

Vysokotlaké čerpadlo

Týdenní

- Zkontrolujte stav oleje.
- Při mléčném oleji (voda v oleji) ihned vyhle- dejte zákaznickou službu.

Měsíční

- Vyčistěte síto v přípojkce vody.
- Filtr očistěte na sací hadici čistícího pro- středku.

Po 500 provozních hodinách, nejméně ročně

Vyměňte olej:

- Připravte záchytnou nádobu na ca. 1 litr.
- Vyšroubujte olejový výpustní šroub.
- Vypusťte olej v záchytné nádobě.

Starý olej zlikvidujte ekologicky nebo ode- vzdejte na sběrném místě.

- Vyměňte těsnění šroubu k vypouštění oleje.
- Našroubujte olejový výpustní šroub.
- Nový olej pomalu nalijte až ke značce „MAX“ na nádrži.

Upozornění

Vzduchové bubliny musí moci uniknout.

Druh oleje a doplňované množství viz Technické údaje.

Motor

Údržbu motoru provádějte podle pokynů v návodu k obsluze od výrobce motoru.

Vysokotlaká hadice

⚠ Pozor!

Nebezpečí poranění!

- Zkontrolujte případná poškození vyso- kotlaké hadice (nebezpečí prasknutí).
- Poškozenou hadici ihned vyměňte.

Ochrana proti zamrznutí

⚠ **Varování**

Nebezpečí poškození! Voda zmrzlá v přístroji může části přístroje zničit.

V zimě přístroj skladujte v zatepleném prostoru nebo vyprázdněte. Při delších přestávkách v provozu doporučujeme do přístroje načerpat nemrznoucí směs.

Vypuštění vody

- Odšroubujte vodní přívodní hadici a vysokotlakou hadici.
- Přístroj nechte běžet maximálně 1 minutu, dokud se čerpadlo a vedení nevyprázdní.

Přístroj vypláchněte nemrznoucí směsí

Upozornění

Dbejte pokynů v návodu od výrobce nemrznoucí směsí.

- Načerpejte do přístroje běžnou nemrznoucí směs.

Tím se také dosáhne jisté ochrany proti korozi.

Pomoc při poruchách

⚠ **Nebezpečí!**

Hrozí nebezpečí úrazu od neúmyslně spuštěného zařízení. Před pracemi na zařízení vždy vytáhněte koncovku zapalovacího kabelu.

Nebezpečí popálenin! Nedotýkejte se horké zvukové izolace, válců nebo chladicích žeber.

Přístroj neběží

Dbejte pokynů v návodu k obsluze od výrobce motoru!

- Bezpečnostní termostat na vysokotlakém čerpadle přístroj po delším cirkulačním provozu.
- Přístroj nechte vychladnout, poté opět zapněte. Viz také oddíl „Přerušení provozu“.

Přístroj netvoří tlak

- Příliš nízké provozní otáčky motoru
- Zkontrolujte provozní otáčky motoru (viz Technické údaje).
- Tryska je nastavená na „CHEM“

- Trysku nastavte na „vysoký tlak“.
- Ucpaná/vymytá tryska
- Trysku vyčistěte/vyměňte.
- Síto v přípojce vody znečištěné.
- Vyčistěte síto.
- Vzduch v systému
- Přístroj odvzdušněte.
- Nedostatečné vstupní množství vody
- Zkontrolujte množství přívodní vody (viz Technické údaje).
- Přívodní vedení k čerpadlu netěsná nebo ucpaná
- Zkontrolujte všechny přívody k čerpadlu.

Přístroj teče, voda dole z přístroje odkapává

- Čerpadlo netěsné

Upozornění

Přípustné jsou 3 kapky/minuta.

- Při větší netěsnosti nechte přístroj zkontrolovat zákaznickou službou.

Čerpadlo klepe

- Přívody k čerpadlu netěsné
- Zkontrolujte všechny přívody k čerpadlu.
- Vzduch v systému
- Přístroj odvzdušněte.

Není nasáváno čisticidlo

- Tryska je nastavená na „vysoký tlak
- Trysku nastavte na „CHEM“.
- Sací hadice čisticidla s filtrem netěsná nebo ucpaná
- Zkontrolujte/vyčistěte sací hadici na čisticí prostředek s filtrem
- Zpětný ventil v přípojce sací hadice čisticidla ucpaný
- Vyčistěte/vyměňte zpětný ventil v přípojce sací hadice čisticidla.
- Dávkovací ventil čisticidla je zavřený nebo netěsný/ucpaný
- Otevřete nebo zkontrolujte/vyčistěte dávkovací ventil čisticidla.

Pokud poruchu nelze odstranit, musí přístroj zkontrolovat zákaznická služba.

Příslušenství a náhradní díly

- Smí se používat pouze příslušenství a náhradní díly schválené výrobcem. Originální příslušenství a originální náhradní díly skýtají záruku bezpečného a bezporuchového provozu přístroje.
- Výběr nejčastěji vyžadovaných náhradních díků najdete na konci návodu k obsluze.
- Další informace o náhradních dílech najdete na www.kaercher.com v části Service.

Záruka

- V každé zemi platí záruční podmínky vydané naší příslušnou distribuční společností. Případné poruchy na zařízení odstraníme během záruční lhůty bezplatně tehdy, bude-li příčinou poruchy vada materiálu nebo výrobní vada.
- Záruka vstoupí v platnost pouze v případě, že váš obchodník při prodeji zcela vyplní, orazítkuje a podepíše přiloženou odpovědní kartu a vy tuto odpovědní kartu následně pošlete distribuční společnosti příslušné pro vaši zemi.
- V případě uplatnění záručního nároku se laskavě obraťte s příslušenstvím a dokladem o zakoupení zařízení na svého obchodníka nebo na nejbližší autorizované servisní středisko.

Prohlášení o shodě pro ES

Tímto prohlašujeme, že níže označené stroje odpovídají jejich základní koncepcí a konstrukčním provedením, stejně jako námi do provozu uvedenými konkrétními provedeními, příslušným zásadním požadavkům o bezpečnosti a ochraně zdraví směrnic ES. Při jakýchkoli na stroji provedených změnách, které nebyly námi odsouhlaseny, pozbývá toto prohlášení svou platnost.

Výrobek: Vysokotlaký čistič

Typ: 1.187-xxx

Příslušné směrnice ES:

2006/42/ES (+2009/127/ES)

2000/14/ES

2004/108/ES

Použité harmonizační normy

EN 60335-1

EN 60335-2-79

EN 55012: 2007 + A1: 2009

EN 55014-2: 1997+A1: 2001+A2: 2008

Použité národní normy

-

Použitý postup posuzování shody:

2000/14/ES: Příloha V

Hladinu akustického dB(A)

Namerenou: 99

Garantovanou: 100

Podepsaní jednají v pověření a s plnou mocí jednatelství



H. Jenner
CEO



S. Reiser
Head of Approbation

Osoba zplnomocněná sestavením dokumentace:

S. Reiser

Alfred Kärcher GmbH & Co. KG

Alfred-Kärcher-Str. 28 - 40

71364 Winnenden (Germany)

Tel.: +49 7195 14-0

Fax: +49 7195 14-2212

Winnenden, 2013/02/01

Technické údaje

Motor		
benzínový motor Honda	--	GX 160 jednoválcový, čtyřtaktní
Výkonnost 3600/min	kW (PS)	4 (5,5)
Provozní počet otáček	1/min.	3300
Nádrž na pohonné hmoty	l	3,6
Pohonná látka	--	Benzín, bezolovnatý *
* v přístroji lze použít palivo E10		
Ochrana		IPX5
Přívod vody		
Teplota přívodu (max.)	°C	60
Přiváděné množství (min.)	l/hod. (l/min.)	750 (12,5)
Přívodní tlak (max.)	MPa (baru)	1 (10)
Přívodní hadice (příslušenství)	Objednací č.	4.440-207.0
Délka přívodní hadice (min.)	m	7,5
Průměr přívodní hadice (min.)	palec	3/4
Sací výška z otevřené nádoby (20 °C)	m	1
Čerpadlo		
Pracovní tlak	MPa (baru)	14 (140)
Čerpané množství	l/hod. (l/min.)	600 (10)
Velikost trysky		038
Maximální provozní přetlak	MPa (baru)	16 (160)
Množství oleje - čerpadlo	l	0,3
Druh oleje - čerpadlo	SAE 15W40	Objednací č. 6.288-050.0
Sání čistícího prostředku	l/hod. (l/min.)	0-45 (0-0,8)
Síla zpětného nárazu vysokotlaké pistole (max.)	N	28
Zjištěné hodnoty dle EN 60355-2-79		
Hodnota vibrace ruka-paže		
Ruční stříkací pistole	m/s ²	<2,5
Proudová trubice	m/s ²	<2,5
Kolísavost K	m/s ²	1
Hladina akustického tlaku L _{pA}	dB(A)	85
Kolísavost K _{pA}	dB(A)	1
Hladina akustického výkonu L _{WA} + Kolísavost K _{WA}	dB(A)	100
Rozměry a hmotnost		
Délka	mm	570
Šířka	mm	434
Výška	mm	430
Hmotnost	kg	35,5



Pred prvo uporabo Vaše naprave preberite to originalno navodilo za uporabo, ravnajte se po njem in shranite ga za morebitno kasnejšo uporabo ali za naslednjega lastnika.

- Pred prvim zagonom obvezno preberite varnostna navodila št. 5.951-949.0!
- V primeru transportnih poškodb takoj obvestite trgovca.
- Pri odstranitvi embalaže se prepričajte, da vsebina ni poškodovana oz., da ne manjka pribor.

Vsebinsko kazalo

Varstvo okolja	SL . . . 1
Elementi naprave	SL . . . 1
Namenska uporaba	SL . . . 1
Varnostna navodila	SL . . . 2
Varnostne priprave	SL . . . 3
Zagon	SL . . . 3
Uporaba	SL . . . 4
Transport	SL . . . 6
Skladiščenje	SL . . . 6
Nega in vzdrževanje	SL . . . 6
Pomoč pri motnjah	SL . . . 7
Pribor in nadomestni deli	SL . . . 7
Garancija	SL . . . 8
ES-izjava o skladnosti	SL . . . 8
Tehnični podatki	SL . . . 9

Varstvo okolja



Embalažo je mogoče reciklirati. Prosimo, da embalaže ne odlagate med gospodinjski odpad, pač pa jo odajte v ponovno predelavo.



Stare naprave vsebujejo dragocene reciklirne materiale, ki jih je treba odvajati za ponovno uporabo. Baterije in akumulatorske baterije vsebujejo snovi, ki ne smejo priti v okolje. Zato stare naprave, baterije in akumulatorske baterije zavržite v ustrezne zbiralne sisteme.

Pazite, da motornje olje, kurilno olje, dizelsko gorivo in bencin ne pridejo v okolje. Varujte tla in staro olje zavržite v skladu s predpisi o varstvu okolja.

Opozorila k sestavinam (REACH)

Aktualne informacije o sestavinah najdete na:

www.kaercher.com/REACH

Elementi naprave

Oglejte si slike na strani 2

- 1 Trojna šoba
- 2 Brizgalna cev
- 3 Ročna brizgalna pištola
- 4 Visokotlačna cev
- 5 Rezervoar za gorivo
- 6 Ročna zagonska priprava
- 7 Priključek za vodo s sitom
- 8 Dozirni ventil za čistilo
- 9 Visokotlačni priključek
- 10 Sesalna cev za čistilo s filtrom
- 11 Posoda za olje

Barvan oznaka

- Upravljalni elementi za proces čiščenja so rumeni.
- Upravljalni elementi za vzdrževanje in servisiranje so svetlo sivi.

Namenska uporaba

- Ta visokotlačni čistilnik uporabljajte izključno
- za čiščenje z nizkotlačnim curkom in čistilom (npr. čiščenje strojev, vozil, zgradb, orodij),
 - za čiščenje z visokotlačnim curkom brez čistila (npr. čiščenje fasad, teras, vrtnih naprav).

Za trdovratno umazanijo priporočamo kot poseben pribor frezalo za umazanijo.

Nevarnost

Nevarnost poškodb! Pri uporabi na bencinskih črpalkah ali drugih nevarnih območjih upoštevajte ustrezne varnostne predpise.

Preprečiti morate, da odpadna voda, ki vsebuje mineralna olja, odteka v zemljo, tekoče vode ali kanalizacijo. Pranje motorjev in podvozij zato izvajajte izključno na ustreznih mestih z lovilci olj.

Varnostna navodila

⚠ Nevarnost

- V primeru razlitja goriva visokotlačnega čistilnika ne smete uporabljati, temveč ga morate prenesti na drugo mesto in preprečiti vsakršno tvorbo isker.
- Goriva ne smete shranjevati, izliviati ali uporabljati v bližini odprtega ognja ali priprav kot so peči, ogrevalni kotli, vodni grelci itd, ki imajo vžigalni plamen ali lahko tvorijo iskre.
- Lahko vnetljive predmete in materiale odstranite iz bližine dušilnika zvoka (najmanj 2 m).
- Motorja ne uporabljajte brez dušilnika zvoka in slednjega redno preverjajte, čistite in po potrebi zamenjajte.
- Če izpuh motorja ni opremljen z lovilnikom isker, ga ne smete uporabljati na terenu poraščenem z gozdom, grmovjem ali travo.
- Razen pri nastavitvenih delih motor ne sme teči z odstranjenim zračnim filtrom ali brez pokrova preko sesalnega nastavka.
- Na regulirnih vzmeteh, palicah ali drugih delih ne smete izvajati nastavitvev, ki bi lahko povzročile povečanje števila vrtiljavov motorja.
- Nevarnost opeklin! Ne dotikajte se vročega dušilnika zvoka, zilindra ali hladilnih reber.
- Nikoli ne držite rok ali nog v bližini gibajočih ali vrtečih delov.
- Nevarnost zastrupitve! Naprave ne smete uporabljati v zaprtih prostorih.

Simboli v navodilu za obratovanje

⚠ Nevarnost

Za neposredno grozečo nevarnost, ki vodi do težkih telesnih poškodb ali smrti.

⚠ Opozorilo

Za možno nevarno situacijo, ki bi lahko vodila do težkih telesnih poškodb ali smrti.

Pozor

Za možno nevarno situacijo, ki lahko vodi do lahkih poškodb ali materialne škode.

Simboli na napravi



Visokotlačni curki so lahko pri nestrokovni uporabi nevarni.

Curka ne smete usmerjati na osebe, živali, aktivno električno opremo ali na samo napravo.



Nevarnost zastrupitve! Ne vdi-havajte odpadnih plinov.



Nevarnost opeklin! Opozorilo na vroče sklope.

⚠ Opozorilo

Upoštevajte predpise vodovodnega podjetja. V skladu z veljavnimi predpisi aparat ne sme nikoli delovati brez ločilnika sistemov na omrežju za pitno vodo. Uporabiti je potrebno ustrezen ločilnik sistemov podjetja KÄR-CHER ali alternativni ločilnik sistemov v skladu z EN 12729 Tip BA. Voda, ki je tekla skozi sistemski ločevalnik, je klasificirana kot nepitna.



Pozor

Sistemski ločevalnik vedno priključite na oskrbo z vodo, nikoli neposredno na napravo!

Splošno

- Upoštevajte ustrezne nacionalne predpise zakonodajalca za škropilnike tekočin.
- Upoštevajte ustrezne nacionalne predpise zakonodajalca za preprečevanje nesreč. Škropilnik tekočin je potrebno redno pregledovati in o rezultatu pregleda je potrebno podati pismeno izjavo.

Varnostne priprave

Varnostne naprave ščitijo uporabnika, zato se jih ne sme izključiti ali ovirati njihovega delovanja.

Prelivni ventil

- Ko se ročna brizgalna pištola zapre, se prelivni ventil odpre in visokotlačna črpalka spelje vodo nazaj na sesalno stran črpalke. S tem se prepreči preseganje dopustnega delovnega tlaka.
- Prelivni ventil je tovarniško nastavljen in plombiran. Nastavitvev sme izvajati le uporabniški servis.

Varnostni termostat na črpalki

Varnostni termostat pri presegu maksimalno dopustne temperature izklopi motor.

Zagon

⚠ Nevarnost

Nevarnost poškodb! Naprava, dovodi, visokotlačna cev in priključki morajo biti v brezhibnem stanju. Če stanje ni brezhibno, naprave ne smete uporabljati.

Preverjanje nivoja olja v visokotlačni črpalki

- ➔ Preverite nivo olja v posodi za olje. Stanje olja mora biti med oznakama „MIN“ in „MAKS“.
- ➔ Po potrebi olje dolijte (glejte Tehnične podatke).

Motor

Upoštevajte poglavje "Varnostna navodila"!

- ➔ Pred zagonom preberite navodilo za obratovanje proizvajalca motorja, predvsem pa upoštevajte varnostna navodila.
- ➔ Rezervoar za gorivo polnite z neosvinčenim bencinom.
Ne uporabljajte 2-taktnih mešanice.
- ➔ Preverite nivo olja v motorju.
Naprave ne smete zagnati, če je nivo olja padel pod oznako "MIN".
- ➔ Po potrebi olje dolijte.

Montaža pribora

- ➔ Šobo montirajte na brizgalno cev (oznaka na nastavnem obroču zgoraj).
- ➔ Brizgalno cev povežite z ročno brizgalno pištolo.
- ➔ Varnostno sponko ročne brizgalne pištole iz dvignite z izvijačem (slika A).
- ➔ Ročno brizgalno pištolo postavite na glavo in konec visokotlačne cevi vtaknite do konca. Pazite na to, da gibljiva podložka na koncu cevi pade povsem navzdol (slika B).
- ➔ Varnostno sponko ponovno pritisnite v ročno brizgalno pištolo. Ob pravilni montaži se lahko cev izvleče največ 1 mm. V nasprotnem primeru je podložka narobe montirana (slika C).
- ➔ Visokotlačno cev montirajte na visokotlačni priključek naprave.

Vodni priključek

- Priključne vrednosti glejte v Tehničnih podatkih.

⚠ Opozorilo

Upoštevajte predpise vodovodnega podjetja. V skladu z veljavnimi predpisi aparat ne sme nikoli delovati brez ločilnika sistemov na omrežju za pitno vodo. Uporabiti je potrebno ustrezen ločilnik sistemov podjetja KÄRCHER ali alternativni ločilnik sistemov v skladu z EN 12729 Tip BA. Voda, ki je tekla skozi sistemski ločevalnik, je klasificirana kot nepitna.



Pozor

Sistemski ločevalnik vedno priključite na oskrbo z vodo, nikoli neposredno na napravo!

- Dovodno cev priključite na vodni priključek naprave in na dovod vode (na primer vodno pipo).
- Odprite dovod vode.

Opozorilo

Dovodna cev ni del dobavnega obsega.

Sesanje vode iz posod

⚠ Nevarnost

Nikoli ne sesajte vode iz posode s pitno vodo. Nikoli ne sesajte tekočin, ki vsebujejo topila kot je razredčilo, bencin, olje ali nefiltrirana voda. Tesnila naprave niso odporna na topila. Razpršena topila so izjemno vnetljiva, eksplozivna in strupena.

- Sesalno cev (premer najmanj 3/4") s filtrom (pribor) priključite na vodni priključek.
- Dozirni ventil za čistilo postavite na "0".
- Pred obratovanjem napravo odzračite.

Napotek

Geka spojke (v obsegu dobave) ne uporabljajte za sesanje! Za sesanje niso primerne vse vezne spojke (črpalka sesa zrak in zato ne doseže tlaka).

Odzračenje naprave

- Odprite dovod vode.
- Motor zaženite v skladu z navodilom za obratovanje proizvajalca motorja.
- Za odzračitev naprave odvijte šobo in pustite napravo teči tako dolgo, da voda odteka brez mehurčkov.
- Napravo izklopite in šobo ponovno pri- vijte.

Uporaba

⚠ Nevarnost



- Napravo postavite na trdno podlago.
- Visokotlačnega čistilnika ne smejo uporabljati otroci. (Nevarnost nesreč zaradi nestrokovne uporabe naprave).
- Med obratovanjem naprave povzroča visokotlačni curek veliko hrupa. Nevarnost poškodbe sluha. Pri delu z napravo obvezno nosite ustrezno slušno zaščito.
- Vodni curek, ki izhaja iz visokotlačne šobe, povzroča odboj pištrole. Zvita brizgalna cev lahko dodatno povzroči vrtilni moment. Zato brizgalno cev in pištolo z rokami trdno držite.
- Vodnega curka nikoli ne usmerjajte v ljudi, živali, na naravo ali njene električne komponente.
- Avtomobilske gume/ventili se smejo čistiti le z minimalnim brizgalnim razmikom 30 cm. Sicer lahko visokotlačni curek poškoduje avtomobilske gume/ventile. Prvi znak poškodbe je obarvanje gume. Poškodovane avtomobilske gume predstavljajo vir nevarnosti.
- Materiali, ki vsebujejo azbest ali druge zdravju nevarne snovi, se ne smejo škropiti.
- Za zaščito pred brizgalno vodo mora uporabnik nositi ustrezno zaščitno opremo.
- Vedno pazite, da so vse priključne cevi trdno privite.
- Ročica ročne brizgalne pištrole med obratovanjem ne sme biti zagozdena.
- Ne razpršujte gorljivih tekočin.

Vklop naprave

- Odprite dovod vode.
- Stikalo naprave na motorju postavite na "ON" in odvijte pipo za gorivo.
- Motor zaženite v skladu z navodilom za obratovanje proizvajalca motorja.
- Pritisnite ročico ročne brizgalne pištrole.

Trojna šoba

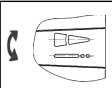
- ➔ Zaprite ročno brizgalno pištolo.
- ➔ Zavrtite ohišje šobe, dokler želeni simbol ne sovпада z oznako:

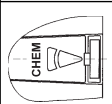
	Visokotlačni ravni curek (25°) za velike umazane površine
	Visokotlačni krožni curek (0°) za posebej trdovratno umazanijo
	Nizkotlačni ravni curek (CHEM) za obratovanje s čistilom ali za čiščenje z majhnim pritiskom

S preklopom brez dotika izberite krožni ali ravni curek:

- ➔ Zaprite ročno brizgalno pištolo.
- ➔ Brizgalno cev, ki je ca. 45° usmerjena navzdol, zavrtite v levo ali desno.

Napotek

Visokotlačni curek vedno najprej usmerite iz velike razdalje na objekt, ki ga želite očistiti, da bi tako preprečili poškodbe zaradi premočnega pritiska.

Obratovanje s čistilom

⚠ Opozorilo

Neustrezna čistila lahko napravo in objekt, ki ga čistite, poškodujejo. Uporabljajte le čistilna sredstva, ki jih dovoljuje Kärcher.

Upoštevajte priporočilo za doziranje in navpotke, ki so priloženi čistilnim sredstvom.

Za varovanje okolja ravnajte varčno s čistili. Upoštevajte varnostna opozorila na čistilih.

- Uporabljati se smejo le čistila, ki jih dopušča proizvajalec naprave.
- Kärcher čistila zagotavljajo nemoteno delo. Prosimo, da se posvetujete z nami ali pa zatevajte naš katalog ali informacijske liste o čistilih.
- ➔ Sesalno cev za čistilo obesite v posodo s čistilom.
- ➔ Šobo nastavite na "CHEM".
- ➔ Dozirni ventil za čistilo postavite na željeno koncentracijo.

Priporočljiva metoda čiščenja

- Umazanijo raztopite:
Čistilno sredstvo varčno poskropite in pustite, da 1...5 minut učinkuje, vendar se ne sme posušiti.
- Umazanijo odstranite:
Raztopljeno umazanijo splaknite z visokotlačnim curkom.

Po obratovanju s čistilom

- ➔ Dozirni ventil za čistilo postavite na "0".
- ➔ Napravo z odprto ročno brizgalno pištolo najmanj 1 minuto izpirajte.

Prekinitev obratovanja

- ➔ Spustite ročico ročne brizgalne pištole.

Opozorilo

Ko spustite ročico ročne brizgalne pištole, motor teče s številom obratov praznega teka. Zato voda v črpalki kroži in se segreva. Ko cilindrska glava na črpalki doseže maksimalno dopustno temperaturo (80 °C), varnostni termostat na cilindrski glavi motor izklopi. Po ohlaiditvi pod 50 °C lahko napravo ponovno zaženete.

Pri obratovanju s tlačno vodo iz vodovodnega omrežja se lahko ohlajanje pospeši:

- ➔ ca. 2–3 minute vlecite ročico ročne brizgalne pištole, da tekoča voda razhladi cilindrsko glavo.
- ➔ Ponovno poženite motor.

Izklop stroja

Po obratovanju s slano vodo (morsko vodo) napravo z odprto ročno brizgalno pištolo najmanj 2–3 minute izpirajte z vodovodno vodo.

- ➔ Stikalo naprave na motorju preklopite na "OFF" in zaprite pipo za gorivo.
- ➔ Zaprite dovod vode.
- ➔ Pritiskajte ročno brizgalno pištolo, dokler naprava ni več pod pritiskom.
- ➔ Ročno brizgalno pištolo z zaščitno zaskočko zavarujte pred nehotenim odpiranjem.
- ➔ Dovodno cev za vodo odvijte z naprave.

Transport

Pozor

Nevarnost poškodbe in škode! Pri transportu upoštevajte težo naprave.

- Napravo dvignite in nosite za cevni okvir.
- Pri transportu v vozilih napravo zavarujte proti zdrsu in prevrnitvi v skladu z vsakokratnimi veljavnimi smernicami.

Skladiščenje

Pozor

Nevarnost poškodbe in škode! Pri shranjevanju upoštevajte težo naprave.

Ta naprava se sme shraniti le v notranjih prostorih.

Nega in vzdrževanje

S trgovcem se lahko dogovorite o rednem varnostnem pregledu ali sklenete vzdrževalno pogodbo. Prosimo, da se z nami posvetujete.

⚠ Nevarnost

Nevarnost poškodb zaradi nehotenega zagona naprave. Pred delom na napravi izvečite vtič vžigalne svečke.

Nevarnost opeklin! Ne dotikajte se vročega dušilnika zvoka, zilindra ali hladilnih reber.

Visokotlačna črpalka

Tedensko

- Preverite nivo olja.

Pri mlečnem olju (voda v olju) se takoj obrnite na uporabniški servis.

Mesečno

- Očistite sito v vodnem priključku.
- Očistite filter na sesalni cevi za čistilo.

Po 500 obratovnih urah, najmanj enkrat letno

Zamenjajte olje:

- Pripravite lovilno posodo za ca. 1 liter olja.
- Izvijte izpustni vijak za olje.
- Olje izpusťite v lovilno posodo.

Staro olje zavržite v skladu s predpisi o varstvu okolja ali ga oddajte v pooblaščenem zbirnem mestu.

- Zamenjajte tesnilo izpustnega vijaka za olje.
- Uvijte izpustni vijak za olje.
- Počasi nalijte novo olje do oznake "MAX" na posodi za olje.

Opozorilo

Zračni mehurčki morajo uhajati.

Vrste olja in količina polnjenja glej tehnične podatke.

Motor

Vzdrževalna dela na motorju izvajajte v skladu s podatki v Navodilu za obratovanje proizvajalca motorja.

Visokotlačna cev

⚠ Nevarnost

Nevarnost poškodb!

- Visokotlačno cev preverite glede poškodb (nevarnost razpok).

Poškodovano visokotlačno cev takoj zamenjajte.

Zaščita pred zamrznitvijo

⚠ Opozorilo

Nevarnost poškodbe! Zmrznjena voda v napravi lahko uniči dele naprave.

Pozimi shranjujte napravo v ogrevanem prostoru ali pa jo izpraznite. Pri daljših obratovnih premorih je priporočljivo skozi napravo prečrpati sredstvo proti zamrznitvi.

Izpust vode

- Dovodno cev za vodo in visokotlačno cev odvijte.
- Napravo pustite teči maks. 1 minuto, da se črpalka in cevi izpraznejo.

Izplakovanje naprave s sredstvom proti zamrznitvi

Opozorilo

Upoštevajte navodila za rokovanje proizvajalca sredstva proti zamrznitvi.

- Skozi napravo črpajte standardno sredstvo proti zamrznitvi.

Tako se doseže tudi določena zaščita pred korozijo.

Pomoč pri motnjah

⚠ **Nevarnost**

Nevarnost poškodb zaradi nehotenega zagona naprave. Pred delom na napravi iz- vlecite vtič vžigalne svečke.

Nevarnost opeklin! Ne dotikajte se vročega dušilnika zvoka, zilindra ali hladilnih reber.

Naprava ne deluje

Upošteвайте opozorila v navodilu za obratovanje proizvajalca motorja!

- Varnostni termostat na visokotlačni črpalci je po daljšem krožnem obratovanju izklopil napravo
- ➔ Pustite, da se naprava ohladi, nato jo ponovno vklopite. Glejte tudi poglavje "Prekinitev obratovanja".

Naprava ne ustvarja pritiska

- Obratovalno število obratov motorja je prenizko
- ➔ Preverite obratovalno število obratov motorja (glejte Tehnične podatke).
- Šoba je nastavljena na "CHEM"
- ➔ Šobo nastavite na "Visok tlak".
- Šoba je zamašena/izprana
- ➔ Očistite/zamenjajte šobo.
- Sito v vodnem priključku je umazano
- ➔ Očistite sito.
- Zrak v sistemu
- ➔ Napravo odzračite.
- Dovodna količina vode je premajhna
- ➔ Preverite dovodno količino vode (glejte Tehnične podatke).
- Dovodi k črpalci so netesni ali zamašeni
- ➔ Preverite vse dovode k črpalci.

Naprava pušča, spodaj kaplja voda

- Črpalca je netesna

Opozorilo

Dopustne so 3 kaplje/minuto.

- ➔ Pri večji netesnosti mora napravo pregledati uporabniški servis.

Črpalca ropota

- Dovodi k črpalci so netesni
- ➔ Preverite vse dovode k črpalci.
- Zrak v sistemu
- ➔ Napravo odzračite.

Čistilo se ne vsesa

- Šoba je nastavljena na "Visok tlak"
- ➔ Šobo nastavite na "CHEM".
- Sesalna cev za čistilo s filtrom je netesna ali zamašena
- ➔ Preverite/očistite sesalno cev za čistilo s filtrom.
- Protipovratni ventil v priključku sesalne cevi za čistilo je zlepljen
- ➔ Očistite/zamenjajte protipovratni ventil v priključku sesalne cevi za čistilo.
- Dozirni ventil za čistilo je zaprt ali netesen/zamašen
- ➔ Odprite ali preverite/očistite dozirni ventil za čistilo.

Če motnje ni možno odpraviti, mora napravo pregledati uporabniški servis.

Pribor in nadomestni deli

- Uporabljati se smejo le pribor in nadomestni deli, ki jih dopušča proizvajalec. Originalni pribor in originalni nadomestni deli zagotavljajo varno in nemoteno obratovanje naprave.
- Izbor najpogosteje potrebnih nadomestnih delov najdete na koncu navodila za obratovanje.
- Dodatne informacije o nadomestnih delih najdete na strani www.kaercher.com v območju "Service".

Garancija

- V vsaki državi veljajo garancijski pogoji, ki jih določa naše prodajno predstavništvo. Morebitne motnje na napravi, ki so posledica materialnih ali proizvodnih napak, v času garancije brezplačno odpravljamo.
- Garancija stopi v veljavo le, če prodajalec pri prodaji priložen vprašalnik v celoti izpolni, štampilja in podpiše, vi pa ga nato pošljete distributerju v vaši državi.
- V primeru uveljavljanja garancije se s priborom in z originalnim računom obrnite na prodajalca oziroma najbližji pooblaščen uporabniški servis.

ES-izjava o skladnosti

S to izjavo potrjujemo, da spodaj omenjeni stroj zaradi svoje zasnove in načina izdelave ustreza temeljnim varnostnim in zdravstvenim zahtevam EU-standardov. Ta izjava izgubi svojo veljavnost, če kdo napravo spremeni brez našega soglasja.

Proizvod: visokotlačni čistilec

Tip: 1.187-xxx

Zadevne ES-direktive:

2006/42/ES (+2009/127/ES)

2000/14/ES

2004/108/ES

Uporabljene usklajene norme:

EN 60335-1

EN 60335-2-79

EN 55012: 2007 + A1: 2009

EN 55014-2: 1997+A1: 2001+A2: 2008

Uporabni nacionalni standardi:

-

Postopek ocenjevanja skladnosti:

2000/14/ES: Priloga V

Raven zvočne moči dB(A)

Izmerjeno: 99

Zajamčeno: 100

Podpisniki ravnavo po navodilih in s pooblastilom vodstva podjetja.



H. Jenner

CEO



S. Reiser

Head of Approbation

Pooblaščenec za dokumentacijo:

S. Reiser

Alfred Kärcher GmbH & Co. KG

Alfred-Kärcher-Str. 28 - 40

71364 Winnenden (Germany)

Tel.: +49 7195 14-0

Faks: +49 7195 14-2212

Winnenden, 2013/02/01

Tehnični podatki

Motor		
Bencinski motor Honda	--	GX 160 1 cilinder 4-taktni
Nazivna kapaciteta pri 3600 1/min	kW (PS)	4 (5,5)
Obratovalno število obratov	1/min	3300
Rezervoar za gorivo	l	3,6
Gorivo	--	Bencin, neosvinčen *
* Naprava je primerna za gorivo E10		
Vrsta zaščite		IPX5
Vodni priključek		
Temperatura dotoka (maks.)	°C	60
Količina dotoka (min.)	l/h (l/min)	750 (12,5)
Pritisk dotoka (maks.)	MPa (bar)	1 (10)
Dovodna cev (pribor)	Naroč. št.	4.440-207.0
Dolžina dovodne cevi (min.)	m	7,5
Premer dovodne cevi (min.)	Cola	3/4
Sesalna višina iz odprte posode (20 °C)	m	1
Črpalka		
Delovni tlak	MPa (bar)	14 (140)
Pretok	l/h (l/min)	600 (10)
Velikost šobe		038
Max. obratovalni nadtlak	MPa (bar)	16 (160)
Količina olja - črpalka	l	0,3
Vrsta olja - črpalka	SAE 15W40	Naroč. št. 6.288-050.0
Sesanje čistila	l/h (l/min)	0-45 (0-0,8)
Povratna udarna sila ročne brizgalne pištole (maks.)	N	28
Ugotovljene vrednosti v skladu z EN 60355-2-79		
Vrednost vibracij dlan-roka		
Ročna brizgalna pištola	m/s ²	<2,5
Brizgalna cev	m/s ²	<2,5
Negotovost K	m/s ²	1
Nivo hrupa L _{pA}	dB(A)	85
Negotovost K _{pA}	dB(A)	1
Nivo hrupa ob obremenitvi L _{WA} + negotovost K _{WA}	dB(A)	100
Mere in teža		
Dolžina	mm	570
Širina	mm	434
Višina	mm	430
Teža	kg	35,5



Przed pierwszym użyciem urządzenia należy przeczytać oryginalną instrukcję obsługi, postępować według jej wskazań i zachować ją do późniejszego wykorzystania lub dla następnego użytkownika.

- Przed pierwszym uruchomieniem należy koniecznie przeczytać zasady bezpieczeństwa nr 5.951-949.0!
- Ewentualne uszkodzenia transportowe należy niezwłocznie zgłosić sprzedawcy.
- Podczas rozpakowywania urządzenia należy sprawdzić, czy w opakowaniu znajdują się wszystkie elementy i czy nic nie jest uszkodzone.

Spis treści

Ochrona środowiska	PL . . . 1
Elementy urządzenia	PL . . . 1
Użytkowanie zgodne z przeznaczeniem	PL . . . 2
Wskazówki bezpieczeństwa	PL . . . 2
Zabezpieczenia	PL . . . 3
Uruchamianie	PL . . . 3
Obsługa	PL . . . 5
Transport	PL . . . 7
Przechowywanie	PL . . . 7
Czyszczenie i konserwacja	PL . . . 7
Usuwanie usterek	PL . . . 8
Wyposażenie dodatkowe i części zamienne	PL . . . 9
Gwarancja	PL . . . 9
Deklaracja zgodności UE	PL . . . 9
Dane techniczne	PL . . . 10

Ochrona środowiska



Materiały użyte do opakowania nadają się do recyklingu. Opakowania nie należy wrzucać do zwykłych pojemników na śmieci, lecz do pojemników na surowce wtórne.



Zużyte urządzenia zawierają cenne surowce wtórne, które powinny być oddawane do utylizacji. Baterie i akumulatory zawierają substancje, które nie powinny przedostać się do środowiska naturalnego. Z tego powodu należy usuwać zużyte urządzenia, baterie i akumulatory za pośrednictwem odpowiednich systemów utylizacji.

Prosimy o dopilnowanie, aby olej silnikowy, olej opałowy, olej napędowy i benzyna nie dostawały się do środowiska! Chronić należy podłoże, a stary olej usuwać zgodnie z przepisami o ochronie środowiska naturalnego.

Wskazówki dotyczące składników (REACH)

Aktualne informacje dotyczące składników znajdują się pod:

www.kaercher.com/REACH

Elementy urządzenia

Ilustracje patrz strona 2

- 1 Dysza potrójna
- 2 Lanca
- 3 Ręczny pistolet natryskowy
- 4 Wąż wysokociśnieniowy
- 5 Zbiornik paliwa
- 6 Urządzenie do rozruchu ręcznego
- 7 Przyłącze wody z sitem
- 8 Zawór dozujący środka czyszczącego
- 9 Przyłącze wysokiego ciśnienia
- 10 Wąż ssący do środka czyszczącego z filtrem
- 11 Zbiornik oleju

Kolor oznaczenia

- Elementy obsługi procesu czyszczenia są żółte.
- Elementy obsługi konserwacji i serwisu są jasnoszare.

Użytkowanie zgodne z przeznaczeniem

Używać wyłącznie tę myjkę wysokociśnieniową.

- do czyszczenia strumieniem niskociśnieniowym i środkiem czyszczącym (np. czyszczenie maszyn, pojazdów, budynków, narzędzi),
- do czyszczenia strumieniem wysokociśnieniowym bez środka czyszczącego (np. czyszczenie fasad, tarasów, urządzeń ogrodowych).

W przypadku silnych zabrudzeń zalecamy użycie frezu do zanieczyszczeń jako wyposażenia specjalnego.

⚠ Niebezpieczeństwo

Ryzyko obrażeń! W razie stosowania na stacjach paliwowych lub w innych miejscach niebezpiecznych należy przestrzegać odnośnych zasad bezpieczeństwa.

Ścieki zawierające oleje mineralne nie mogą dostać się do gleby, wód gruntowych i powierzchniowych ani do kanalizacji. Dlatego mycie silników i podwozi należy wykonywać tylko w miejscach wyposażonych w separatory oleju.

Wskazówki bezpieczeństwa

⚠ Niebezpieczeństwo

- Nie używać wysokociśnieniowego urządzenia czyszczącego, jeżeli wylało się paliwo. Wówczas należy przenieść urządzenia w inne miejsce i nie dopuścić do powstawania iskier.
- Nie przechowywać, nie rozlewać ani nie używać paliwa w pobliżu otwartego ognia lub urządzeń takich, jak piece, kotły grzewcze, podgrzewacze wody itp., które mogą wytwarzać iskry lub ogień zapalny.

- Łatwopalne przedmioty i materiały trzymać z dala od tłumika (przynajmniej 2 m).
- Nie używać silnika bez tłumika i regularnie go sprawdzać, czyścić i w razie konieczności wymienić na nowy.
- Nie używać silnika na obszarach leśnych, krzaczastych i trawiastych, gdy wydech nie jest wyposażony w iskrochron.
- Poza pracami nastawczymi nie uruchamiać silnika ze zdjętym filtrem powietrza lub bez osłony nad króćcem ssącym.
- Nie przestawiać sprężyn regulujących, drążków regulatora lub innych części powodujących zwiększenie liczby obrotów silnika.
- Niebezpieczeństwo oparzenia! Nie dotykać gorących tłumików, cylindrów lub żeber chłodzących.
- Nigdy nie wkładać rąk lub nóg w pobliże elementów ruchomych lub obrotowych.
- Niebezpieczeństwo zatrucia! Urządzenia nie wolno używać w zamkniętych pomieszczeniach.

Symbole w instrukcji obsługi

⚠ Niebezpieczeństwo

Przy bezpośrednim niebezpieczeństwie, prowadzącym do ciężkich obrażeń ciała lub do śmierci.

⚠ Ostrzeżenie

Przy możliwości zaistnienia niebezpiecznej sytuacji mogącej prowadzić do ciężkich obrażeń ciała lub śmierci.

Uwaga

Przy możliwości zaistnienia niebezpiecznej sytuacji mogącej prowadzić do lekkich obrażeń ciała lub szkód materialnych.

Symbole na urządzeniu



W przypadku niewłaściwego użycia strumień wody pod ciśnieniem może być niebezpieczny. Nie wolno kierować strumienia na ludzi, zwierzęta, czynny osprzęt elektryczny ani na samo urządzenie.



Niebezpieczeństwo zatrucia!
Nie wdychać spalin.



Niebezpieczeństwo oparzenia!
Ostrzeżenie przed gorącymi elementami urządzenia.

⚠ Ostrzeżenie

Przestrzegać przepisów lokalnego przedsiębiorstwa wodociągowego.

Zgodnie z obowiązującymi przepisami urządzenie nigdy nie może być używane bez zaworu zwrotnego przy sieci wodociągowej. Należy używać odpowiedniego odłącznika systemowego firmy KÄRCHER albo odłącznika systemowego zgodnego z EN 12729, typ BA. Woda, która przepłynęła przez odłącznik systemowy, katalogowana jest jako nie nadająca się do picia.



Uwaga

Odłącznik systemowy podłączać zawsze do dopływu wody, a nigdy bezpośrednio do urządzenia!

Ogólne

- Należy przestrzegać krajowych przepisów dotyczących strumienic cieczowych.
- Należy przestrzegać krajowych przepisów dotyczących zapobiegania wypadkom. Strumienice cieczowe muszą być regularnie sprawdzane, a wynik badania musi być dokumentowany w formie pisemnej.

Zabezpieczenia

Zabezpieczenia chronią użytkownika i dlatego nie wolno ich usuwać, wyłączać ani obchodzić ich działania.

Zawór przelewowy

- Jeżeli pistolet natryskowy jest zamknięty, otwiera się zawór przelewowy i pompa wysokociśnieniowa kieruje wodę z powrotem do części ssącej pompy. W ten sposób zapobiega się przekroczeniu dopuszczalnego ciśnienia roboczego.
- Zawór przelewowy jest fabrycznie ustawiony i zaplombowany. Może być ustawiany tylko przez serwis.

Termostat bezpieczeństwa na pompie

Termostat bezpieczeństwa wyłącza silnik w przypadku przekroczenia maksymalnej dopuszczalnej temperatury.

Uruchamianie

⚠ Niebezpieczeństwo

Ryzyko obrażeń! Urządzenie, przewody zasilające, wąż wysokociśnieniowy i przyłącza muszą być w nienagannym stanie. Jeżeli nie jest on poprawny, to sprzętu takiego nie wolno używać.

Kontrola stanu oleju w pompie wysokociśnieniowej

- Skontrolować poziom oleju w zbiorniku oleju.
Poziom oleju musi znajdować się między znacznikiem „MIN” a „MAX”.
- W razie konieczności uzupełnić olej (patrz Dane techniczne).

Silnik

Przestrzegać zaleceń z rozdziału „Wskazówki bezpieczeństwa“!

- Przed uruchomieniem przeczytać instrukcję obsługi producenta silnika i przestrzegać w szczególności wskazówek bezpieczeństwa.
- Napełnić zbiornik paliwa benzyną bezołowiową.
Nie stosować mieszanek dla silników 2-suwowych.
- Sprawdzić stan oleju silnika.
Nie używać urządzenia, jeżeli stan oleju znajduje się poniżej „MIN“.
- W razie potrzeby uzupełnić olej.

Montaż akcesoriów

- Zamontować dyszę i rurkę strumieniową (oznaczenia na pierścieniu nastawczym na górze).
- Połączyć rurę stalową z ręcznym pistoletem natryskowym.
- Wcisnąć klamrę zabezpieczającą z pistoletu natryskowego, np. za pomocą śrubokrętu (rys. A).
- Ustawić pistolet natryskowy na głowicy i włożyć końcówkę węża wysokociśnieniowego aż do oporu. Zwrócić uwagę na to, by luźna tarcza przy końcówce węża opadała całkowicie do dołu (rys. B).
- Wcisnąć klamrę zabezpieczającą ponownie do pistoletu natryskowego. Przy właściwym montażu wąż może wystawać najwyżej 1 mm. W przeciwnym wypadku tarcza jest niewłaściwie zamontowana (rys. C).
- Zamontować wąż wysokociśnieniowy na przyłączy wysokociśnieniowym urządzenia.

Przyłącze wody

- Parametry przyłącza - patrz Dane techniczne.

⚠ Ostrzeżenie

Przestrzegać przepisów lokalnego przedsiębiorstwa wodociągowego. Zgodnie z obowiązującymi przepisami urządzenie nigdy nie może być używane bez zaworu zwrotnego przy sieci wodociągowej. Należy używać odpowiedniego odłącznika systemowego firmy KÄRCHER albo odłącznika systemowego zgodnego z EN 12729, typ BA. Woda, która przepłynęła przez odłącznik systemowy, katalogowana jest jako nie nadająca się do picia.



Uwaga

Odłącznik systemowy podłączać zawsze do dopływu wody, a nigdy bezpośrednio do urządzenia!

- Wąż zasilający podłączyć do przyłącza wody urządzenia i dopływu wody (np. do kranu).
- Otworzyć dopływ wody.

Wskazówka

Wąż zasilający nie jest objęty zakresem dostawy.

Zasysanie wody ze zbiornika

⚠ Niebezpieczeństwo

Nie wolno zasysać wody ze zbiornika wody pitnej. Nie wolno zasysać cieczy zawierających rozpuszczalniki, np. rozcieńczalniki do lakierów, benzynę, olej ani nieprzefiltrowanej wody. Uszczelki w urządzeniu nie są odporne na działanie rozpuszczalników. Mgła powstająca z rozpylonych rozpuszczalników jest bardzo łatwo zapalna, wybuchowa i trująca.

- Podłączyć wąż ssący (o średnicy przynajmniej 3/4") z filtrem (akcesoria) do przyłącza wody.
- Ustawić zawór dozujący środek czyszczący w pozycji „0“.
- Przed użyciem należy odpowietrzyć urządzenie.

Wskazówka

Nie używać przy zasysaniu złącza Geka (w dostawie)! Do zasysania nie nadają się wszystkie rodzaje złączy przyłączeniowych (pompa zasysa powietrze i dlatego nie osiąga odpowiedniego ciśnienia).

Odpowietrzyć urządzenie

- Otworzyć dopływ wody.
- Uruchomić silnik zgodnie z instrukcją obsługi producenta silnika.
- W celu odpowietrzenia urządzenia odkręcić dyszę i pozwolić urządzeniu pracować tak długo, aż wypływająca woda będzie bez pęcherzy powietrza.
- Wyłączyć urządzenie i ponownie przykręcić dyszę.

Obsługa

⚠ Niebezpieczeństwo

- Ustawić urządzenie na stabilnym podłożu.
- Wysokociśnieniowe urządzenie czyszczące nie może być obsługiwane przez dzieci. (niebezpieczeństwo wypadków w wyniku nieprawidłowego użycia urządzenia).
- Strumień wysokociśnieniowy podczas eksploatacji urządzenia wytwarza wysoki poziom hałasu. Niebezpieczeństwo uszkodzenia słuchu. W trakcie eksploatacji urządzenia należy koniecznie zakładać odpowiednią ochronę na uszy.
- Strumień wody wydobywający się dyszy wysokociśnieniowej powoduje odrzut pistoletu. Zakrzywiona lanca może dodatkowo powodować powstanie momentu obrotowego. Dlatego należy mocno trzymać w dłoniach lancę i pistolet.
- Nigdy nie kierować strumienia wody osoby, zwierzęta, samo urządzenie lub podzespoły elektryczne.

- Opony pojazdów/zawory opon można czyścić tylko przy zachowaniu minimalnego odstępów 30 cm. W przeciwnym razie strumień wysokociśnieniowy może uszkodzić opony pojazdów/zawory opon. Pierwszą oznaką uszkodzenia jest przebarwienie opony. Uszkodzone opony pojazdu stanowią zagrożenie.
- Nie wolno spryskiwać materiałów zawierających azbest oraz inne substancje szkodliwe dla zdrowia.
- Użytkownik w celu ochrony przed wodą natryskową powinien zakładać odpowiednie ubranie ochronne.
- Zawsze zwracać uwagę na mocne dokręcenie wszystkich węży przyłączeniowych.
- Podczas pracy dźwignia pistoletu natryskowego nie może być zablokowana.
- Nie rozpylać cieczy palnych.

Włączenie urządzenia

- Otworzyć dopływ wody.
- Wyłącznik urządzenia przy silniku ustawić w położeniu „ON” i odkręcić dopływ paliwa.
- Uruchomić silnik zgodnie z instrukcją obsługi producenta silnika.
- Zwolnić dźwignię pistoletu natryskowego.

Dysza potrójna

- Zamknąć pistolet natryskowy.
- Obracać obudowę dyszy, aż żądany symbol będzie się zgadzać z oznaczeniem:

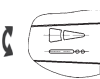
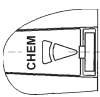
	Plaski strumień wysokociśnieniowy (25°) do zabrudzeń na dużej powierzchni
	Okrągły strumień wysokociśnieniowy (0°) do szczególnie uciążliwych zabrudzeń
	Plaski strumień niskociśnieniowy (CHEM) do pracy z zastosowaniem środków czyszczących lub czyszczenia niskociśnieniowego

Wybór strumienia okrągłego lub płaskiego poprzez przełączenie:

- Zamknąć pistolet natryskowy.
- Rurę stalową ustawioną w dół pod kątem około 45° przekręcić w prawo lub w lewo.

Wskazówka

Strumień wysokociśnieniowy należy zawsze kierować na czyszczony przedmiot najpierw z większej odległości, aby uniknąć uszkodzeń spowodowanych za wysokim ciśnieniem.

Praca ze środkiem czyszczącym

⚠ Ostrzeżenie

Nieodpowiednie środki czyszczące mogą uszkodzić urządzenie oraz czyszczony obiekt. Stosować tylko środki czyszczące zatwierdzone przez firmę Kärcher. Należy przestrzegać wskazówek i zaleceń dotyczących dozowania załączonych do środków czyszczących. Aby zminimalizować zanieczyszczenie środowiska, środków czyszczących należy używać oszczędnie. Przestrzegać wskazówek bezpieczeństwa podanych na środkach czyszczących.

- Można stosować wyłącznie środki czyszczące dopuszczone przez producenta urządzenia.
- Środki czyszczące Kärcher gwarantują pracę bez zakłóceń. Prosimy o zaczerpięcie porady oraz zamówienie naszego katalogu lub broszury z informacjami o naszych środkach czyszczących.
- Zawiesić wąż ssący środka czyszczącego w zbiorniku ze środkiem czyszczącym.
- Ustawić dyszę w położeniu „CHEM“.
- Ustawić zawór dozujący środek czyszczący na żądane stężenie.

Zalecana metoda czyszczenia

- Rozpuszczanie brudu:
Natrysnąć niewielką ilość środka czyszczącego i poczekać 1...5 minut, nie dopuszczając jednak do wyschnięcia.
- Usuwanie brudu:

Splukać rozpuszczony brud strumieniem wysokociśnieniowym.

Po pracy ze środkiem czyszczącym

- Ustawić zawór dozujący środek czyszczący w pozycji „0“.
- Splukiwać urządzenie z otwartym pistoletem natryskowym przez przynajmniej 1 minutę.

Przerwanie pracy

- Zwolnić dźwignię pistoletu natryskowego.

Wskazówka

Jeżeli dźwignia pistoletu zostanie zwolniona, silnik pracuje nadal z prędkością obrotową biegu jałowego. Dzięki temu woda krąży wewnątrz pompy i ogrzewa się. Jeżeli głowica cylindra na pompie osiągnie maksymalną dopuszczalną temperaturę (80 °C), termostat bezpieczeństwa na głowicy cylindra wyłącza silnik. Po ochłodzeniu poniżej 50 °C urządzenie można ponownie używać.

Podczas pracy z wodą pod ciśnieniem z sieci wodociągowej można przyspieszyć chłodzenie:

- Pociągnąć dźwignię pistoletu przez ok. 2–3 minuty, aby przepływająca woda ochłodziła głowicę cylindra.
- Ponownie uruchomić silnik.

Wyłączanie urządzenia

Po pracy z zastosowaniem wody z zawartością soli (woda morska) płukać urządzenie przynajmniej przez 2–3 minuty przy otwartym pistolecie pod bieżącą wodą.

- Wyłącznik urządzenia na silniku ustawić w położeniu „OFF” i zakręcić kran paliwa.
- Zamknąć dopływ wody.
- Włączyć ręczny pistolet natryskowy i poczekać aż w urządzeniu nie będzie ciśnienia.
- Pistolet natryskowy zabezpieczyć zaczepem zabezpieczającym przed niezamierzonym otwarciem.
- Odkręcić od urządzenia wąż doprowadzający wodę.

Transport

Uwaga

Niebezpieczeństwo zranienia i uszkodzenia! Zwrócić uwagę na ciężar urządzenia w czasie transportu.

- Podnosić i przenosić urządzenie trzymając za ramę rurową.
- W trakcie transportu w pojazdach należy urządzenie zabezpieczyć przed poślizgiem i przechyleniem zgodnie z obowiązującymi przepisami.

Przechowywanie

Uwaga

Niebezpieczeństwo zranienia i uszkodzenia! Zwrócić uwagę na ciężar urządzenia przy jego przechowywaniu.

Urządzenie może być przechowywane jedynie w pomieszczeniach wewnętrznych.

Czyszczenie i konserwacja

Po konsultacji ze sprzedawcą mogą Państwo ustalić regularne inspekcje bezpieczeństwa lub zawrzeć umowę o konserwacji. Prosimy zasięgnąć tam porady.

⚠ Niebezpieczeństwo

Niebezpieczeństwo skaleczenia przez niezamierzone załączenie się urządzenia.

Przed pracami przy urządzeniu zdjąć końcówkę przewodu świecy zapłonowej.

Niebezpieczeństwo oparzenia! Nie dotykać gorących tłumików, cylindrów lub żeber chłodzących.

Pompa wysokociśnieniowa

Raz na tydzień

- Sprawdzić poziom oleju.

W przypadku młecznego oleju (woda w oleju) natychmiast odwiedzić serwis.

Raz na miesiąc

- Oczyszczyć sitko na przyłączy wody.
- Oczyszczyć filtr na wężu ssącym do środka czyszczącego.

Po 500 godzinach pracy, nie rzadziej niż raz na rok

Wymiana oleju:

- Przygotować zbiornik do zebrania ok. 1 l oleju.
- Wykręcić śrubę spustową oleju.
- Spuścić olej do zbiornika odbierającego.

Zużyty olej poddać eksploatacji zgodnej z zasadami ochrony środowiska lub oddać w autoryzowanym punkcie zbiorczym.

- Wymienić uszczelkę śruby spustowej oleju.
- Wkręcić śrubę spustową oleju.
- Powoli wlać świeży olej do oznaczenia „MAX” na zbiorniku oleju.

Wskazówka

Musi być zapewniona możliwość uchodzenia pęcherzyków powietrza.

Specyfikacja i ilość oleju - patrz Dane techniczne.

Silnik

Prace konserwacyjne na silniku przeprowadzać zgodnie ze wskazówkami w instrukcji obsługi producenta silnika.

Wąż wysokociśnieniowy

⚠ Niebezpieczeństwo

Ryzyko obrażeń!

- Sprawdzić wąż wysokociśnieniowy pod kątem uszkodzeń (niebezpieczeństwo pęknięcia).

Uszkodzony wąż ciśnieniowy należy niezwłocznie wymienić.

Ochrona przeciwmrozowa

⚠ Ostrzeżenie

Niebezpieczeństwo uszkodzenia! Zamarznięta woda w urządzeniu może zniszczyć jego elementy.

Zimą urządzenie należy opróżnić lub przechowywać w ogrzewanym pomieszczeniu. W przypadku dłuższych przerw w eksploatacji zaleca się przepompowanie przez urządzenie środka przeciwdziałającego zamarzaniu.

Spuszczanie wody

- Odkręcić wąż doprowadzający wodę i wąż wysokociśnieniowy.
- Włączyć urządzenie na maks. 1 minutę, aby pompa i przewody zostały opróżnione z wody.

Płukanie urządzenia środkiem przeciwdziałającym zamarzaniu

Wskazówka

Przy użyciu stosować się do wskazówek producenta środka przeciwdziałającego zamarzaniu.

- Przepompować przez urządzenie dostępny w handlu środek przeciwdziałający zamarzaniu.

W ten sposób zapewniona jest w pewnym stopniu ochrona antykorozyjna.

Usuwanie usterek

⚠ Niebezpieczeństwo

Niebezpieczeństwo skaleczenia przez niezamierzone załączenie się urządzenia.

Przed pracami przy urządzeniu zdjąć końcówkę przewodu świecy zapłonowej.

Niebezpieczeństwo oparzenia! Nie dotykać gorących tłumików, cylindrów lub żeber chłodzących.

Urządzenie nie działa

Przestrzegać wskazówek zawartych w instrukcji obsługi producenta silnika!

- Termostat bezpieczeństwa na pompie wysokociśnieniowej wyłączył urządzenie po dłuższym trybie obiegowym
- Ochłodzić urządzenie, a następnie ponownie włączyć. Patrz także fragment „Przerwanie pracy”.

W urządzeniu nie wytwarza się ciśnienie

- Robocza liczba obrotów silnika za niska
- Sprawdzić roboczą liczbę obrotów silnika (patrz Dane techniczne).
- Dysza ustawiona jest na „CHEM“
- Ustawić dyszę w położeniu „wysokie ciśnienie“.
- Dysza zapchana/wypłukana

- Dyszę wyczyścić/wymienić.
- Zabrudzone sitko na przyłączy wody
- Oczyszczyć sitko.
- System zapowietrzony
- Odpowietrzyć urządzenie
- Za mały przepływ na dopływie wody
- Sprawdzić przepływ wody na dopływie (patrz Dane techniczne).
- Przewody dopływowe do pompy nieuszczelne lub zapchane
- Sprawdzić wszystkie przewody dopływowe do pompy.

Urządzenie nieuszczelne, woda wykrapla się w dolnej części urządzenia

- Nieuszczelna pompa

Wskazówka

Dopuszczalny wyciek to 3 krople na minutę.

- W razie stwierdzenia większej nieuszczelności, należy oddać urządzenie do sprawdzenia do serwisu.

Pompa powoduje stukanie

- Przewody dopływowe do pompy nieuszczelne
- Sprawdzić wszystkie przewody dopływowe do pompy.
- System zapowietrzony
- Odpowietrzyć urządzenie

Środek czyszczący nie jest zasysany

- Dysza ustawiona jest na „wysokie ciśnienie“
- Ustawić dyszę w położeniu „CHEM“.
- Wąż ssący do środka czyszczącego z filtrem jest nieuszczelny lub zapchany
- Sprawdzić/oczyszczyć wąż ssący do środka czyszczącego z filtrem.
- Zawór przeciwwrotny zaklejony na przyłączy węża ssącego do środka czyszczącego
- Oczyszczyć/wymienić na nowy zawór przeciwwrotny na przyłączy węża ssącego do środka czyszczącego.

- Zawór dozujący środek czyszczący jest zamknięty lub nieuszczelny/zapchany
- ➔ Otworzyć lub sprawdzić/oczyścić zawór dozujący środek czyszczący.

Jeżeli usterka nie daje się usunąć, urządzenie musi być sprawdzone przez serwis.

Wypożyczenie dodatkowe i części zamienne

- Stosować wyłącznie wyposażenie dodatkowe i części zamienne dopuszczone przez producenta. Oryginalne wyposażenie i oryginalne części zamienne gwarantują bezpieczną i bezusterkową pracę urządzenia.
- Wybór najczęściej potrzebnych części zamiennych znajduje się na końcu instrukcji obsługi.
- Dalsze informacje o częściach zamiennych dostępne na stronie internetowej www.kaercher.com w dziale Serwis.

Gwarancja

- W każdym kraju obowiązują warunki gwarancji określone przez odpowiedniego lokalnego dystrybutora. W okresie gwarancyjnym ewentualne usterki usuwamy bezpłatnie, o ile ich przyczyną jest wada materiałowa lub błąd produkcyjny.
- Gwarancja jest ważna pod warunkiem, że sprzedawca urządzenia wypełni całkowicie, opieczętuje i podpisze kartę zwrotną, a nabywca odeśle następnie tę kartę dystrybutorowi krajowemu.
- W razie naprawy gwarancyjnej prosimy zwrócić się z dowodem zakupu i akcesoriami do sprzedawcy lub do autoryzowanego punktu serwisowego.

Deklaracja zgodności UE

Niniejszym oświadczamy, że określone poniżej urządzenie odpowiada pod względem koncepcji, konstrukcji oraz wprowadzonej przez nas do handlu wersji obowiązującym wymogom dyrektyw UE dotyczącym wymagań w zakresie bezpieczeństwa i zdrowia. Wszelkie nie uzgodnione z nami modyfikacje urządzenia powodują utratę ważności tego oświadczenia.

Produkt: Myjka wysokociśnieniowa

Typ: 1.187-xxx

Obowiązujące dyrektywy WE

2006/42/WE (+2009/127/WE)

2000/14/WE

2004/108/WE

Zastosowane normy zharmonizowane

EN 60335-1

EN 60335-2-79

EN 55012: 2007 + A1: 2009

EN 55014-2: 1997+A1: 2001+A2: 2008

Zastosowane normy krajowe

-

Zastosowana metoda oceny zgodności

2000/14/WE: Załącznik V

Poziom mocy akustycznej dB(A)

Zmierzony: 99

Garantowany: 100

Z upoważnienia zarządu przedsiębiorstwa.



H. Jenner
CEO



S. Reiser
Head of Approbation

Pełnomocnik dokumentacji:

S. Reiser

Alfred Kärcher GmbH & Co. KG

Alfred-Kärcher-Str. 28 - 40

71364 Winnenden (Germany)

tel.: +49 7195 14-0

faks: +49 7195 14-2212

Winnenden, 2013/02/01

Dane techniczne

Silnik		
Silnik benzynowy Honda	--	GX 160, 1 cylinder, 4-suwowy
Moc znamionowa przy 3600 1/min	kW (PS)	4 (5,5)
Robocza liczba obrotów	1/min	3300
Zbiornik paliwa	l	3,6
Paliwo	--	Benzyna, bezołowiowa *
* Urządzenie jest przystosowane do paliwa E10		
Stopień ochrony		IPX5
Przyłącze wody		
Temperatura doprowadzenia (maks.)	°C	60
Ilość doprowadzenia (min.)	l/h (l/min)	750 (12,5)
Ciśnienie dopływowe (maks.)	MPa (bar)	1 (10)
Wąż zasilający (akcesoria)	Nr katalogowy	4.440-207.0
Długość węża dopływowego (min.)	m	7,5
Średnica węża dopływowego (min.)	cal	3/4
Wysokość ssania z otwartego zbiornika (20°C)	m	1
Pompa		
Ciśnienie robocze	MPa (bar)	14 (140)
Przepływ	l/h (l/min)	600 (10)
Rozmiar dyszy		038
Maks. ciśnienie robocze	MPa (bar)	16 (160)
Ilość oleju - pompa	l	0,3
Rodzaj oleju - pompa	SAE 15W40	Nr kat. 6.288-050.0
Zasysanie środka czyszczącego	l/h (l/min)	0-45 (0-0,8)
Siła odrzutu pistoletu natryskowego (maks.)	N	28
Wartości określone zgodnie z EN 60355-2-79		
Drgania przenoszone przez kończyny górne		
Ręczny pistolet natryskowy	m/s ²	<2,5
Lanca	m/s ²	<2,5
Niepewność pomiaru K	m/s ²	1
Poziom ciśnienie akustycznego L _{pA}	dB(A)	85
Niepewność pomiaru K _{pA}	dB(A)	1
Poziom mocy akustycznej L _{WA} + Niepewność pomiaru K _{WA}	dB(A)	100
Wymiary i ciężar		
Długość	mm	570
Szerokość	mm	434
Wysokość	mm	430
Masa	kg	35,5



Înainte de prima utilizare a aparatului dvs. citiți acest instrucțiunile original, respectați instrucțiunile cuprinse în acesta și păstrați-l pentru întreținerea ulterioară sau pentru următorii posesori.

- Înainte de prima utilizare citiți neapărat măsurile de siguranță nr. 5.951-949.0!
- În cazul în care aparatul a fost deteriorat în timpul transportului, informați imediat comerciantul.
- La despachetare verificați conținutul pachetului în privința existenței tuturor accesoriilor sau a deteriorărilor.

Cuprins

Protecția mediului înconjurător	RO . . . 1
Elementele aparatului	RO . . . 1
Utilizarea corectă	RO . . . 2
Măsurile de siguranță	RO . . . 2
Dispozitive de siguranță . . .	RO . . . 3
Punerea în funcțiune	RO . . . 3
Utilizarea	RO . . . 5
Transport	RO . . . 6
Depozitarea	RO . . . 7
Îngrijirea și întreținerea . . .	RO . . . 7
Remediarea defecțiunilor . . .	RO . . . 8
Accesorii și piese de schimb	RO . . . 9
Garanție	RO . . . 9
Declarație de conformitate CE	RO . . . 9
Date tehnice	RO . . . 10

Protecția mediului înconjurător



Materialele de ambalare sunt reciclabile. Ambalajele nu trebuie aruncate în gunoiul menajer, ci trebuie duse la un centru de colectare și revalorificare a deșeurilor.



Aparatele vechi conțin materiale reciclabile valoroase, care pot fi supuse unui proces de revalorificare. Bateriile și acumulatorii conțin substanțe care nu au voie să ajungă în mediul înconjurător. Din acest motiv, vă rugăm să apelați la centrele de colectare abilitate pentru eliminarea aparatelor vechi, a bateriilor și a acumulatorilor.

Uleiul de motor, păcura, motorina și benzină nu trebuie să ajungă în mediul înconjurător. Protejați solul și eliminați uleiurile folosite într-un mod ecologic.

Observații referitoare la materialele conținute (REACH)

Informații actuale referitoare la materialele conținute puteți găsi la adresa: www.kaercher.com/REACH

Elementele aparatului

Pentru imagini vezi pag. 2

- 1 Duză triplă
- 2 Lance
- 3 Pistol manual de stropit
- 4 Furtun de înaltă presiune
- 5 Rezervor de carburant
- 6 Dispozitiv de pornire manuală
- 7 Conectare la apă cu sită
- 8 Ventil de dozare pentru detergent
- 9 Racord de presiune înaltă
- 10 Furtun de aspirație a detergentului, cu filtru
- 11 Rezervor de ulei

Cod de culori

- Elementele de comandă pentru procesul de curățare sunt de culoare galbenă.
- Elementele de comandă pentru întreținere și service sunt de culoare gri deschis.

Utilizarea corectă

Folosii acest aparat de curățat sub presiune exclusiv pentru

- curățarea cu jetul de presiune joasă și soluție de curățat (ex. curățarea mașinilor industriale, a autovehiculelor, a clădirilor, a sculelor);
- curățarea cu jet de presiune înaltă fără soluție de curățat (ex. curățarea fațadelor, teraselor, uneltelor de grădină).

Pentru murdărie persistentă recomandăm folosirea frezelor de mizerie care sunt disponibile ca accesorii opționale.

⚠ Pericol

Pericol de accidentare! În cazul folosirii aparatului în benzinării sau în alte zone periculoase se vor respecta măsurile de siguranță necesare.

Nu permiteți ca apele reziduale care conțin uleiuri minerale să ajungă în sol, în ape sau în canalizare. Din acest motiv, spălarea motorului și a șasiului se va face doar în locuri adecvate, prevăzute cu instalații de separare a uleiului.

Măsurile de siguranță

⚠ Pericol

- Nu folosiți aparatul de curățat sub presiune dacă s-a vărsat carburant; duceți aparatul în alt loc și evitați formarea de scântei.
- Nu păstrați, nu vărsați și nu folosiți carburanții în apropierea unor surse de foc deschis sau a unor aparate precum cuptoare, cazane de încălzire, încălzitoare de apă, care au flacără sau care pot genera scântei.

- Țineți departe de amortizoare obiectele și materialele inflamabile (la o distanță de cel puțin 2 m).
- Nu folosiți motorul fără amortizor și verificați-l periodic, curățați-l și dacă este nevoie, înlocuiți-l.
- Nu folosiți motorul în zone de pădure, respectiv zone cu arbuști sau cu iarbă, fără ca țeava de eșapament să fie prevăzută cu un dispozitiv împotriva scânteiilor.
- Nu lăsați motorul să funcționeze cu filtrul de aer demontat sau fără capacul ștuțului de aspirare, decât atunci când efectuați lucrări de reglare.
- Nu modificați arcurile de reglare, tijele reglatoarelor sau alte piese care pot duce la creșterea turației motorului.
- Pericol de arsuri! Nu atingeți amortizoarele, cilindrii sau nervurile de răcire fierbinți.
- Nu apropiați mâinile sau picioarele de părțile aflate în mișcare.
- Pericol de otrăvire! Nu este permisă utilizarea aparatului în spații închise.

Simboluri din manualul de utilizare

⚠ Pericol

Pericol iminent, care duce la vătămări corporale grave sau moarte.

⚠ Avertisment

Posibilă situație periculoasă, care ar putea duce la vătămări corporale grave sau moarte.

Atenție

Posibilă situație periculoasă, care ar putea duce la vătămări corporale ușoare sau pagube materiale.

Simboluri pe aparat



Jeturile sub presiune pot fi periculoase în cazul utilizării neconforme. Jetul nu trebuie îndreptat spre persoane, animale, echipamente electrice active sau asupra aparatului însuși.



Pericol de otrăvire! Nu inspirați gazele de eșapament.



Pericol de arsuri! Atenție la piețele fierbinți.

⚠ Avertisment

Respectați prevederile companiei de furnizare a apei.

Conform normelor în vigoare, aparatul nu trebuie exploatat niciodată fără un separator de sistem la rețeaua de apă potabilă. Se va utiliza un separator de sistem adecvat, de la firma KÄRCHER, sau un separator de sistem alternativ, conform EN 12729 tip BA. Apa, care curge printr-un separator de sistem este clasificată ca fiind nepotabilă.



Atenție

Racordați separatorul de sistem întotdeauna la sursa de alimentare cu apă și niciodată direct la aparat!

Generalități

- Respectați prevederile legale naționale, privind dispozitivele cu jet de lichid.
- Respectați prevederile legale naționale, privind prevenirea accidentelor. Dispozitivele cu jet de lichid trebuie verificate în mod regulat și rezultatul verificării trebuie consemnat în scris.

Dispozitive de siguranță

Dispozitivele de securitate au rolul de a proteja utilizatorul și nu trebuie scoase din funcțiune sau evitate din punct de vedere al funcționării lor.

Supapa de preaplin

- Dacă pistolul de stropit manual este închis, supapa de preaplin se deschide și pompa sub presiune împinge apa înapoi spre partea de aspirare a pompei. În acest mod se previne depășirea presiunii de lucru admise.
- Supapa de preaplin este reglată și sigilată din fabrică. Reglarea acesteia se face doar la service.

Termostat de siguranță pe pompă

Termostatul de siguranță se închide când se depășește temperatura maximă admisă a motorului.

Punerea în funcțiune

⚠ Pericol

Pericol de accidentare! Aparatul, conductele de alimentare, furtunul de înaltă presiune și racordurile trebuie să fie în stare impecabilă. Aparatul nu trebuie utilizat dacă nu se află într-o stare ireproșabilă.

Controlarea nivelului de ulei din pompa de înaltă presiune

- Controlați nivelul uleiului din rezervorul de ulei.
Nivelul de ulei trebuie să fie între marcasele „MIN” și „MAX”.
- Dacă este nevoie, adăugați ulei (consultați datele tehnice).

Motorul

Respectați indicațiile din secțiunea „Măsuri de siguranță”!

- Înainte de punerea în funcțiune, citiți manualul de utilizare al producătorului motorului, acordând atenție specială măsurilor de siguranță.
- Umpleți rezervorul de carburanți cu benzină fără plumb.
Nu folosiți un amestec pentru motoare în doi timpi.
- Controlați nivelul de ulei al motorului.
Nu folosiți aparatul dacă nivelul de ulei a scăzut sub „MIN”.
- Dacă este nevoie, adăugați ulei.

Montarea accesoriilor

- Montați duza pe lance (marcajele de pe inelul de reglare trebuie să fie în sus).
- Conectați lancea de pistolul manual de stropit.
- Scoateți afară clema de siguranță a pistolului manual de stropit cu o șurubelniță (figura A).
- Așezați pistolul manual de stropit cu capul în jos și introduceți capătul furtunului de înaltă presiune până la maximum. Aveți grijă ca șaiba de la capătul furtunului să cadă de tot jos (figura B).
- Apăsăți clema de siguranță înapoi în pistolul manual de stropit. În cazul montării corecte, furtunul poate fi tras afară cel mult 1 mm. În caz contrar, înseamnă că șaiba nu este corect montată (figura C).
- Montați furtunul de înaltă presiune pe racordul de înaltă presiune al aparatului.

Racordul de apă

- Valorile racordului sunt specificate la datele tehnice.

Avertisment

Respectați prevederile companiei de furnizare a apei.

Conform normelor în vigoare, aparatul nu trebuie exploatat niciodată fără un separator de sistem la rețeaua de apă potabilă. Se va utiliza un separator de sistem adecvat, de la firma KÄRCHER, sau un separator de sistem alternativ, conform EN 12729 tip BA. Apa, care curge printr-un separator de sistem este clasificată ca fiind nepotabilă.

Atenție

Racordați separatorul de sistem întotdeauna la sursa de alimentare cu apă și niciodată direct la aparat!

- Racordați furtunul de alimentare la racordul de apă al aparatului și la sursa de apă (de exemplu robinet de apă).
- Deschideți sursa de apă.

Observație

Furtunul de alimentare nu se livrează împreună cu aparatul.

Absorbirea apei dintr-un rezervor

Pericol

Niciodată nu trageți apă dintr-un recipient cu apă potabilă. Nu trageți niciodată lichide cu conținut de solvenți cum ar fi diluanți, benzină, ulei sau apă nefiltrată. Garniturile din aparat nu sunt rezistente la solvenți. Ceața formată în urma pulverizării solvenților este puternic inflamabilă, explozivă și toxică.

- Racordați furtunul de aspirare (cu diametrul de cel puțin 3/4") la racordul de apă folosind filtrul (accesoriu).
- Comutați ventilul de dozare a soluției de curățat în poziția „0”.
- Evacuați aerul înainte de a utiliza aparatul.

Observație

Cuplajul Geka (în pachetul de livrare) nu este potrivit pentru aspirare! Cuplajele de îmbinare nu sunt adecvate pentru aspirare (pompa aspiră aer și nu ajunge la presiunea dorită).

Evacuarea aerului din aparat

- Deschideți sursa de apă.
- Porniți motorul conform instrucțiunilor de utilizare ale producătorului motorului.
- Pentru a evacua aerul din aparat, desfaceți duza și lăsați aparatul să funcționeze până când apa nu mai conține bule de aer.
- Opriți aparatul și puneți duza la loc.

Utilizarea

⚠ Pericol

- Așezați aparatul pe o suprafață stabilă.
- Nu este permisă utilizarea aparatului de curățat sub presiune de către copii. (Pericol de accidente din cauza utilizării necorespunzătoare a aparatului).
- În timpul utilizării aparatului, jetul sub presiune generează un zgomot puternic. Există pericolul unor afecțiuni ale auzului. În timpul lucrului cu aparatul, purtați protecție pentru urechi.
- Jetul de apă care pătrunde din duza sub presiune generează un efect de recul al pistolului. În plus, dacă lancia este curbată, ea poate genera și un moment de rotație. Din acest motiv, lancia și pistolul trebuie ținute bine în mână.
- Nu îndreptați jetul de apă spre persoane, spre animale, spre aparat sau spre componente electrice.
- Anvelopele vehiculelor/ventilurile anvelopelor se vor curăța numai de la o distanță minimă de 30 cm. În caz contrar, anvelopele vehiculelor/ventilele lor pot fi deteriorate de jetul sub presiune. Primul semn de deteriorare este modificarea culorii anvelopei. Anvelopele deteriorate reprezintă un potențial pericol.
- Nu este permisă stropirea materialelor cu conținut de azbest sau a altor materiale care conțin substanțe nocive.
- Utilizatorul trebuie să poarte echipament de protecție adecvat pentru a se proteja de stropii de apă.
- Aveți grijă mereu ca toate furtunurile de racordare să fie bine strânse.
- Nu este permisă fixarea manetei pistolului de stropit manual în timpul utilizării.
- Nu pulverizați lichide inflamabile.

Pornirea aparatului

- Deschideți sursa de apă.
- Reglați comutatorul aparatului de la motor în poziția „ON” și deschideți robinetul carburantului.
- Porniți motorul conform instrucțiunilor de utilizare ale producătorului motorului.
- Acționați maneta pistolului de stropit.

Duza triplă

- Închideți pistolul manual de stropit.
- Rotiți carcasa duzei până când simbolul dorit corespunde cu marcajul.

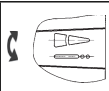
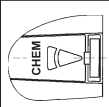
	Jet plat sub presiune (25°) pentru murdărie pe suprafețe întinse
	Jet rotund sub presiune (0°) pentru murdărie persistentă
	Jet plat de joasă presiune (CHEM) pentru operațiuni de curățare cu detergent sau curățare la presiune mică

Alegeți jet rotund sau plat prin comutare fără atingere:

- Închideți pistolul manual de stropit.
- Jetul de apă cca. 45° spre stânga sau spre dreapta față de jetul de apă dirijat în jos.

Observație

La început îndreptați jetul de înaltă presiune spre obiectul care urmează să fie curățat de la o distanță mai mare, pentru a evita o eventuală deteriorare din cauza presiunii mari.

Utilizarea cu soluție de curățat

⚠ Avertisment

Soluțiile de curățat neadecvate pot distruge aparatul și obiectul care trebuie curățat. Utilizați numai soluții de curățat aprobate de Kärcher. Respectați recomandările de dozare și indicațiile valabile pentru soluția de curățat. Pentru menajarea mediului înconjurător, folosiți soluția de curățat cu măsură. Țineți cont de instrucțiunile de siguranță de pe soluțiile de curățat.

- Folosiți numai soluții de curățat aprobate de producătorul aparatului.
- Soluțiile de curățat Kärcher garantează o funcționare fără probleme. Cereți sfaturi de la angajații noștri sau solicitați catalogul nostru sau broșurile informative despre soluții de curățat.
- ➔ Agățați furtunul de aspirare a soluției de curățat într-un rezervor cu soluție de curățat.
- ➔ Reglați duza în poziția „CHEM”.
- ➔ Comutați ventilul de dozare a soluției de curățat la concentrația dorită.

Metoda de curățare recomandată

- Desprinderea mizeriei:
Stropiți soluția de curățat cu măsură și lăsați-o să acționeze 1...5 minute, fără a o lăsa să se usuce.
- Îndepărtarea mizeriei:
Mizeria desprinsă se spală cu jetul de înaltă presiune.

După utilizarea cu soluție de curățat

- ➔ Comutați ventilul de dozare a soluției de curățat în poziția „0”.
- ➔ Clătiți aparatul cel puțin 1 minut cu pistolul manual de stropit deschis.

Înteruperea utilizării

- ➔ Eliberați maneta pistolului.

Observație

Când maneta pistolului manual de stropit este eliberată, motorul funcționează mai departe cu turația de mers în gol. Astfel apa circulă prin pompă și se încălzește. Când capul cilindric al pompei a atins temperatura maximă admisă (80 °C), termostatul de siguranță de pe capul cilindric oprește motorul. Aparatul poate fi folosit din nou după ce se răcește sub 50 °C.

În cazul folosirii cu apă sub presiune din rețeaua de alimentare cu apă, răcirea poate fi accelerată:

- ➔ Trageți maneta pistolului manual de stropit aproximativ 2-3 minute pentru ca apa curentă să poată răci capul cilindric.
- ➔ Porniți motorul din nou.

Oprirea aparatului

După folosirea cu apă care conține sare (apă de mare), clătiți aparatul cel puțin 2-3 minute cu apă de la robinet, în timp ce pistolul manual de stropit este deschis.

- ➔ Reglați comutatorul aparatului de la motor în poziția „OFF” și închideți robinetul carburantului.
- ➔ Închideți conducta de alimentare cu apă.
- ➔ Acționați pistolul manual de stropit până când presiunea din aparat este eliberată.
- ➔ Asigurați pistolul de stropit folosind dispozitivul de siguranță pentru ca acesta să nu poată fi deschis din greșeală.
- ➔ Desfaceți furtunul de alimentare cu apă.

Transport

Atenție

Pericol de rănire și deteriorare a aparatului!
La transport țineți cont de greutatea aparatului.

- ➔ Ridicați și transportați aparatul de la cadrul tubular.
- ➔ În cazul transportării în vehicule asigurați aparatul contra derapării și răsturnării conform normelor în vigoare.

Depozitarea

Atenție

*Pericol de rănire și deteriorare a aparatului!
La depozitare țineți cont de greutatea aparatului.*

Aparatul poate fi depozitat doar în spațiile interioare.

Îngrijirea și întreținerea

Puteți încheia cu distribuitorul un contract de întreținere sau puteți stabili inspecții de siguranță periodice. Nu ezitați să cereți sfaturi.

⚠ Pericol

Pericol de rănire din cauza pornirii accidentale a aparatului. Înainte de a efectua lucrări la aparat scoateți fișa bujiei.

Pericol de arsuri! Nu atingeți amortizoarele, cilindrii sau nervurile de răcire fierbinți.

Pompă de înaltă presiune

Săptămână

→ Controlați nivelul de ulei.

În cazul în care uleiul este lăptos (apă în ulei), luați legătura imediat cu serviciul pentru clienți.

Lunar

→ Curățați sita din racordul de apă.

→ Curățați filtrul furtunului de aspirare a soluției de curățat.

După 500 de ore de funcționare, cel puțin anual

Schimbarea uleiului:

→ Pregătiți un vas colector pentru aproximativ 1 litru de ulei.

→ Desfaceți șurubul de golire a uleiului.

→ Goliți uleiul în vasul colector.

Eliminați uleiul folosit în mod ecologic sau predați-l la un centru de colectare abilitat.

→ Înlocuiți garnitura șurubului de golire al uleiului.

→ Strângeți șurubul de golire a uleiului.

→ Adăugați uleiul nou încet până la marcajul MAX al rezervorului de ulei.

Observație

*Bulele de aer trebuie să aibă loc de ieșire.
Tipurile de ulei și cantitățile sunt specificate la datele tehnice.*

Motorul

Efectuați lucrările de întreținere a motorului conform instrucțiunilor de utilizare ale producătorului motorului.

Furtunul de înaltă presiune

⚠ Pericol

Pericol de accidentare!

→ Verificați dacă furtunul sub presiune prezintă deteriorări (pericol de explozie).

Înlocuiți imediat furtunul de înaltă presiune dacă prezintă deteriorări.

Protecția împotriva înghețului

⚠ Avertisment

Pericol de deteriorare! Apa care îngheață în aparat poate distruge părți ale aparatului.

Iarna aparatul trebuie păstrat într-o încăpere încălzită sau trebuie golit. În cazul unor perioade de repaus mai lungi se recomandă pomparea de antigel prin aparat.

Evacuarea apei

→ Deșurubați furtunul de alimentare cu apă și furtunul de înaltă presiune.

→ Lăsați aparatul să funcționeze max. 1 minut până când pompa și conductele sunt goale.

Clătirea aparatului cu antigel

Observație

Respectați instrucțiunile de manipulare ale producătorului antigelului.

→ Pompați prin aparat antigel disponibil în comerț.

În acest mod se asigură și o anumită protecție anticorosivă.

Remedierea defecțiunilor

⚠ Pericol

Pericol de rănire din cauza pornirii accidentale a aparatului. Înainte de a efectua lucrări la aparat scoateți fișa bujiei.

Pericol de arsuri! Nu atingeți amortizoarele, cilindrii sau nervurile de răcire fierbinți.

Aparatul nu funcționează

Respectați indicațiile din instrucțiunile de utilizare ale producătorului motorului!

- Termostatul de siguranță de pe pompa de înaltă presiune a oprit aparatul după o funcționare mai îndelungată în circuit
- ➔ Lăsați aparatul să se răcească și apoi porniți-l din nou. Consultați și secțiunea „Întreruperea funcționării”.

Aparatul nu produce presiune

- Turația motorului este prea mică
- ➔ Verificați turația motorului (consultați datele tehnice).
- Duza este în poziția „CHEM”.
- ➔ Reglați duza în poziția „presiune înaltă”.
- Duza înfundată/lipsește
- ➔ Curățați duza/înlocuiți-o.
- Sita din racordul de apă este murdară
- ➔ Curățați sita.
- Aer în sistem
- ➔ Scoateți aerul din aparat.
- Cantitatea de apă alimentată este prea mică
- ➔ Verificați cantitatea de apă alimentată (consultați datele tehnice).
- Conductele de alimentare către pompă nu sunt etanșe sau sunt înfundate
- ➔ Verificați toate conductele de alimentare care duc spre pompă.

Aparatul nu este etanș, apa curge din aparat în partea de jos

- Pompa nu este etanșă

Observație

Valoarea permisă este de 3 picături pe minut.

- ➔ Dacă neetanșeitarea este mai accentuată, aparatul trebuie dus la service pentru a fi verificat.

Pompa „bate”

- Conductele de alimentare a pompei nu sunt etanșe
- ➔ Verificați toate conductele de alimentare care duc spre pompă.
- Aer în sistem
- ➔ Scoateți aerul din aparat.

Soluția de curățat nu este aspirată

- Duza este în poziția „presiune înaltă”.
- ➔ Reglați duza în poziția „CHEM”.
- Furtunul de aspirare a detergentului, cu filtru, nu este etanș sau este înfundat
- ➔ Verificați/curățați furtunul de aspirare a detergentului, cu filtru.
- Supapa de refulare din racordul furtunului de aspirare a detergentului este înțepenit
- ➔ Curățați/înlocuiți supapa de refulare din racordul furtunului de aspirare a detergentului.
- Ventilul de dozare a detergentului este închis, nu este etanș sau este înfundat
- ➔ Deschideți sau verificați/curățați ventilul de dozare a detergentului.

Dacă defecțiunea nu poate fi remediată, aparatul trebuie dus la service pentru a fi verificat.

Accesorii și piese de schimb

- Vor fi utilizate numai accesoriile și piesele de schimb agreate de către producător. Accesoriiile originale și piesele de schimb originale constituie o garanție a faptului că utilajul va putea fi exploatat în condiții de siguranță și fără defecțiuni.
- O selecție a pieselor de schimb utilizate cel mai de se găsește la sfârșitul instrucțiunilor de utilizare.
- Informații suplimentare despre piesele de schimb găsiți la www.kaercher.com, în secțiunea Service.

Garanție

- În fiecare țară sunt valabile condițiile de garanție stabilite de distribuitorul nostru autorizat. Eventuale defecțiuni ale acestui aparat, care survin în perioada de garanție și care sunt rezultatul unor defecte de fabricație sau de material, vor fi remediate gratuit.
- Garanția este valabilă doar dacă la cumpărare fișa de răspuns este completată în întregime, ștampilată și semnată de comerciant, după care trebuie să o trimiteți la societatea distribuitoare din țara dumneavoastră.
- Dacă doriți să beneficiați de garanție, vă rugăm să vă prezentați cu accesoriile și cu factura la magazin sau la cel mai apropiat service autorizat.

Declarație de conformitate CE

Prin prezenta declarăm că aparatul desemnat mai jos corespunde cerințelor fundamentale privind siguranța în exploatare și sănătatea incluse în directivele CE aplicabile, datorită conceptului și a modului de construcție pe care se bazează, în varianta comercializată de noi. În cazul efectuării unei modificări a aparatului care nu a fost convenită cu noi, această declarație își pierde valabilitatea.

Produs: Aparat de curățare sub presiune

Tip: 1.187-xxx

Directive EG respectate:

2006/42/CE (+2009/127/CE)

2000/14/CE

2004/108/CE

Norme armonizate utilizate:

EN 60335-1

EN 60335-2-79

EN 55012: 2007 + A1: 2009

EN 55014-2: 1997+A1: 2001+A2: 2008

Norme de aplicare naționale:

-

Procedura de evaluare a conformității:

2000/14/CE: Anexa V

Nivel de zgomot dB(A)

măsurat: 99

garantat: 100

Semnatarii acționează în numele și prin împuternicirea conducerii societății.

H. Jenner
CEO

S. Reiser
Head of Approbation

Însărcinat cu elaborarea documentației:
S. Reiser

Alfred Kärcher GmbH & Co. KG
Alfred-Kärcher-Str. 28 - 40
71364 Winnenden (Germany)
Tel.: +49 7195 14-0
Fax: +49 7195 14-2212

Winnenden, 2013/02/01

Date tehnice

Motorul		
Motor pe benzină Honda	--	GX 160, 1 cilindri, 4 timpi
Putere nominală la 3600 1/min	kW (PS)	4 (5,5)
Turația	1/min	3300
Rezervor de carburant	l	3,6
Carburant	--	Benzină, fără plumb *
* aparatul funcționează cu combustibil E10		
Protecție		IPX5
Racordul de apă		
Temperatura de circulare (max.)	°C	60
Debitul de circulare (min.)	l/h (l/min)	750 (12,5)
Presiunea de circulare (max.)	MPa (bar)	1 (10)
Furtun de alimentare (accesoriu)	Nr. de comandă:	4.440-207.0
Lungimea furtunului de alimentare (min.)	m	7,5
Diametrul furtunului de alimentare (min.)	țoli	3/4
Înălțime de aspirare din rezervor deschis (20 °C)	m	1
Pompă		
Presiunea de lucru	MPa (bar)	14 (140)
Debit	l/h (l/min)	600 (10)
Dimensiunea duzei		038
Presiune de lucru max.	MPa (bar)	16 (160)
Cantitatea de ulei - pompă	l	0,3
Tip de ulei - pompă	SAE 15W40	Nr. de comandă 6.288-050.0
Aspirarea soluției de curățat	l/h (l/min)	0-45 (0-0,8)
Recul max. al pistolului manual de stropit	N	28
Valori stabilite conform EN 60355-2-79		
Valoarea vibrației mână-braț		
Pistol manual de stropit	m/s ²	<2,5
Lance	m/s ²	<2,5
Nesiguranță K	m/s ²	1
Nivel de zgomot L _{pA}	dB(A)	85
Nesiguranță K _{pA}	dB(A)	1
Nivelul puterii energiei L _{WA} + nesiguranță K _{WA}	dB(A)	100
Dimensiuni și masa		
Lungime	mm	570
Lățime	mm	434
Înălțime	mm	430
Masa	kg	35,5



Cihazın ilk kullanımından önce bu orijinal kullanma kılavuzunu okuyun, bu kılavuza göre davranın ve daha sonra kullanım veya cihazın sonraki sahiplerine vermek için bu kılavuzu saklayın.

- İlk kullanımdan önce, 5.951-949.0 numaralı güvenlik uyarılarını mutlaka okuyun!
- Nakliye hasarlarını hemen yetkili satıcıya bildirin.
- Ambalajı çıkartırken, ambalaj içeriğinde eksik aksesuar veya hasar kontrolü yapın.

İçindekiler

Çevre koruma	TR . . . 1
Cihaz elemanları	TR . . . 1
Kurallara uygun kullanım	TR . . . 1
Güvenlik uyarıları	TR . . . 2
Güvenlik tertibatları	TR . . . 3
İşletime alma	TR . . . 3
Kullanımı	TR . . . 4
Taşıma	TR . . . 6
Depolama	TR . . . 6
Koruma ve Bakım	TR . . . 6
Arızalarda yardım	TR . . . 7
Aksesuarlar ve yedek parçalar	TR . . . 8
Garanti	TR . . . 8
AB uygunluk bildirisi	TR . . . 9
Teknik Bilgiler	TR . . . 10

Çevre koruma



Ambalaj malzemeleri geri dönüş-türülebilir. Ambalaj malzemelerini evinizin çöpüne atmak yerine lütfen tekrar kullanılabilecekleri yerlere gönderin.



Eski cihazlarda, yeniden değerlendirme işlemine tabi tutulması gereken değerli geri dönüşüm malzemeleri bulunmaktadır. Piller ve aküler çevreye yayılmaması gereken, zararlı maddeler içerir. Bu nedenle eski cihazlar, piller ve aküleri lütfen uygun toplama sistemleri aracılığıyla imha edin.

Lütfen motor yağı, dizel ve benzinin çevreye yayılmasına izin vermeyin. Lütfen zemini koruyun ve eski yağları çevre teknolojisine uygun olarak imha edin.

İçindekiler hakkında uyarılar (REACH)

İçindekiler hakkında ayrıntılı bilgileri bulabileceğiniz adres:

www.kaercher.com/REACH

Cihaz elemanları

Şekiller için bkz. Sayfa 2

- 1 Üçlü meme
- 2 Püskürtme borusu
- 3 El püskürtme tabancası
- 4 Yüksek basınç hortumu
- 5 Yakıt deposu
- 6 Manuel çalıştırma tertibatı
- 7 Süzgeçli su bağlantısı
- 8 Temizlik maddesi dozaj valfi
- 9 Yüksek basınç bağlantısı
- 10 Filtreli temizlik maddesi emme hortumu
- 11 Yapı deposu

Renk kodu

- Temizlik prosesinin kullanım elemanları sarıdır.
- Bakım ve servis kullanım elemanları açık gridir.

Kurallara uygun kullanım

Bu yüksek basınçlı temizleyiciyi tek başına kullanın

- Alçak basınç ve temizlik maddeleriyle temizleme için (Örn; makineler, araçlar, inşaatlar, aletlerin temizlenmesi için),
- Yüksek basınçla ve temizlik maddesi olmadan temizleme için (Örn; cepheler, teraslar, bahçe cihazlarının temizlenmesi için).

İnatçı kirler için, özel aksesuar olarak kir frezesini öneriyoruz.

⚠ Tehlike

Yaralanma tehlikesi! Benzin istasyonları ya da diğer tehlikeli bölgelerde kullanım sırasında ilgili güvenlik kurallarına uyun.

Mineral yağ içeren atık suyun toprak, su kaynakları ya da kanalizasyona karışmasını lütfen önleyin. Bu nedenle motorlar ve zeminleri lütfen yağ ayırıcı uygun yerlerde yıkayın.

Güvenlik uyarıları

⚠ Tehlike

- Yakıtın çalkalanmış olması durumunda, yüksek basınçlı temizleyiciyi kullanmak yerine cihazı başka bir yere götürün ve her türlü kıvılcım oluşumunu önleyin.
- Yakıtı kıvılcım ateşine sahip ya da kıvılcım oluşturabilecek fırın, ısıtma kazanı, su ısıtıcı, vb gibi açık ateşin yakınında saklamayın, çalkalamayın ya da kullanmayın.
- Kolay alev alabilecek cisimler ve malzemeleri susturucudan uzak tutun (en az 2 m).
- Motoru susturucu olmadan çalıştırmayın ve susturucuyu düzenli olarak kontrol edin, temizleyin ve gerekirse yenileyin.
- Egzozun bir kıvılcım tutucu ile donatılmamış olması durumunda, ağaç, çalı ya da ot bulunan arazilerde motoru kullanmayın.
- Ayar çalışmaları dışında, hava filtresi çıkartılmışken ya da emme ağzının üzerindeki kapak olmadan motoru çalıştırmayın.
- Ayar yayları, regülatör çubukları ya da motor devrinin yükselmesi etkisini yaratabilecek diğer parçalarda hiçbir ayar yapmayın.
- Yanma tehlikesi! Sıcak susturucular, silindirlere ya da soğutma kanatlarına dokunmayın.
- Ellerinizi ve ayaklarınızı hareketli ya da dönen parçaların yakınına getirmeyin.
- Zehirlenme tehlikesi! Cihaz, kapalı ortamlarda kullanılmamalıdır.

Kullanım kılavuzundaki semboller

⚠ Tehlike

Ağır bedensel yaralanmalar ya da ölüme neden olan direkt bir tehlike için.

⚠ Uyarı

Ağır bedensel yaralanmalar ya da ölüme neden olabilecek olası tehlikeli bir durum için.

Dikkat

Hafif bedensel yaralanmalar ya da maddi hasarlara neden olabilecek olası tehlikeli bir durum için.

Cihazdaki semboller



Yüksek basınçlı tazyik, düzgün kullanılmadığı zaman tehlikeli olabilir. Tazyik kişilere, hayvanlara, etkin elektrik donanımına veya cihazın kendisine doğru tutulmalıdır.



Zehirlenme tehlikesi! Egzoz gazlarını solumayın.



Yanma tehlikesi! Sıcak yapı gruplarına dikkat edin.

⚠ Uyarı

Su tedarik kurumunun talimatlarını dikkate alın.

Geçerli talimatlar uyarınca, içme suyu şebekesinde sistem ayırıcısı olmadan cihaz kesinlikle çalıştırılmamalıdır. EN 12729 Tip BA uyarınca KÄRCHER firmasına ait ya da alternatifi uygun bir sistem ayırıcısı kullanılmalıdır. Bir sistem ayırıcısından akan su, içilemez olarak sınıflandırılmıştır.



Dikkat

Sistem ayırıcısını her zaman su beslemesine bağlayın, kesinlikle doğrudan cihaza bağlamayın!

Genel

- Sıvı püskürtücülere dair kanunlardaki ilgili ulusal talimatlara dikkat edin.
- Kaza önlemeye dair kanunlardaki ilgili ulusal talimatlara dikkat edin. Sıvı püskürtücüler düzenli olarak kontrol edilmeli ve kontrol sonucu yazılı olarak belgelenmelidir.

Güvenlik tertibatları

Güvenlik düzenekleri kullanıcının korunmasını sağladığından, devre dışı bırakılmamalıdır ve düzgün çalıştıklarından emin olunmalıdır.

Taşma valfi

- El püskürtme tabancası kapalıysa, taşma valfi açılır ve yüksek basınç pompası suyu pompanın emme tarafına geri gönderir. Bu sayede, izin verilen çalışma basıncının aşılması önlenir.
- Taşma valfi fabrikada ayarlanmış ve mühürlenmiştir. Ayarlama sadece müşteri hizmetleri tarafından yapılabilir.

Pompadaki emniyet termostadı

Emniyet termostadı, izin verilen maksimum sıcaklığın aşılması durumunda motoru durdurur.

İşletime alma

⚠ Tehlike

Yaralanma tehlikesi! Cihaz, besleme hatları, yüksek basınç hortumu ve bağlantılar kusursuz duruma olmalıdır. Kusursuz durumda değilse, cihaz kullanılmamalıdır.

Yüksek basınç pompası yağ seviyesinin kontrol edilmesi

- Yağ deposundaki yağ seviyesini kontrol edin.
Yağ seviyesi "MIN" ve "MAX" işareti arasında olmalıdır.
- İhtiyaç anında yağ ekleyin (Bkz. Teknik Bilgiler).

Motor

"Güvenlik uyarıları" bölümüne dikkat edin!

- Cihazı kullanmaya başlamadan önce, motor üreticisinin kullanım kılavuzunu okuyun ve özellikle güvenlik uyarılarına dikkat edin.
- Yakıt deposuna kurşunsuz benzin doldurun.
2-Zamanlı karışım kullanmayın.
- Motorun yağ seviyesini kontrol edin.
Yağ seviyesinin "MIN" seviyesinin altına inmiş olması durumunda cihazı çalıştırmayın.
- İhtiyaç anında yağ ekleyin.

Aksesuarların monte edilmesi

- Memeyi püskürtme borusuna takın (üst ayar halkasındaki işaretler).
- Püskürtme borusunu el püskürtme tabancasına bağlayın.
- El püskürtme tabancasının emniyet kısıpacını bir tomavidayla kanırtın (resim A).
- El püskürtme tabancasını kafa konumuna getirin ve yüksek basınç bağlantısının ucunu tahdide kadar içeri sokun.
Hortumun ucundaki gevşek pulun tümüyle aşağıya düşmesine dikkat edin (resim b).
- Emniyet kısıpacını tekrar el püskürtme tabancasının içine bastırın. Montajın doğru yapılması durumunda, hortum maksimum 1 mm dışarı çekilebilir. Aksi takdirde pul yanlış takılmıştır (resim C).
- Yüksek basınç hortumunu cihazın yüksek basınç bağlantısına takın.

Su bağlantısı

- Bağlantı değerleri için teknik bilgiler bölümüne bakın.

⚠ Uyarı

Su tedarik kurumunun talimatlarını dikkate alın.

Geçerli talimatlar uyarınca, içme suyu şebekesinde sistem ayırıcısı olmadan cihaz kesinlikle çalıştırılmamalıdır. EN 12729 Tip BA uyarınca KÄRCHER firmasına ait ya da alternatif uygun bir sistem ayırıcısı kullanılmalıdır. Bir sistem ayırıcısından akan su, içilemez olarak sınıflandırılmıştır.



Dikkat

Sistem ayırıcısını her zaman su beslemesine bağlayın, kesinlikle doğrudan cihaza bağlamayın!

- Besleme hortumunu, cihazın su bağlantısı ve su beslemesine (Örneğin: su musluğu) bağlayın.
- Su beslemesini açın.

Not

Besleme hortumu, teslimat kapsamında bulunmamaktadır.

Suyun depodan emilmesi

⚠ Tehlike

Bir içme suyu deposundan kesinlikle su emmeyin. Cila incelticisi, benzin ya da filtre edilmemiş su gibi çözücü madde içeren sıvıları kesinlikle emmeyin. Cihazdaki conta- lar çözücü maddelere karşı dayanıklı değildir. Püskürtme dumanı patlayıcı ve zehirlidir.

- Emme hortumunu (minimum 3/4" çapında) filtreyle (aksesuar) birlikte su bağlantısına bağlayın.
- Temizlik maddesi dozaj valfini "0" konumuna getirin.
- Kullanmadan önce cihazın havasını alın.

Not

Geka bağlantısını (teslimat kapsamına dahildir) emme modu için kullanmayın! Emme modu için tüm bağlantı kaplinleri uygun değildir (pompa hava emer ve bu nedenle basınca ulaşmaz).

Cihazı havalandırın

- Su beslemesini açın.
- Motoru, motor üreticisinin kullanım kılavuzuna uygun olarak çalıştırın.
- Cihazın havasını almak için, memeyi sökün ve su kabarcıksız şekilde dışarı çıkana kadar motoru çalıştırın.
- Cihazı kapatın ve memeyi tekrar vidalayın.

Kullanımı

⚠ Tehlike

- Cihazı sert bir zemine koyun.
- Yüksek basınç temizleyicisi, çocuklar tarafından kullanılmamalıdır. (Cihazın kurallara uygun olmayan şekilde kullanılması sonucu kaza tehlikesi).
- Yüksek basınç püskürtücüsü, cihazın kullanılması sırasında yüksek bir ses seviyesi oluşturur. Duyma kusurları tehlikesi. Cihazla çalışırken mutlaka uygun bir kulaklık takın.
- Yüksek basınç memesinden çıkan su huzmesi, tabancanın geri tepmesine neden olur. Bükülmüş bir püskürtme borusu ek olarak bir torka neden olabilir. Bu nedenle püskürtme borusu ve tabancayı ellerinizle sıkıca tutun.
- Su huzmesini kesinlikle kişiler, hayvanlar, cihazın kendisi ya da elektrikli yapı parçalarına yöneltmeyin.
- Araç lastikleri/lastik supapları, sadece 30 cm'lik minimum püskürme mesafesinden temizlenmelidir. Aksi takdirde, yüksek basınçlı püskürtme nedeniyle araç lastikleri/lastik supapları zarar görülebilir. Hasarın ilk belirtisi, lastiğin renk değiştirmesidir. Hasarlı araç lastikleri, bir tehlikesi kaynağıdır.
- Asbest içeren ve sağlığa zararlı maddeler içeren diğer malzemeler püskürtülmemelidir.
- Kullanıcıyı püskürtülen sudan korumak için uygun koruyucu giysi kullanın.

- Sürekli olarak tüm bağlantı hortumlarının sıkı şekilde vidalanmış olmasına dikkat edin.
- El püskürtme tabancasındaki kol çalıştırma sırasında sıkıştırılmamalıdır.
- Yanıcı sıvılar püskürtmeyin.

Cihazı açın

- Su beslemesini açın.
- Motordaki cihaz düğmesini "ON" konumuna getirin ve yakıt vanasını açın.
- Motoru, motor üreticisinin kullanım kılavuzuna uygun olarak çalıştırın.
- El tabancasının koluna basın.

Üçlü meme

- El püskürtme tabancasını kapatın.
- İsteddiğiniz sembol işaretle çakışana kadar memenin muhafazasını döndürün.

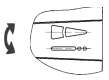
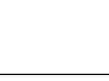
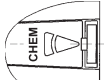
	Büyük yüzeyli kirler için yüksek basınçlı yassı huzme (25°)
	Özellikle inatçı kirler için yüksek basınçlı yuvarlak huzme (0°)
	Temizlik maddeleriyle çalışma ya da düşük basınçla temizlik için düşük basınçlı yassı huzme (CHEM)

Temassız şekilde değiştirerek yuvarlak ya da yassı huzmeyi seçin:

- El püskürtme tabancasını kapatın.
- Yaklaşık 45° aşağı doğru yönlendirilmiş püskürtme borusunu sola ya da sağa döndürün.

Not

Yüksek basınç tazyikine, yüksek basınç nedeniyle hasarları önlemek için temizlenecek objeye her zaman ilk önce en uzak mesafede başlanmalıdır.

Temizlik maddesiyle çalışma

⚠ Uyarı

Uygun olmayan temizlik maddeleri cihaza ve temizlenecek cisimlere zarar verebilir. Sadece Kärcher tarafından onaylanmış temizlik maddeleri kullanın. Temizlik maddelerinin ekinde yer alan dozaj önerileri ve uyarıları dikkate alın. Çevreyi korumak için, temizlik maddesini tasarruflu bir şekilde kullanın.

Temizlik maddelerinin üzerindeki güvenlik uyarılarına dikkat edin.

- Sadece cihaz üreticisinin onayladığı temizlik maddeleri kullanılmalıdır.
- Kärcher temizlik maddeleri arızasız bir çalışmayı garanti eder. Lütfen bizden danışmanlık hizmeti alın ya da kataloğumuzu ya da temizlik maddesi bilgilendirme formlarımızı talep edin.
- Temizlik maddesi emme hortumunu temizlik maddesi dolu bir kaba asın.
- Memeyi "CHEM" konumuna getirin.
- Temizlik maddesi dozaj valfini istediğiniz konsantrasyona getirin.

Önerilen temizlik yöntemleri

- Kirin çözülmesi:
Temizlik maddesini az miktarda püskürtün ve 1...5 dakika bekleyin, fakat maddedi kurutmayın.
- Kirin temizlenmesi:
Çözülen kiri yüksek basınç huzmesiyle yıkayın.

Temizlik maddesiyle çalışmadan sonra

- Temizlik maddesi dozaj valfini "0" konumuna getirin.
- El püskürtme tabancası açıkken, cihazı en az bir dakika yıkayın.

Çalışmayı yarıda kesme

→ El tabancasının kolunu bırakın.

Not

El püskürtme tabancasının kolu bırakılırsa, motor rölantri devriyle çalışmaya devam eder. Bunun sonucunda, su pompa içinde dolaşır ve ısınır. Pompadaki silindir kapağı izin verilen maksimum sıcaklığa ulaşır (80 °C), silindir kapağındaki emniyet termostadı motoru durdurur. Sıcaklık 50 °C'nin altına indikten sonra cihaz tekrar kullanılabilir.

Su hattı şebekesinden gelen yüksek basınçlı suyla çalışma sırasında, soğutma işlemi hızlandırılabilir:

- Akan suyun silindir kapağını soğutması için, el püskürtme tabancasının kolunu yaklaşık 2-3 dakika çekin.
- Motoru tekrar çalıştırın.

Cihazın kapatılması

Tuz içeren suyla (deniz suyu) çalışmadan sonra, el püskürtme tabancası açıkken cihazı en az 2-3 dakika musluk suyuyla yıkayın.

- Motordaki cihaz düğmesini "OFF" konumuna getirin ve yakıt vanasını kapatın.
- Su beslemesini kapatın.
- Cihaz basınçsız duruma gelene kadar el püskürtme tabancasına basın.
- Emniyet kilidini kullanarak, el püskürtme tabancasını farkında olmadan açmaya karşı emniyete alın.
- Su besleme hortumunu cihazdan sökün.

Taşıma

Dikkat

Yaralanma ve hasar tehlikesi! Taşıma sırasında cihazın ağırlığına dikkat edin.

- Cihazı boru çerçeveden kaldırın ve taşıyın.
- Araçlarda taşıma sırasında, cihazı geçerli yönetmeliklere göre kaymaya ve devrilmeye karşı emniyete alın.

Depolama

Dikkat

Yaralanma ve hasar tehlikesi! Depolama sırasında cihazın ağırlığına dikkat edin.

Bu cihaz sadece iç mekanlarda depolanmalıdır.

Koruma ve Bakım

Yetkili satıcınızla düzenli bir güvenlik kontrolü mutabakatı sağlayabilir ya da bir bakım sözleşmesi yapabilirsiniz. Lütfen bu konuyla ilgili öneriler alın.

⚠ Tehlike

Kontrolsüz şekilde çalışmaya başlayan cihaz nedeniyle yaralanma tehlikesi. Cihazdaki çalışmalardan önce buji soketini çekin. Yanma tehlikesi! Sıcak susturucular, silindirler ya da soğutma kanatlarına dokunmayın.

Yüksek basınç pompası

Her hafta

→ Yağ seviyesini kontrol edin.

Yağın süt gibi olması durumunda (yağda su olması) hemen müşteri hizmetlerini arayın.

Her ay

- Su bağlantısındaki süzgeci temizleyin.
- Temizlik maddesi emme hortumunu temizleyin.

500 çalışma saatinden sonra, en azından her yıl

Yağ değişimi:

- Yaklaşık 1 litre yağa uygun bir toplama kabını hazırda bulundurun.
- Yağ tapasını sökün.
- Yağı toplama kabına boşaltın.

Eski yağı çevreye uygun şekilde imha edin ya da yetkili bir toplama merkezine verin.

- Yağ boşaltma civatasının contasını değiştirin.
- Yağ tapasını vidalayın.
- Yeni yağı, yağ deposundaki "MAX" işareti kadar yavaşça doldurun.

Not

Hava kabarcıkları dışarı çıkabilmelidir.

Yağ cinsi ve dolum miktarı için teknik bilgiler bölümüne bakın.

Motor

Motordaki bakım çalışmalarını, motor üreticisinin kullanım kılavuzundaki bilgilere uygun olarak yapın.

Yüksek basınç hortumu

⚠ Tehlike

Yaralanma tehlikesi!

→ Yüksek basınç hortumuna hasar kontrolü yapın (kırılma tehlikesi).

Zarar görmüş yüksek basınç hortumunu hemen değiştirin.

Antifriz koruma

⚠ Uyarı

Hasar görme tehlikesi! Cihazın içinde kalan su, cihazın parçalarına zarar verebilir. Cihazı kış aylarında ısıtılmalı bir bölümde saklayın ya da boşaltın. Daha uzun çalışma molalarında, cihaza antifriz pompalanması önerilir.

Suyun boşaltılması

- Su besleme hortumu ve yüksek basınç hortumunu sökün.
- Pompa ve hatlar boşalana kadar cihazı maksimum 1 dakika çalıştırın.

Cihazı antifrizle yıkayın.

Not

Antifriz üreticisinin kullanım talimatlarına uyun.

→ Piyasada bulunan bir antifrizi cihaza pompalayın.

Bu sayede etkin bir korozyon koruması elde edilir.

Arızalarda yardım

⚠ Tehlike

Kontrolsüz şekilde çalışmaya başlayan cihaz nedeniyle yaralanma tehlikesi. Cihazdaki çalışmalardan önce buji soketini çekin. Yanma tehlikesi! Sıcak susturucular, silindirler ya da soğutma kanatlarına dokunmayın.

Cihaz çalışmıyor

Motor üreticisinin kullanım kılavuzundaki uyarılara dikkat edin!

- Yüksek basınç pompasındaki emniyet termostati, daha uzun devir daim modunda cihazı kapatmıştır.
- Cihazı soğutun, daha sonra tekrar çalıştırın. Bu konuda "Çalışmanın durdurulması" bölümüne bakın.

Cihaz basınç oluşturmuyor

- Motorun çalışma devri çok düşük
- Motorun çalışma devrini kontrol edin (Bkz. Teknik Bilgiler).
- Meme "CHEM" konumuna ayarlanmış
- Memeyi "Yüksek basınç" konumuna getirin.
- Meme tıkanmış/çok kirli
- Memeyi temizleyin/yenileyin.
- Su bağlantısındaki süzgeç kirli
- Süzgeci temizleyin.
- Sistemde hava
- Cihazdaki havayı boşaltın.
- Su besleme miktarı çok düşük
- Su besleme miktarını kontrol edin (Bkz. Teknik Özellikler)
- Pompanın besleme hatları sızdırıyor ya da tıkanmış
- Pompaya giden tüm besleme hatlarını kontrol edin.

Cihaz sızdırıyor, cihazın altından su damlıyor

- Pompa sızdırıyor

Not

Dakikada 3 damlaya izin verilmiştir.

- Daha güçlü bir sızdırmada, cihazı müşteri hizmetlerine kontrol ettirin.

Pompada vuruntu

- Pompaya giden besleme hatları sızdırıyor
- Pompaya giden tüm besleme hatlarını kontrol edin.
- Sistemde hava
- Cihazdaki havayı boşaltın.

Temizlik maddesi emilmiyor

- Meme "Yüksek basınç" konumuna ayarlanmış
- Memeyi "CHEM" konumuna getirin.
- Filtreli temizlik maddesi emme hortumu sızdırıyor ya da tıkanmış
- Filtreli temizlik maddesi emme hortumunu kontrol edin/temizleyin.
- Temizlik maddesi emme hortumunun bağlantısındaki tek yönlü valf yapışmış
- Temizlik maddesi emme hortumunun bağlantısındaki tek yönlü valfi temizleyin/yenileyin.
- Temizlik maddesi dozaj valfi kapalı ya da sızdırıyor/tıkanmış
- Temizlik maddesi dozaj valfini açın ya da kontrol edin/temizleyin.

Arızanın giderilememesi durumunda, cihaz müşteri hizmetleri tarafından kontrol edilmelidir.

Aksesuarlar ve yedek parçalar

- Sadece üretici tarafından onaylanmış aksesuar ve yedek parçalar kullanılmalıdır. Orijinal aksesuar ve orijinal yedek parçalar, cihazın güvenli ve arızasız bir biçimde çalışmasının güvencesidir.
- En sık kullanılan yedek parça çeşitlerini kullanım kılavuzunun sonunda bulabilirsiniz.
- Yedek parçalar hakkında diğer bilgileri, www.kaercher.com adresindeki Servis bölümünden alabilirsiniz.

Garanti

- Her ülkede, yetkili distribütörümüzün belirlemiş ve yayınlamış olduğu garanti koşulları geçerlidir. Garanti süresi dahilinde cihazda ortaya çıkan ve sebebi malzeme veya üretim hatası olan arızaları ücretsiz onarıyoruz.
- Garanti, sadece yetkili satıcınızın satış sırasında ekteki cevap kartını eksiksiz olarak doldurması, kaşelemesi ve imzalaması ve daha sonra cevap kartını ülkenizdeki dağıtıcı firmaya göndermeniz durumunda geçerli olur.
- Garanti hakkınızdan yararlanmanızı gerektiren bir durum olduğu zaman, ilgili aksesuarlar ve faturanız ile birlikte satıcınıza veya size en yakın yetkili servisimize başvurunuz.

AB uygunluk bildirisi

İşbu belge ile aşağıda tanımlanan makine-
nin konsepti ve tasarımı ve tarafımızdan pi-
yasaya sürülen modeliyle AB
yönetmeliklerinin temel teşkil eden ilgili gü-
venlik ve sağlık yükümlülüklerine uygun ol-
duğunu bildiririz. Onayımız olmadan
cihazda herhangi bir değişiklik yapılması
durumunda bu beyan geçerliliğini yitirir.

Ürün: Yüksek basınç temizleyicisi

Tip: 1.187-xxx

İlgili AB yönetmelikleri

2006/42/EG (+2009/127/EG)

2000/14/EG

2004/108/EG

Kullanılmış olan uyumlu standartlar

EN 60335-1

EN 60335-2-79

EN 55012: 2007 + A1: 2009

EN 55014-2: 1997+A1: 2001+A2: 2008

Kullanılmış ulusal standartlar

-

Kullanılan uyumluluk değerlendirme yöntemleri

2000/14/EG: Ek V

Ses şiddeti dB(A)

Ölçülen: 99

Garanti edilen: 100

İmzası bulunanlar, işletme yönetimi adına
ve işletme yönetimi tarafından verilen veka-
lete dayanarak işlem yapar.



H. Jenner
CEO



S. Reiser
Head of Approbation

Dokümantasyon yetkilisi:

S. Reiser

Alfred Kärcher GmbH & Co. KG

Alfred-Kärcher-Str. 28 - 40

71364 Winnenden (Germany)

Tel.: +49 7195 14-0

Faks: +49 7195 14-2212

Winnenden, 2013/02/01

Teknik Bilgiler

Motor		
Benzinli motor Honda	--	GX 160, 1 silindir, 4 zamanlı
3600 devir/dakikada nominal güç	kW (PS)	4 (5,5)
Çalışma devri	d/dk	3300
Yakıt deposu	l	3,6
Yakıt	--	Benzin, kurşunsuz *
* Cihaz, E10 yakıt için uygundur		
Koruma şekli		IPX5
Su bağlantısı		
Besleme sıcaklığı (maks.)	°C	60
Besleme miktar	l/saat (l/dakika)	750 (12,5)
Besleme bas	MPa (bar)	1 (10)
Besleme hortumu (aksesuar)	Sip. No.	4.440-207.0
Besleme hortumu uzunluğu (min.)	m	7,5
Besleme hortumu çapı (min.)	İnç	3/4
Açık depodan emme yüksekliği (20 °C)	m	1
Pompa		
Çalışma basıncı	MPa (bar)	14 (140)
Besleme miktarı	l/saat (l/dakika)	600 (10)
Meme ebadı		038
Maksimum çalışma üst basıncı	MPa (bar)	16 (160)
Yağ miktarı - Pompa	l	0,3
Yağ türü - Pompa	SAE 15W40	Sipariş No. 6.288-050.0
Temizlik maddesi emme	l/saat (l/dakika)	0-45 (0-0,8)
El püskürtme tabancasının geri tepme kuvveti (maks.)	N	28
60355-2-79'a göre belirlenen değerler		
El-kol titreşim değeri		
El püskürtme tabancası	m/s ²	<2,5
Püskürtme borusu	m/s ²	<2,5
Güvensizlik K	m/s ²	1
Ses basıncı seviyesi L _{PA}	dB(A)	85
Güvensizlik K _{PA}	dB(A)	1
Ses basıncı seviyesi L _{WA} + Güvensizlik K _{WA}	dB(A)	100
Ölçüler ve ağırlıklar		
Uzunluk	mm	570
Genişlik	mm	434
Yükseklik	mm	430
Ağırlık	kg	35,5



Перед первым применением вашего прибора прочитайте эту оригинальную инструкцию по эксплуатации, после этого действуйте соответственно и сохраните ее для дальнейшего пользования или для следующего владельца.

- Перед первым вводом в эксплуатацию обязательно прочтите указания по технике безопасности № 5.951-949.0!
- При повреждениях, полученных во время транспортировки, немедленно свяжитесь с продавцом.
- При распаковке прибора проверьте его комплектность, а также его целостность.

Оглавление

Защита окружающей среды	RU	.. 1
Элементы прибора	RU	.. 1
Использование по назначению	RU	.. 2
Указания по технике безопасности	RU	.. 2
Защитные устройства	RU	.. 3
Начало работы	RU	.. 4
Управление	RU	.. 5
Транспортировка	RU	.. 7
Хранение	RU	.. 7
Уход и техническое обслуживание	RU	.. 7
Помощь в случае неполадок	RU	.. 8
Принадлежности и запасные детали	RU	.. 10
Гарантия	RU	.. 10
Заявление о соответствии ЕС	RU	.. 10
Технические данные	RU	.. 11

Защита окружающей среды



Упаковочные материалы пригодны для вторичной обработки. Поэтому не выбрасывайте упаковку вместе с домашними отходами, а сдайте ее в один из пунктов приема вторичного сырья.



Старые приборы содержат ценные перерабатываемые материалы, подлежащие передаче в пункты приемки вторичного сырья. Батареи и аккумуляторы содержат вещества, которые не должны попасть в окружающую среду. Пожалуйста, утилизируйте старые приборы и аккумуляторы через соответствующие системы приемки отходов.

Пожалуйста, не допускайте попадания моторного масла, мазута, дизельного топлива и бензина в окружающую среду. Пожалуйста, охраняйте почву и утилизируйте отработанное масло, не нанося ущерба окружающей среде.

Инструкции по применению компонентов (REACH)

Актуальные сведения о компонентах приведены на веб-узле по следующему адресу:

www.kaercher.com/REACH

Элементы прибора

См. рисунки на стр. 2

- 1 Строенная форсунка
- 2 Струйная трубка
- 3 Ручной пистолет-распылитель
- 4 Шланг высокого давления
- 5 Топливный бак
- 6 Устройство ручного запуска
- 7 элемент подключения водоснабжения с сетчатым фильтром,
- 8 Дозирующий клапан моющего средства
- 9 Соединение высокого давления
- 10 Всасывающий шланг моющего средства с фильтром
- 11 Масляный бак

Цветная маркировка

- Органы управления для процесса очистки желтого цвета.
- Органы управления для технического обслуживания и сервиса светлого серого цвета.

Использование по назначению

Использовать исключительно данный аппарат высокого давления

- для очистки струей низкого давления и с использованием моющего средства (например, чистка оборудования, автомобилей, зданий, инструментов),
- для очистки струей высокого давления и без использования моющего средства (например, чистка фасадов, террас, садового оборудования).

Для устойчивых загрязнений мы рекомендуем в качестве дополнительного оборудования использовать фрезу для грязи.

⚠ Опасность

Опасность получения травм! При использовании на автозаправочных станциях или в других опасных зонах соблюдайте соответствующие правила техники безопасности.

Пожалуйста, не допускайте попадания сточных вод, содержащих минеральные масла, в почву, водоемы или канализацию. Поэтому мойку моторов и днища автомашин проводить только в приспособленных для этого местах с маслоуловителем.

Указания по технике безопасности

⚠ Опасность

- *Если было пролито топливо, то мочный аппарат высокого давления не приводить в действие, а перенести его в другое место и избежать любого искрообразования.*
- *Не хранить, не проливать и не использовать топливо вблизи открытого огня или таких устройств, как печь, отопительный котел или нагреватель воды, у которых имеется факел поджига или которые могут издавать искры.*
- *Держать на безопасном расстоянии от звукопоглотителя легко воспламеняемые предметы и материалы (минимум 2 м).*
- *Не приводить в действие мотор без звукопоглотителя и регулярно проверять и чистить его, а в случае необходимости заменить.*
- *Не устанавливать мотор в лесной местности, в кустах или в траве, при этом не оборудовать его искроуловителем.*
- *За исключением наладочных работ не запускать мотор при снятом воздушном фильтре или кожухе над воздухозаборником.*
- *Не производить никаких смещений регулировочных пружин, рычажных систем или других частей, которые могут привести к увеличению числа оборотов мотора.*
- *Опасность ожога! Не прикасаться к горячему звукопоглотителю, цилиндрам или охлаждающим ребрам.*
- *Никогда не подносить руки и ноги близко к движущимся или вращающимся частям.*
- *Опасность лтравления! Аппарат не разрешается эксплуатировать в закрытых помещениях.*

Символы в руководстве по эксплуатации

⚠ Опасность

Для непосредственно грозящей опасности, которая приводит к тяжелым увечьям или к смерти.

⚠ Предупреждение

Для возможной потенциально опасной ситуации, которая может привести к тяжелым увечьям или к смерти.

Внимание!

Для возможной потенциально опасной ситуации, которая может привести к легким травмам или повлечь материальный ущерб.

Символы на аппарате



Находящаяся под высоким давлением струя воды может при неправильном использовании представлять опасность. Запрещается направлять струю воды на людей, животных, включенное электрическое оборудование или на сам высоконапорный мощный аппарат.



Опасность отравления! Не вдыхать выхлопные газы.



Опасность ожога! Предупреждение о горячих узлах.

⚠ Предупреждение

Соблюдайте предписания предприятия водоснабжения.

Согласно действующим предписаниям устройство запрещается эксплуатировать без системного разделителя в трубопроводе с питьевой водой. Следует использовать соответствующий системный сепаратор фирмы KARCHER или альтернативный системный сепаратор, соответствующий EN 12729 тип VA. Вода, прошедшая через системный сепаратор, считается непригодной для питья.



Внимание!

Системный разделитель всегда подключать к системе водоснабжения, и никогда непосредственно к прибору!

Общие положения

- Необходимо соблюдать соответствующие национальные законодательные нормы по работе с жидкостными струйными установками.
- Необходимо соблюдать соответствующие национальные законодательные нормы по технике безопасности. Необходимо регулярно проверять работу жидкостных струйных установок и результат проверки оформлять в письменном виде.

Защитные устройства

Защитные приспособления предназначены для защиты оператора. Их отключение, а также работа в обход их функций не допускаются.

Перепускной клапан

- Если пистолет-распылитель закрыт, то открывается перепускной клапан и насос высокого давления направляет воду назад к стороне всоса. С помощью этого предотвращается превышение допустимого рабочего давления.
- Перепускной клапан настроен и опломбирован на заводе. Настройка осуществляется только сервисной службой.

Предохранительный термостат на насосе

Предохранительный термостат отключает мотор при превышении максимальной допустимой температуры.

Начало работы

⚠ **Опасность**

Опасность получения травм! Прибор, подводящие шланги, шланг высокого давления и соединения должны находиться в безупречном состоянии. Если состояние прибора не безупречно, то прибор использовать нельзя.

Проверка уровня масла в насосе высокого давления

- Проверить уровень масла в масляных баках.
Уровень масла должен находиться между отметками "MIN" и "MAX".
- При необходимости долить масло (см. технические данные).

Двигатель

Соблюдать раздел „Указания по безопасности“!

- Перед эксплуатацией прочитать руководство производителя мотора по использованию и особенно принимать во внимание указания по безопасности.
- Топливный бак заправить неэтилированным бензином.
Не использовать двухтактную смесь.
- Проверить уровень масла мотора.
Не эксплуатировать аппарат, если уровень масла опустился ниже отметки „MIN“.
- При необходимости долить масло.

Установка принадлежностей

- Форсунку установить на струйной трубке (маркировочной отметкой вверх).
- Соединить струйную трубку с ручным пистолетом-распылителем.
- С помощью отвертки выдавить предохранительный зажим на пистолете-распылителе (рис. А).

- Установить пистолет-распылитель на головке и закрепить до упора конец шланга высокого давления. При этом проконтролировать, чтобы свободная шайба на конце шланга полностью спускалась вниз (рис. В).
- Снова нажать предохранительный зажим на пистолете-распылителе. При правильном креплении шланг может вытягиваться не более чем на 1 мм. Если это не так, шайба установлена неправильно (рис.С).
- Подключить шланг высокого давления к соединению высокого давления.

Подключение водоснабжения

- Параметры подключения указаны в разделе "Технические данные".

⚠ **Предупреждение**

Соблюдайте предписания предприятия водоснабжения.

Согласно действующим предписаниям устройство запрещается эксплуатировать без системного разделителя в трубопроводе с питьевой водой. Следует использовать соответствующий системный сепаратор фирмы KARCHER или альтернативный системный сепаратор, соответствующий EN 12729 тип VA. Вода, прошедшая через системный сепаратор, считается непригодной для питья.



Внимание!

Системный разделитель всегда подключать к системе водоснабжения, и никогда непосредственно к прибору!

- Подсоединить шланг подачи воды к подключению забора воды аппарата и к источнику воды (например, к крану).
- Открыть поступление воды.

Указание

Питающий шланг не входит в объем поставки.

Всосать воду из бака

⚠ Опасность

Ни в коем случае не всасывайте воду из емкости с питьевой водой. Ни в коем случае не всасывайте жидкости, содержащие такие растворители, как разбавители лака, бензин, масло или нефилтрованную воду. Уплотнения в приборе не являются стойкими к действию растворителей. Туман, образующийся из растворителей, легко воспламеняем, взрывоопасен и ядовит.

- ➔ Подключить всасывающий шланг (минимальный диаметр 3/4") с фильтром (доп. оборудование) к водоснабжению.
- ➔ Дозирующий клапан моющего средства установить на „0“.
- ➔ Перед эксплуатацией удалить воздух из аппарата.

Указание

Не использовать соединительный элемент Гека (входит в объем поставки) для работы в режиме всасывания! Для работы в режиме всасывания подходят не все соединительные муфты (насос всасывает воздух, поэтому давление в нем не увеличивается).

Удаление воздуха из аппарата

- ➔ Открыть поступление воды.
- ➔ Запустить мотор в соответствии с инструкцией по эксплуатации производителя мотора.
- ➔ Для удаления воздуха из аппарата отвинтить форсунку и дать ему работать до тех пор, пока вода не начнет выходить без воздушных пузырьков.
- ➔ Выключить аппарат и снова привинтить форсунку.

Управление

⚠ Опасность

- Установить аппарат на жестком основании.
- Чистящую установку высокого давления запрещается использовать детям. (Опасность несчастных случаев в результате ненадлежащего обращения с аппаратом).
- Струя высокого давления при использовании аппарата создает высокий уровень шума. Опасность нарушений слуха! При работе с аппаратом обязательно использовать соответствующие защитные средства слуха.
- Струя воды, выходящая из сопла высокого давления вызывает отдачу пистолета-распылителя. Установленная под углом трубка с соплом может дополнительно создать крутящий момент. Поэтому жестко удерживать руками трубку с соплом и пистолет.
- Никогда не направлять струю воды на людей, животных, на сам аппарат или электрические части.
- Автомобильные покрышки/нипели покрышек можно мыть только с минимального расстояния опрыскивания в 30 см. В противном случае автомобильную покрышку/нипель можно повредить струей высокого давления. Первым признаком повреждения является изменение цвета покрышки. Поврежденные автомобильные покрышки являются источником повышенной опасности.
- Запрещается распылять асбесто-содержащие и прочие материалы, которые содержат вредные для здоровья вещества.
- Для защиты пользователя от распыляемой воды следует носить приспособленную для этого защитную одежду.



- Всегда обращать внимание на плотное резьбовое соединение всех подключенных шлангов.
- Во время работы не разрешается блокировка рычага ручного пистолета-распылителя.
- Не распылять горючие жидкости.

Включение прибора

- ➔ Открыть поступление воды.
- ➔ Установить выключатель устройства на двигателе в положение „ON“ и открыть топливный кран.
- ➔ Запустить мотор в соответствии с инструкцией по эксплуатации производителя мотора.
- ➔ Нажать рычаг ручного пистолета-распылителя.

Строенная форсунка

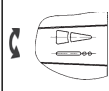
- ➔ Закрыть пистолет-распылитель.
- ➔ Вращать корпус форсунки до тех пор, пока желаемый символ не совпадет с маркировкой:

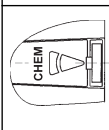
	Плоская струя высокого давления (25°) для обширных загрязнений
	Круглая струя высокого давления (0°) для особо устойчивых загрязнений
	Плоская струя низкого давления (CHEM) для работы с моющим средством или мойки низким давлением

С помощью бесконтактного переключения выбрать круглую или плоскую струю:

- ➔ Отпустите клапан пистолета-распылителя.
- ➔ Струйную трубку, направленную вниз под углом около 45°, прокрутите вправо или влево.

Указание

Во избежание повреждений за счет высокого давления сначала всегда направляйте струю высокого давления на обрабатываемый объект с большого расстояния.

Режим работы с моющим средством

⚠ Предупреждение

Неподходящие чистящие средства могут повредить прибор и объекты, подлежащие чистке. Использовать только те моющие средства, которые допущены к использованию компанией Karcher.

Соблюдать прилагаемые к моющим средствам указания и рекомендации по дозировке. Для бережного отношения к окружающей среде используйте моющие средства экономно.

Принять во внимание указания по технике безопасности, приведенные на упаковках чистящих средств.

- Разрешается использовать только те чистящие средства, которые получили одобрение со стороны производителя аппарата.

- Чистящие средства Kärcher гарантируют бесперебойную работу. Пожалуйста, проконсультируйтесь с нами или запросите наш каталог или информационные материалы по чистящим средствам.

- ➔ Всасывающий шланг чистящего средства вставить в сосуд с чистящим средством.
- ➔ Установить форсунку на „CHEM“.
- ➔ Дозирующий клапан моющего средства установить на желаемую концентрацию.

Рекомендуемый способ мойки

- Растворение грязи:
Экономно нанесите моющее средство и дайте ему подействовать в течение 1...5 минут, но не допускайте высыхания.
- Удаление грязи:
Растворенную грязь смыть струей высокого давления.

После эксплуатации с мощным средством

- Дозирующий клапан мощного средства установить на „0“.
- Промыть аппарат при открытом клапане пистолета-распылителя минимум 1 минуту.

Перерыв в работе

- Отпустить рычаг ручного пистолета-распылителя.

Указание

Когда рычаг ручного пистолета-распылителя отпускается, мотор продолжает работать на холостых оборотах. Таким образом вода циркулирует внутри насоса и нагревается. Когда головка цилиндра на насосе достигла максимально допустимой температуры (80 °С), предохранительный термостат на головке цилиндра отключает мотор. После остывания ниже 50 °С эксплуатацию аппарата можно продолжить.

При эксплуатации с напором воды из водопроводной сети охлаждение можно ускорить:

- Нажимать рычаг пистолета-распылителя приблизительно 2-3 минуты, чтобы проточная вода охладила головку цилиндра.
- Снова запустить двигатель.

Выключение прибора

После эксплуатации с соледержащей водой (морской водой) промыть аппарат при открытом клапане пистолета-распылителя водопроводной водой минимум 2-3 минуты.

- Установить переключатель аппарата на „OFF“ и закрутить кран подачи топлива.
- Закрыть подачу воды.
- Нажать рычаг пистолета-распылителя, пока аппарат не освободится от давления.

- Заблокировать пистолет-распылитель с помощью предохранительного фиксатора от случайного нажатия.
- Отвинтить от прибора шланг подачи воды.

Транспортировка

Внимание!

Опасность получения травм и повреждений! При транспортировке следует обратить внимание на вес устройства.

- Поднять устройство за трубчатую раму и перенести.
- При перевозке аппарата в транспортных средствах следует учитывать действующие местные государственные нормы, направленные на защиту от скольжения и опрокидывания.

Хранение

Внимание!

Опасность получения травм и повреждений! При хранении следует обратить внимание на вес устройства.

Это устройство разрешается хранить только во внутренних помещениях.

Уход и техническое обслуживание

Вы всегда можете договориться с вашим торговым представителем о регулярном проведении технического осмотра или заключить договор техобслуживания. Обращайтесь к нам за консультацией!

⚠ Опасность

Опасность получения травмы от случайно запущенного устройства. Перед началом работ с прибором снять накопник провода к свече зажигания. Опасность ожога! Не прикасаться к горячему звукопоглотителю, цилиндрам или охлаждающим ребрам.

Насос высокого давления

еженедельно

- Проверить уровень масла. При молокообразной консистенции масла (вода в масле) немедленно обратиться в сервис по обслуживанию клиентов.

Ежемесячно

- Очистить сетчатый фильтр подключения подачи воды.
- Очистить фильтр во всасывающем шланге моющего средства.

Через 500 часов эксплуатации, не реже раза в год

Замена масла:

- Заранее приготовить сосуд для сбора примерно 1 литра масла.
- Выкрутить винт спуска масла.
- Спустить масло в маслосборник.

Утилизируйте масло без ущерба для окружающей среды или сдайте в лицензированный пункт сбора.

- Заменить прокладку резьбовой пробки для слива масла.
- Вкрутить винт спуска масла.
- Залить в масляный бак свежее масло до отметки „MAX“.

Указание

Воздушным пузырькам необходимо дать выйти.

Сорт масла и заливаемое количество смотреть в тех. данных.

Двигатель

Работы по техходу выполнять в соответствии с указаниями производителя мотора, приведенными в инструкции по эксплуатации.

шланг высокого давления

⚠ Опасность

Опасность получения травм!

- Проверить шланг высокого давления на повреждения (опасность разрыва).

Поврежденный шланг высокого давления немедленно заменить.

Защита от замерзания

⚠ Предупреждение

Опасность повреждения! Замерзшая в аппарате вода может разрушить его части.

Храните прибор зимой в отапливаемом помещении или опорожните его. При более продолжительных перерывах в эксплуатации рекомендуется прокачать через аппарат антифриз.

Слив воды

- Отвинтите шланг подачи воды и шланг высокого давления.
- Оставьте прибор включенным в течение не более 1 минуты до тех пор, пока насос и трубопроводы не опорожнятся.

Прополаскать аппарат антифризом

Указание

Соблюдайте инструкции по использованию антифриза.

- Прокатать через аппарат имеющийся в торговле антифриз.

В результате этого также достигается определенная антикоррозионная защита.

Помощь в случае неполадок

⚠ Опасность

Опасность получения травмы от случайно запущенного устройства. Перед началом работ с прибором снять накопчик провода к свече зажигания.

Опасность ожога! Не прикасаться к горячему звукопоглотителю, цилиндрам или охлаждающим ребрам.

Прибор не работает

Соблюдать указания в соответствии с инструкцией по эксплуатации производителя мотора!

- Предохранительный термостат на насосе высокого давления отключил аппарат после продолжительной эксплуатации в циркуляционном режиме.
- ➔ Дать аппарату остыть и затем включить снова. Для этого также смотрите раздел „Перерыв в работе“.

Прибор не набирает давление

- Рабочее число оборотов мотора слишком низкое
- ➔ Проверить рабочее число оборотов мотора (см. раздел "Технические данные").
- Форсунка установлена на „СНЕМ“
- ➔ Установить форсунку на „высокого давления“.
- Форсунка забита/вымыта
- ➔ Очистить/заменить форсунку.
- Засорился сетчатый фильтр подачи воды
- ➔ Очистить ситечко.
- Воздух в системе
- ➔ Удалить воздух из аппарата.
- Подаваемое количество воды слишком низкое
- ➔ Проверить объем подачи воды (см. раздел "Технические данные").
- Питающие линии насоса негерметичны или засорены
- ➔ Проверить все подключенные к насосу соединения.

Прибор протекает, вода капает из нижней части прибора

- Насос негерметичен

Указание

Допускаются 3 капли в минуту.

- ➔ При сильной протечке проверить аппарат в сервисе по обслуживанию клиентов.

Насос стучит

- Питающие линии насоса негерметичны
- ➔ Проверить все подключенные к насосу соединения.
- Воздух в системе
- ➔ Удалить воздух из аппарата.

Чистящее средство не всасывается

- Форсунка установлена на „высокого давления“
- ➔ Установить форсунку на „СНЕМ“.
- Всасывающий шланг моющего средства с фильтром негерметичен или засорен
- ➔ Проверить/прочистить всасывающий шланг моющего средства с фильтром.
- Залип обратный клапан в соединении всасывающего шланга моющего средства
- ➔ Прочистить/заменить обратный клапан в соединении всасывающего шланга моющего средства.
- Дозировочный клапан моющего средства закрыт или негерметичен/засорен
- ➔ Открыть или проверить/прочистить дозировочный клапан моющего средства.

Если неисправность не удается устранить, прибор необходимо отправить на проверку в сервисную службу.

Принадлежности и запасные детали

- Разрешается использовать только те принадлежности и запасные части, использование которых было одобрено изготовителем. Использование оригинальных принадлежностей и запчастей гарантирует Вам надежную и бесперебойную работу прибора.
- Выбор наиболее часто необходимых запчастей вы найдете в конце инструкции по эксплуатации.
- Дальнейшую информацию о запчастях вы найдете на сайте www.kaercher.com в разделе Service.

Гарантия

- В каждой стране действуют гарантийные условия, изданные уполномоченной организацией сбыта нашей продукции в данной стране. Возможные неисправности прибора в течение гарантийного срока мы устраняем бесплатно, если причина заключается в дефектах материалов или ошибках при изготовлении.
- Гарантия вступает в силу лишь в том случае, если торговой организацией, продавшей прибор, полностью заполнена прилагаемая регистрационная карта, на которой имеется печать и подпись, и Вы отправите ее в уполномоченную организацию сбыта в данной стране.
- В случае возникновения претензий в течение гарантийного срока просьба обращаться, имея при себе принадлежности и чек о покупке, в торговую организацию, продавшую Вам прибор или в ближайшую уполномоченную службу сервисного обслуживания.

Заявление о соответствии ЕС

Настоящим мы заявляем, что нижеуказанный прибор по своей концепции и конструкции, а также в осуществленном и допущенном нами к продаже исполнении отвечает соответствующим основным требованиям по безопасности и здоровью согласно директивам ЕС. При внесении изменений, не согласованных с нами, данное заявление теряет свою силу.

Продукт высоконапорный моющий прибор

Тип: 1.187-xxx

Основные директивы ЕС

2006/42/EC (+2009/127/EC)

2000/14/EC

2004/108/EC

Примененные гармонизированные нормы

EN 60335–1

EN 60335–2–79

EN 55012: 2007 + A1: 2009

EN 55014–2: 1997+A1: 2001+A2: 2008

Примененные внутригосударственные нормы

-

Примененный порядок оценки соответствия

2000/14/EC: Приложение V

Уровень мощности звука dB(A)

Измерено: 99

Гарантировано: 100

Нижеподписавшиеся лица действуют по поручению и по доверенности руководства предприятия.



H. Jenner
CEO



S. Reiser
Head of Approbation

уполномоченный по документации:

S. Reiser

Alfred Kaercher GmbH & Co. KG

Alfred-Kaercher-Str. 28 - 40

71364 Winnenden (Germany)

Тел.: +49 7195 14-0

Факс: +49 7195 14-2212

Winnenden, 2013/02/01

Технические данные

Мотор		
Бензиновый мотор Honda	--	GX 160, 1-цилиндровый, 4-х тактовый
Номинальная мощность при 3600 об/мин	kW (PS)	4 (5,5)
Рабочее число оборотов	1/мин	3300
Топливный бак	л	3,6
Топливо	--	Неэтилированный бензин *
* для устройства подходит топливо E10		
Тип защиты		IPX5
Подключение водоснабжения		
Температура подаваемой воды (макс.)	°C	60
Количество подаваемой воды (мин.)	л/ч (л/мин)	750 (12,5)
Давление напора (макс.)	МПа (бар)	1 (10)
Подводящий шланг (принадлежность)	№ заказа	4.440-207.0
Длина питающего шланга (мин.)	м	7,5
Диаметр питающего шланга (мин.)	дюймы	3/4
Высота всоса из открытого бака (20 °C)	м	1
Насос		
Рабочее давление	МПа (бар)	14 (140)
Производительность	л/ч (л/мин)	600 (10)
Размер форсунки		038
Макс. рабочее давление	МПа (бар)	16 (160)
Объем масла - насос	л	0,3
Сорт масла - насос	SAE 15W40	№ заказа 6.288-050.0
Всасывание моющего средства	л/ч (л/мин)	0-45 (0-0,8)
Сила отдачи ручного пистолета-распылителя (макс.)	N	28
Значение установлено согласно EN 60355-2-79		
Значение вибрации рука-плечо		
Ручной пистолет-распылитель	м/с ²	<2,5
Струйная трубка	м/с ²	<2,5
Опасность K	м/с ²	1
Уровень шума дБ _а	дБ(А)	85
Опасность K _{рА}	дБ(А)	1
Уровень мощности шума L _{WA} + опасность K _{WA}	дБ(А)	100
Размеры и массы		
Длина	мм	570
Ширина	мм	434
высота	мм	430
Вес	кг	35,5



Pred prvým použitím vášho zariadenia si prečítajte tento pôvodný návod na použitie, konajte podľa neho a uschovajte ho pre neskoršie použitie alebo pre ďalšieho majiteľa zariadenia.

- Pred prvým uvedením do prevádzky si bezpodmienečne musíte prečítať bezpečnostné pokyny č. 5.951-949.0!
- V prípade poškodenia pri preprave ihneď o tom informujte predajcu.
- Pri vybalení skontrolujte, či z obsahu obalu nechýba príslušenstvo alebo či obsah nie je poškodený.

Obsah

Ochrana životného prostredia	SK	... 1
Prvky prístroja	SK	... 1
Používanie výrobku v súlade s jeho určením	SK	... 2
Bezpečnostné pokyny	SK	... 2
Bezpečnostné prvky	SK	... 3
Uvedenie do prevádzky	SK	... 3
Obsluha	SK	... 4
Transport	SK	... 6
Uskladnenie	SK	... 6
Starostlivosť a údržba	SK	... 6
Pomoc pri poruchách	SK	... 7
Príslušenstvo a náhradné diely	SK	... 8
Záruka	SK	... 8
Vyhlasenie o zhode s normami EÚ	SK	... 9
Technické údaje	SK	... 10

Ochrana životného prostredia



Obalové materiály sú recyklovateľné. Obalové materiály láskavo nevyhadzujte do komunálneho odpadu, ale odovzdajte ich do zberne druhotných surovín.



Vyradené prístroje obsahujú hodnotné recyklovateľné látky, ktoré by sa mali opäť zužitkovať. Batérie a akumulátory obsahujú látky, ktoré sa nesmú dostať do životného prostredia. Staré zariadenia, batérie a akumulátory preto láskavo odovzdajte do vhodnej zberne odpadových surovín.

Motorový olej, vykurovací olej, nafta a benzín sa nesmú dostať do okolia a zaťažovať životné prostredie. Prosíme, aby ste chránili pôdu a starý olej likvidovali ekologicky.

Pokyny k zloženiu (REACH)

Aktuálne informácie o zložení nájdete na: www.kaercher.com/REACH

Prvky prístroja

Ilustrácie – pozri na strane 2

- 1 Trojúčelová tryska
- 2 Rozstrekovacia rúrka
- 3 Ručná striekacia pištoľ
- 4 Vysokotlaková hadica
- 5 Palivová nádrž
- 6 Ručné štartovacie zariadenie
- 7 Prípojka vody s filtrom
- 8 Dávkovací ventil čistiaceho prostriedku
- 9 Vysokotlaková prípojka
- 10 Nasávací hadica čistiaceho prostriedku s filtrom
- 11 Nádrž na olej

Farebné označenie

- Ovládacie prvky pre čistiaci proces sú žlté.
- Ovládacie prvky pre údržbu a servis sú svetlosivé.

Používanie výrobku v súlade s jeho určením

Toto vysokotlakové čistiace zariadenie používajte výhradne

- na čistenie nízkotlakovým prúdom a čistiacim prostriedkom (napr. čistenie strojov, vozidiel, stavebných objektov, náradia),
- na čistenie vysokotlakovým prúdom bez čistiaceho prostriedku (napr. čistenie fasád, terás, záhradných prístrojov).

Na pevne priľnuté nečistoty doporučujeme ako zvláštne príslušenstvo frézu na nečistoty.

⚠ Nebezpečenstvo

Nebezpečenstvo poranenia! Pri použití na čerpacích staniciach alebo v iných nebezpečných oblastiach dodržujte príslušné bezpečnostné predpisy.

Odpadovú vodu s obsahom minerálneho oleja nevypúšťajte do pôdy, vodných tokov alebo kanalizácie. Motor a spodok auta preto umývajte na vhodných miestach, vybavených odlučovačmi oleja.

Bezpečnostné pokyny

⚠ Nebezpečenstvo

- *Vysokotlaký čistič neprevádzkujte, ak je rozliate palivo, ale stroj prevezte na iné miesto a zabráňte akejkoľvek tvorbe iskier.*
- *Neuchovávajte, nerozlievajte alebo nepoužívajte palivo v blízkosti otvoreného ohňa alebo zariadení ako sú pece, vykurovacie kotle, ohrievače vody atď., ktoré majú zapalovací plamienok alebo môžu tvoriť iskry.*
- *Ľahko zápalné predmety a materiály udržiavajte v dostatočnej vzdialenosti od tlmíča výfuku (najmenej 2 m).*
- *Neprevádzkujte motor bez tlmíča výfuku a tento tlmíč pravidelne kontrolujte, čistíte a v prípade potreby ho vymeňte.*

- *Tento motor nepoužívajte v lesnom, krovinatom alebo trávnom teréne, bez toho, aby nebol výfuk vybavený lapačom iskier.*
- *Okrem nastavovacích prác nenechajte motor bežať so zloženým vzduchovým filtrom alebo bez krytu nad sacím nátrubkom.*
- *Na regulačných pružinách, tiahlach regulátora alebo iných dieloch nevykonávajú žiadne prestavenia, ktoré môžu spôsobiť zvýšenie otáčok motora.*
- *Nebezpečenstvo popálenia! Nedotýkajte sa horúceho tlmíča výfuku, valca alebo chladiacich rebier.*
- *Nikdy nedávajte ruky a nohy do blízkosti pohybujúcich sa alebo rotujúcich dielov.*
- *Nebezpečenstvo otrávenia! Stroj sa nesmie prevádzkovať v uzatvorených priestoroch.*

Použitie symboly

⚠ Nebezpečenstvo

Pri bezprostredne hroziacom nebezpečenstve, ktoré spôsobí vážne zranenia alebo smrť.

⚠ Pozor

V prípade nebezpečnej situácie by mohla viesť k vážnemu zraneniu alebo smrti.

Pozor

V prípade novej nebezpečnej situácie by mohla viesť k ľahkým zraneniam alebo vecným škodám.

Symbole na prístroji



Vysokotlakový prúd môže byť pri neodbornom použití nebezpečný. Prúd sa nesmie nasmerovať na osoby, zvieratá, elektrické zariadenia pod napätím alebo na samotné zariadenie.



*Nebezpečenstvo otrávenia!
Nevdychovať odvázané plyny.*



*Nebezpečenstvo popálenia!
Varovanie pred horúcimi konštrukčnými skupinami.*

⚠ Pozor

Rešpektujte platné predpisy vodárenského podniku.

Podľa platných predpisov sa nesmie zariadenie prevádzkovať v sieti pitnej vody bez systémového oddeľovacieho zariadenia. Je nutné použiť systémové oddeľovacie zariadenie firmy KÄRCHER alebo alternatívne podľa EN 12729 typ BA. Voda, ktorá preteká cez systémový odlučovač, nie je pitná.



Pozor

Systémový separátor pripojte vždy k zásobovaniu vodou, nikdy nie priamo na prístroj!

Všeobecne

- Dodržte príslušné národné predpisy zákonodarcu platné pre trysky na kvapalinu.
- Dodržte príslušné národné bezpečnostné predpisy zákonodarcu. Trysky na kvapalinu je nutné pravidelne skúšať a výsledok skúšky písomne zaznamenať.

Bezpečnostné prvky

Bezpečnostné zariadenia slúžia na ochranu používateľa. Nesmú sa vyradovať z prevádzky a ich funkciu nemožno obísť.

Prepúšťací ventil

- Ak je ručná striekacia pištoľ uzatvorená, otvorí sa prepúšťací ventil a vysokotlaké čerpadlo vedie vodu späť k sacej strane čerpadla. Tým sa zabráni prekročeniu prípustného pracovného tlaku.
- Prepúšťací ventil je nastavený už zo závodu výrobcu a zablombovaný. Nastavenie iba servisnou službou pre zákazníkov.

Bezpečnostný termostat na čerpadle

Bezpečnostný termostat vypne motor pri prekročení maximálnej prípustnej teploty.

Uvedenie do prevádzky

⚠ Nebezpečenstvo

Nebezpečenstvo poranenia! Prístroj, prílohy, vysokotlaková hadica a prípojky musia byť v bezchybnom stave. V prípade, že stav nie je bezchybný, nesmie sa prístroj použiť.

Kontrola stavu oleja vysokotlakého čerpadla

- Skontrolujte hladinu oleja v nádrži na olej.
Stav oleja sa musí nachádzať medzi značkami "MIN" a "MAX".
- V prípade potreby olej doplňte (pozri Technické údaje).

Motor

Dodržiť pokyny uvedené v odseku "Bezpečnostné pokyny"!

- Pred uvedením do prevádzky si prečítajte návod na obsluhu výrobcu motora a najmä dodržiavajte bezpečnostné pokyny.
- Palivovú nádrž naplňte bezolovnatým benzínom.
Nepoužívajte žiadnu zmes pre dvojtaktné motory.
- Kontrolujte hladinu oleja motora.
Neuvádzajte zariadenie do prevádzky, akonáhle stav oleja poklesol pod "MIN".
- V prípade potreby olej doplňte.

Montáž príslušenstva

- Namontujte na rozprašovaciu rúrku dýzu (značky na nastavovacom krúžku hore).
- Trysku spojte s ručnou striekacou pištoľou.
- Poistnú svorku ručnej striekacej pištole vyberte pomocou skrutkovača (obrázok A).
- Ručnú striekaciu pištoľ postavte na hlavu a koniec vysokotlakovej hadice zasunite až po doraz. Dbajte na to, aby voľný kotúč na konci hadice spadol celkom dole (obrázok B).

- Poistnú svorku opäť zatlačte do ručnej striekacej pištole. Pri správnej montáži sa môže hadica vytiahnuť najviac 1 mm. Inak je kotúč nesprávne namontovaný (obrázok C).
- Namontujte vysokotlakovú hadicu na vysokotlakovú prístroja.

Pripojenie vody

- Pripojovacie hodnoty nájdete v technických údajoch.

⚠ **Pozor**

Rešpektujte platné predpisy vodárenského podniku.

Podľa platných predpisov sa nesmie zariadenie prevádzkovať v sieti pitnej vody bez systémového oddeľovacieho zariadenia. Je nutné použiť systémové oddeľovacie zariadenie firmy KÄRCHER alebo alternatívne podľa EN 12729 typ BA. Voda, ktorá preteká cez systémový odlučovač, nie je pitná.



Pozor

Systémový separátor pripojte vždy k zásobovaniu vodou, nikdy nie priamo na prístroj!

- Pripojte prírodnú hadicu na prípojku vody prístroja a prítok vody (napríklad vodovodný kohút).
- Otvorte prívod vody.

Upozornenie

Prírodná hadica nie je súčasťou dodávky.

Nasávanie vody z nádrže

⚠ **Nebezpečenstvo**

Nikdy nenasávajú vodu z nádrže s pitnou vodou. Nikdy nenasávajú kvapaliny s obsahom rozpúšťadiel ako je riedidlo farby, benzín, olej alebo nefiltrovanú vodu.

Tesnenia v prístroji nie sú odolné voči riedidlám. Hmlovina riedidiel je vysoko zápalná, explozívna a jedovatá.

- Na prípojku vody naskrutkujte najmenej 3/4 palcovú saciu hadicu s filtrom (príslušenstvo).
- Dávkovací ventil čistiaceho prostriedku nastavte na "0".
- Pred prevádzkou zariadenie odvzdušnite.

Upozornenie

Spojku Geka (je súčasťou dodávky) nepoužívajte pre režim prevádzky vysávania! Pre režim vysávania nie sú vhodné všetky spojky (čerpadlo nasáva vzduch a preto nevzniká tlak).

Odvzdušnenie prístroja

- Otvorte prívod vody.
- Naštartujte motor podľa návodu na obsluhu výrobcu motora.
- Na odvzdušnenie prístroja odskrutkujte trysku a nechajte prístroj bežať tak dlho, kým nevyteká voda bez bublín.
- Prístroj vypnite a trysku opäť naskrutkujte.

Obsluha

⚠ **Nebezpečenstvo**

- Postavte vysokotlaký čistič na pevný podklad.
- Vysokotlaký čistič nesmie byť prevádzkovaný deťmi. (Nebezpečie úrazov vplyvom neodborného použitia prístroja).
- Vysokotlaký prúd vytvára pri používaní prístroja vysokú úroveň hladiny hluku. Nebezpečenstvo poškodenia sluchu. Pri práci s prístrojom bezpodmienečne noste vhodnú ochranu sluchu.
- Prúd vody vystupujúci z vysokotlaka trysky spôsobuje spätný ráz pištole. Zahnutá rozstrekovacia rúrka môže dodatočne spôsobiť otáčavý moment. Z tohto dôvodu držte rozstrekovaciu rúrku a pištoľ pevne v rukách.
- Nikdy nesmerujte prúd vody na osoby, zvieratá, na samotný prístroj alebo elektrické dielce.
- Pneumatiky pre motorové vozidlá/ventily pneumatík smú byť čistené iba s minimálnou vzdialenosťou striekania 30 cm. Inak môže byť pneumatika motorového vozidla/ventil pneumatiky poškodený. Prvým znakom takéhoto poškodenia je zmena zafarbenia pneumatiky. Poškodené pneumatiky vozidla sú zdrojom nebezpečenstva.



- Nesmú sa ostrekovať materiály obsahujúce azbest a iné materiály obsahujúce látky, ktoré ohrozujú zdravie.
- Na ochranu prevádzkovateľa pred striekajúcou vodou má táto osoba nosiť vhodný ochranný odev.
- Vždy dbajte na pevné skrutkové spojenia všetkých pripojených hadíc.
- Páka ručnej striekacej pištole sa nesmie pri prevádzke zaistiť.
- Nestriekajte žiadne horľavé kvapaliny.

Zapnutie prístroja

- ➔ Otvorte prívod vody.
- ➔ Nastavte vypínač prístroja na motore do polohy "ON" a zatvorte palivový kohút.
- ➔ Naštartujte motor podľa návodu na obsluhu výrobcu motora.
- ➔ Uvoľnite páčku ručnej striekacej pištole.

Trojúčelová tryska

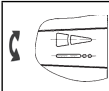
- ➔ Ručnú striekaciu pištoľ uzavrite.
- ➔ Otáčajte telesom dýzy, až kým požadovaný symbol nie je zároveň s označením.

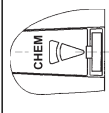
	Vysokotlakový plochý prúd (25°) na veľkoplošné znečistenie
	Vysokotlakový guľatý prúd (0°) na zvlášť silne príľnievajúce nečistoty
	Nízkotlakový plochý prúd (CHEM) na prevádzku s čistiacim prostriedkom alebo čistením s nízkym tlakom

Voľba guľatého alebo plochého prúdu prostredníctvom bezdotykového prepnutia:

- ➔ Ručnú striekaciu pištoľ uzavrite.
- ➔ Otočte ocelové potrubie (nasmerované nadol v uhle ca. 45°) doľava alebo doprava.

Upozornenie

Vysokotlakový prúd najskôr nasmerujte na čistený objekt z väčšej vzdialenosti, aby sa tak zabránilo škodám v dôsledku vysokého tlaku.

Prevádzka s čistiacim prostriedkom

⚠ Pozor

Nevhodné čistiace prostriedky môžu prístroj a čistený objekt poškodiť. Používajte iba čistiace prostriedky, ktoré boli schválené firmou Kärcher. Dbajte na doporučené dávkovanie a upozornenia, ktoré sú k čistiacim prostriedkom priložené. Aby ste ochránili životné prostredie, zaobchádzajte s čistiacimi prostriedkami úsporne.

Dodržiujte bezpečnostné pokyny uvedené na čistiacich prostriedkoch.

- Smú sa používať iba čistiace prostriedky, ktoré výrobca vysokotlakého čističa odsúhlasil.
- Čistiace prostriedky firmy Kärcher zaručujú bezchybnú prácu. Nechajte si, prosím, poradiť alebo požadujte náš katalóg, popr. informačné prospekty o čistiacich prostriedkoch.
- ➔ Zaveste saciu hadicu čistiaceho prostriedku do nádrže s čistiacim prostriedkom.
- ➔ Nastavte trysku na "CHEM".
- ➔ Nastavte dávkovací ventil čistiaceho prostriedku na požadovanú koncentráciu.

Odporúčaný spôsob čistenia

- Rozpustenie nečistôt:
Šetrne nastriekajte čistiaci prostriedok a nechajte pôsobiť 1...5 min, ale nenechajte zaschnúť.
- Odstránenie nečistôt:
Rozpustenú nečistotu odstráňte prúdom vysokého tlaku vody.

Po ukončení prevádzky s čistiacimi prostriedkami

- ➔ Dávkovací ventil čistiaceho prostriedku nastavte na "0".
- ➔ Prístroj je nutné vyplachovať s otvorenou ručnou striekacou pištoľou najmenej 1 minútu.

Prerušenie prevádzky

→ Uvoľnite páčku ručnej striekacej pištole.

Upozornenie

Ak uvoľníte páku ručnej striekacej pištole, beží motor ďalej pri voľnobežných otáčkach. Tým voda cirkuluje vo vnútri čerpadla a ohrieva sa. Ak hlava valca čerpadla dosiahne maximálnu prípustnú teplotu (80 °C), vypne bezpečnostný termostat na hlave valca motor. Po ochladení pod 50 °C je možné zariadenie opäť uviesť do prevádzky.

Pri prevádzke s tlakovou vodou z vodovodnej siete môžete ochladenie urýchliť:

- Vytiahnite páku ručnej striekacej pištole na dobu asi 2—3 minút, aby sa vplyvom tečúcej vody ochladila hlava valca.
- Hneď potom motor opäť naštartujte.

Vypnutie prístroja

Po prevádzke s vodou obsahujúcou soľ (morská voda), preplachujte prístroj najmenej 2—3 minúty pri otvorenej ručnej striekacej pištole vodou z vodovodu.

- Nastavte vypínač prístroja na motore na "OFF" a zatvorte kohútik paliva.
- Uzatvorte prívod vody.
- Ručnú striekaciu pištoľ používajte tak dlho, až v prístroji nie je žiadny tlak.
- Ručnú striekaciu pištoľ zaistite proti neúmyselnému otvoreniu.
- Odskrutkujte hadicu prívodu vody od prístroja.

Transport

Pozor

Nebezpečenstvo zranenia a poškodenia! Pri prepravovaní zariadenia zohľadnite jeho hmotnosť.

- Zdvihnite a presúvajte prístroj za rúrkový rám.
- Pri preprave vo vozidlách zariadenie zaistite proti zošmyknutiu a prevráteniu podľa platných smerníc.

Uskladnenie

Pozor

Nebezpečenstvo zranenia a poškodenia! Pri uskladnení zariadenia zohľadnite jeho hmotnosť.

Toto zariadenie sa smie uschovávať len vo vnútri.

Starostlivosť a údržba

S vašim obchodníkom môžete dohodnúť pravidelnú bezpečnostnú inšpekciu alebo zmluvu o údržbe. Nechajte si prosím poradiť.

⚠ Nebezpečenstvo

Nebezpečenstvo zranenia neúmyselným rozbehnutím zariadenia. Pred prácami na prístroji vyťahnite kábllovú zástrčku zapalovania zo zásuvky.

Nebezpečenstvo popálenia! Nedotýkajte sa horúceho tlmíča výfuku, valca alebo chladiacich rebier.

Vysokotlaké čerpadlo

Týždenne

- Skontrolujte hladinu oleja.
- Ak je olej mliečne zafarbený (voda v oleji), okamžite vyhľadajte servisnú službu.

Mesačne

- Vyčistite sitko vo vodnej prípojke.
- Vyčistite filter na nasávacej hadici čistiaceho prostriedku.

Po 500 prevádzkových hodinách minimálne jedenkrát ročne

Výmena oleja:

- Pristavte záchytnú nádobu na asi 1 liter oleja.
- Vyskrutkujte skrutku vypúšťania oleja.
- Olej vypustíte do záchytnej nádoby.

Starý olej odstráňte ohľaduplne voči životnému prostrediu alebo ho odovzdajte na zberné miesto.

- Vymeňte tesnenie skrutky vypúšťania oleja.
- Zaskrutkujte skrutku vypúšťania oleja.
- Nový olej naplňte po značku "MAX" na nádobe na olej.

Upozornenie

Vzduchové bubliny musia mať možnosť uniknúť.

Druh oleja a množstvo náplne nájdete v Technických údajoch.

Motor

Údržbárske práce na motore vykonávajúte podľa údajov v návode na obsluhu výrobcu motora.

Vysokotlaková hadica

⚠ Nebezpečenstvo

Nebezpečenstvo poranenia!

→ Skontrolujte vysokotlakovú hadicu, či nie je poškodená (nebezpečie prasknutia).

Poškodenú vysokotlakovú hadicu neodkladne vymeňte.

Ochrana proti zamrznutiu

⚠ Pozor

Nebezpečenstvo poškodenia! Časti prístroja môžu byť porušené vodou zamrznutou v prístroji.

V zime čistič uložte do vykurovanej miestnosti alebo ho vypustite. Pri dlhších prevádzkových prestávkach sa doporučuje prístrojom prečerpáť ochranný prostriedok proti mrazu.

Vypustenie vody

→ Hadicu pre prívod vody a vysokotlakovú hadicu odskrutkujte.

→ Prístroj nechajte bežať max. 1 minútu, pokiaľ nebudú čerpadlo a potrubia prázdne.

Prepláchnutie prístroja nemrznúcou zmesou

Upozornenie

Dodržiavajte predpisy výrobcu pre manipuláciu s nemrznúcou zmesou.

→ Cez prístroj prečerpajte bežný v obchodoch dostupný prostriedok ochrany proti zamrznutiu.

Tým sa tiež dosiahne istá ochrana proti korózii.

Pomoc pri poruchách

⚠ Nebezpečenstvo

Nebezpečenstvo zranenia neúmyselným rozbehnutím zariadenia. Pred prácami na prístroji vyťahnite kábllovú zástrčku zapalovania zo zásuvky.

Nebezpečenstvo popálenia! Nedotýkajte sa horúceho tlmiča výfuku, valca alebo chladiacich rebier.

Spotrebič sa nezapína

Dodržiavajte pokyny v návode na obsluhu výrobcu motora!

- Po dlhšej obehovej prevádzke vypol bezpečnostný termostat na vysokotlakom čerpadle.
- Nechajte zariadenie vychladnúť, potom ho opäť zapnite. Za týmto účelom si pozrite tiež kapitolu "Prerušenie prevádzky".

Prístroj nevyvíja žiadny tlak

- Prevádzkové otáčky motora sú nízke
- Prekontrolujte prevádzkové otáčky motora (pozri Technické údaje).
- Tryska je nastavená na "CHEM"
- Nastavte trysku na "Vysoký tlak".
- Tryska je upchatá alebo vypláchnutá
- Trysku vyčistite / vymeňte.
- Síta v prípojke vody je znečistené
- Síta vyčistite.
- Vzduch v systéme
- Prístroj odvzdušnite.
- Množstvo privádzanej vody je malé
- Prekontrolujte prívodné množstvo vody (pozri technické údaje).
- Prívodné vedenia k čerpadlu nie sú utesnené alebo sú upchaté.
- Skontrolujte väčšinu prívodných vedení k čerpadlu.

Prístroj presakuje, dolu z prístroja kvapká voda

- Netesniace čerpadlo

Upozornenie

Prípustné sú 3 kvapky/minútu.

- ➔ Pri väčšej netesnosti nechajte prístroj skontrolovať v servisnej službe.

Čerpadlo klepe

- Prívodné vedenia k čerpadlu nie sú utesnené
- ➔ Skontrolujte väčšinu prívodných vedení k čerpadlu.
- Vzduch v systéme
- ➔ Prístroj odvzdušnite.

Prístroj nenasáva čistiaci prostriedok

- Tryska je nastavená na "Vysoký tlak"
- ➔ Nastavte trysku na "CHEM".
- Nasávacia hadica čistiaceho prostriedku s filtrom nie je utesnená alebo je upchatá.
- ➔ Skontrolujte alebo vyčistite nasávaciu hadicu čistiaceho prostriedku a filter.
- Spätný ventil v prípojke nasávacej hadice čistiaceho prostriedku je zalepený
- ➔ Vyčistite alebo vymeňte spätný ventil v prípojke nasávacej hadice čistiaceho prostriedku.
- Dávkovací ventil čistiaceho prostriedku je uzavretý alebo netesní popr. je upchatý.
- ➔ Otvorte alebo skontrolujte popr. vyčistite dávkovací ventil čistiaceho prostriedku.

V prípade, že sa porucha nedá odstrániť, musí prístroj preskúšať pracovník zákazníkneho servisu.

Príslušenstvo a náhradné diely

- Používať možno iba príslušenstvo a náhradné diely schválené výrobcom. Originálne príslušenstvo a originálne náhradné diely zaručujú bezpečnú a bezporuchovú prevádzku stroja.
- Vyber najčastejšie potrebných náhradných dielov nájdete na konci prevádzkového návodu.
- Ďalšie informácie o náhradných dieloch získate na stránke www.kaercher.com v oblasti Servis.

Záruka

- V každej krajine platia záručné podmienky vydané našou príslušnou distribučnou spoločnosťou. Eventuálne poruchy vzniknuté na prístroji odstránime počas záručnej doby bezplatne v prípade, ak je príčinou poruchy chyba materiálu alebo výrobcu.
- Záruka nadobúda platnosť iba vtedy, ak Váš obchodník priloženú kartu k odpovedi pri predaji kompletne vyplní, opečiatkuje a podpíše a Vy ju nakoniec pošlete späť na distribučnú spoločnosť vo Vašej krajine.
- V prípade záruky sa obráťte aj s príslušenstvom a predajným účtom na Vášho obchodníka alebo na najbližšiu autorizovanú servisnú službu.

Vyhlasenie o zhode s normami EÚ

Týmto vyhlasujeme, že ďalej označený stroj zodpovedá na základe jeho koncepcie a konštrukcie a takisto vyhotovenia, ktoré sme dodali, príslušným základným požiadavkám na bezpečnosť a ochranu zdravia uvedeným v smerniciach EÚ. Pri zmene stroja, ktorá nebola nami odsúhlasená, stráca toto prehlásenie svoju platnosť.

Výrobok: Vysokotlakový čistič

Typ: 1.187-xxx

Príslušné Smernice EÚ:

2006/42/ES (+2009/127/ES)

2000/14/ES

2004/108/ES

Uplatňované harmonizované normy:

EN 60335-1

EN 60335-2-79

EN 55012: 2007 + A1: 2009

EN 55014-2: 1997+A1: 2001+A2: 2008

Uplatňované národné normy:

-

Uplatňované postupy posudzovania zhody:

2000/14/ES: Príloha V

Úroveň akustického výkonu dB(A)

Nameraná: 99

Zaručovaná: 100

Podpísaný jednáajú v poverení a s plnou mocou jednatelstva.



H. Jenner

CEO



S. Reiser

Head of Approbation

Osoba zodpovedná za dokumentáciu:

S. Reiser

Alfred Kärcher GmbH & Co. KG

Alfred-Kärcher-Str. 28 - 40

71364 Winnenden (Germany)

Tel: +49 7195 14-0

Fax: +49 7195 14-2212

Winnenden, 2013/02/01

Technické údaje

Motor		
Benzínový motor Honda	--	GX 160, 1 valec, 4 takt
Menovitý výkon pri 3600 ot/min	kW (PS)	4 (5,5)
Prevádzkové otáčky	1/min	3300
Palivová nádrž	l	3,6
Palivo	--	Benzín, bezolovnatý *
* Prístroj je vhodný pre palivo E10		
Druh krytia		IPX5
Pripojenie vody		
Prívodná teplota (max.)	°C	60
Prívodné množstvo (min.)	l/h (l/min)	750 (12,5)
Prívodný tlak (max.)	MPa (bar)	1 (10)
Prívodná hadica (príslušenstvo)	Objednávacie čís.	4.440-207.0
Prívodná hadica - dĺžka (min.)	m	7,5
Priemer prívodnej hadice (min.)	palce	3/4
Sacia výška z otvoreného zásobníka (20 °C)	m	1
Čerpadlo		
Prevádzkový tlak	MPa (bar)	14 (140)
Dopravované množstvo	l/h (l/min)	600 (10)
Veľkosť dýzy		038
Max. prevádzkový pretlak	MPa (bar)	16 (160)
Množstvo oleja, čerpadlo	l	0,3
Druh oleja, čerpadlo	SAE 15W40	Obj. čís. 6.288-050.0
Nasávanie čistiaceho prostriedku	l/h (l/min)	0-45 (0-0,8)
Reaktívna sila ručnej striekacej pištole (max.)	N	28
Zistené hodnoty podľa EN 60355-2-79		
Hodnota vibrácií v ruke/ramene		
Ručná striekacia pištoľ	m/s ²	<2,5
Rozstrekovacia rúrka	m/s ²	<2,5
Nebezpečnosť K	m/s ²	1
Hlučnosť L _{PA}	dB(A)	85
Nebezpečnosť K _{PA}	dB(A)	1
Hlučnosť L _{WA} + nebezpečnosť K _{WA}	dB(A)	100
Rozmery a hmotnosť		
Dĺžka	mm	570
Šírka	mm	434
Výška	mm	430
Hmotnosť	kg	35,5



Prije prve uporabe Vašeg uređaja pročitajte ove originalne radne upute, postupajte prema njima i sačuvajte ih za kasniju uporabu ili za sljedećeg vlasnika.

- Prije prvog stavljanja u pogon obavezno pročitajte sigurnosne naputke br. 5.951-949.0!
- U slučaju oštećenja pri transportu odmah obavijestite prodavača.
- Provjerite prilikom raspakiranja nedostaje li pribor i ima li oštećenja.

Pregled sadržaja

Zaštita okoliša	HR . . . 1
Sastavni dijelovi uređaja	HR . . . 1
Namjensko korištenje	HR . . . 1
Sigurnosni napuci	HR . . . 2
Sigurnosni uređaji	HR . . . 3
Stavljanje u pogon	HR . . . 3
Rukovanje	HR . . . 4
Transport	HR . . . 6
Skladištenje	HR . . . 6
Njega i održavanje	HR . . . 6
Otklanjanje smetnji	HR . . . 7
Pribor i pričuvni dijelovi	HR . . . 8
Jamstvo	HR . . . 8
EZ izjava o usklađenosti	HR . . . 8
Tehnički podaci	HR . . . 9

Zaštita okoliša



Materijali ambalaže se mogu reciklirati. Molimo Vas da ambalažu ne odlažete u kućne otpatke, već ih predajte kao sekundarne sirovine.



Stari uređaji sadrže vrijedne tvari koje se mogu reciklirati i zato ih treba sabirati i dostaviti za ponovnu preradu. Primarne i punjive baterije sadrže tvari koje ne smiju dospjeti u čovjekov okoliš. Stoga Vas molimo stare uređaje, primarne i punjive baterije odstranjete putem odgovarajućih sabirnih sustava.

Motorno i loživo ulje, diesel i benzin ne smiju dospjeti u okoliš. Molimo Vas da štite tlo i staro ulje zbrinete u skladu s propisima.

Napomene o sastojcima (REACH)

Aktualne informacije o sastojcima možete pronaći na stranici:

www.kaercher.com/REACH

Sastavni dijelovi uređaja

Slike pogledajte na stranici 2.

- 1 Trostruka mlaznica
- 2 Cijev za prskanje
- 3 Ručna prskalica
- 4 Visokotlačno crijevo
- 5 Spremnik goriva
- 6 Ručni pokretač
- 7 Priključak za vodu sa sitom
- 8 Ventil za doziranje sredstva za pranje
- 9 Priključak visokog tlaka
- 10 Crijevo za usis sredstva za pranje s filtrom
- 11 Spremnik za ulje

Oznaka u boji

- Komandni elementi za proces čišćenja su žuti.
- Komandni elementi za održavanje i servis su svijetlo sivi.

Namjensko korištenje

- Ovaj visokotlačni čistač koristite isključivo
- za čišćenje niskotlačnim mlazom i sredstvom za pranje (npr. čišćenje strojeva, vozila, zgrada, alata),
 - za čišćenje visokotlačnim mlazom bez sredstva za pranje (npr. čišćenje fasada, terasa, vrtnih strojeva).

Za tvrdokorna zaprljanja preporučujemo strugalo za prljavštinu kao dio posebnog pribora.

Opasnost

Opasnost od ozljeda! Ako se stroj primjenjuje na benzinskim postajama ili u sličnim opasnim područjima treba se pridržavati odgovarajućih sigurnosnih propisa.

Molimo Vas, nemojte dopustiti da otpadna voda koja sadrži mineralna ulja dospije u tlo, površinske vode ili kanalizaciju. Motore i donje dijelove vozila stoga perite samo na prikladnim mjestima uz primjenu separatora ulja.

Sigurnosni napuci

⚠ Opasnost

- Nemojte koristiti visokotlačni čistač na mjestima gdje je proliveno gorivo, već ga odnesite negdje drugdje te spriječite stvaranje bilo kakvih iskri.
- Gorivo nemojte držati, prelijevati niti koristiti blizu otvorenog plamena ili uređaja kao što su pećnice, grijači kotlovi, grijači za vodu te sličnih uređaja kod kojih se stvaraju otvoren plamen ili iskri.
- Lako zapaljive predmete i materijale držite podalje od prigušivača buke (najmanje 2m).
- Motor ne smije raditi bez prigušivača buke, a istog treba redovito provjeravati, čistiti i po potrebi zamijeniti novim.
- Motor se ne smije koristiti na terenu po kojem ima šumskog rastinja, grmlja ili trave, a da mu se na ispušnu cijev prethodno ne dogradi hvatač iskri.
- Osim pri radovima na podešavanju motor se ne smije uključivati bez filtra za zrak niti bez poklopca iznad usisnog nastavka.
- Nemojte mijenjati podešenost regulacijskih opruga i poluga niti bilo kojih drugih dijelova koji mogu dovesti do povećanja broja okretaja motora.
- Opasnost od opekline! Ne dodirujte vruće prigušivače buke, cilindre i rebra hladnjaka.
- Nikada ne stavljajte ruke ili noge u blizinu pokretnih ili rotirajućih dijelova.
- Opasnost od trovanja! Stroj se ne smije koristiti u zatvorenim prostorijama.

Simboli u uputama za rad

⚠ Opasnost

Za neposredno prijeteću opasnost koja za posljedicu ima teške tjelesne ozljede ili smrt.

⚠ Upozorenje

Za eventualno opasnu situaciju koja može prouzročiti teške tjelesne ozljede ili smrt.

⚠ Oprez

Za eventualno opasnu situaciju koja može prouzročiti lake tjelesne ozljede ili materijalnu štetu.

Simboli na aparatu



Visokotlačni mlazovi mogu pri nestručnom rukovanju biti opasni. Mlaz se ne smije usmjeravati na osobe, životinje, aktivnu električnu opremu ili na sam uređaj.



Opasnost od trovanja! Ne udišite ispušne plinove.



Opasnost od opekline! Upozorenje od vrelih sklopova.

⚠ Upozorenje

Vodite računa o propisima vodoopskrbnog poduzeća.

Sukladno važećim propisima uređaj nikada ne smije raditi na vodovodnoj mreži bez odvajača.

Potrebno je koristiti prikladni odvajač tvrtke KÄRCHER ili alternativno odvajač koji je u skladu s EN 12729 tip BA. Voda koju izdvoji odvajač nije podesna za piće.



⚠ Oprez

Odvajač uvijek treba priključiti na dovod vode, a ne izravno na uređaj!

Općenito

- Treba se pridržavati odgovarajućih državnih zakonskih propisa za raspršivače tekućine.
- Treba se pridržavati odgovarajućih državnih zakonskih propisa o sprječavanju nesreća na radu. Raspršivači tekućina se moraju redovito podvrgavati ispitivanjima, o čijem ishodu se svaki put mora sastaviti pismeno izvješće.

Sigurnosni uređaji

Sigurnosni uređaji služe za zaštitu korisnika te se stoga ne smiju se mijenjati ili njihova funkcija zaobilaziti.

Preljevni ventil

- Ako je ručna prskalica zatvorena, otvara se preljevni ventil, a visokotlačna pumpa sprovodi vodu natrag do usisne strane. Time se sprječava prekoračenje dozvoljenog radnog tlaka.
- Preljevni ventil je tvornički namješten i plombiran. Podešavanje vrši samo servisna služba.

Sigurnosni termostat na pumpi

Sigurnosni termostat isključuje motor u slučaju prekoračenja maksimalne dozvoljene temperature.

Stavljanje u pogon

⚠ **Opasnost**

Opasnost od ozljeda! Stroj, vodovi, visokotlačno crijevo i priključci moraju biti u besprijeжном stanju. Ako stanje nije besprijeжно, stroj se ne smije koristiti.

Provjera razine ulja visokotlačne pumpe

- ➔ Provjerite razinu ulja u spremniku za ulje.
Razina ulja se mora nalaziti između oznaka "MIN" i "MAX".
- ➔ Po potrebi dopunite ulje (pogledajte tehničke podatke).

Motor

Pridržavajte uputa iz odlomka "Sigurnosni napuci"!

- ➔ Prije stavljanja u pogon pročitajte i obratite pažnju na radne upute koje izdaje proizvođač motora, a prvenstveno na sigurnosne naputke.
- ➔ Spremnik za gorivo napunite bezolovnim benzinom.
Nemojte koristiti 2-taktnu mješavinu.
- ➔ Provjerite razinu motornog ulja.
Stroj nemojte puštati u rad ukoliko je razina ulja opala ispod oznake "MIN".
- ➔ Dopunite ulje prema potrebi.

Montaža pribora

- ➔ Montirajte mlaznicu na cijev za prskanje (oznake na prstenu moraju biti gore).
- ➔ Cijev za prskanje spojite s ručnom prskalicom.
- ➔ Izvadite sigurnosnu kopču ručne prskalice koristeći se pritom odvijačem kao polugom (slika A).
- ➔ Ručnu prskalicu postavite naglavce pa u nju do kraja ugurajte kraj visokotlačnog crijeva. Vodite računa da nepričvršćena pločica na kraju crijeva padne dolje do kraja (slika B).
- ➔ Sigurnosnu kopču ponovo utisnite u ručnu prskalicu. Pri ispravnoj montaži crijevo se može izvući najviše 1 mm. Ako to nije slučaj, onda je pločica pogrešno montirana (slika C).
- ➔ Montirajte visokotlačno crijevo na priključak visokog tlaka stroja.

Priključak za vodu

- Za priključne vrijednosti pogledajte tehničke podatke.

⚠ **Upozorenje**

Vodite računa o propisima vodoopskrbnog poduzeća.

Sukladno važećim propisima uređaj nikada ne smije raditi na vodovodnoj mreži bez odvajača.

Potrebno je koristiti prikladni odvajač tvrtke KÄRCHER ili alternativno odvajač koji je u skladu s EN 12729 tip BA. Voda koju izdvoji odvajač nije podesna za piće.



Oprez

Odvajač uvijek treba priključiti na dovod vode, a ne izravno na uređaj!

- Priključite dovodno crijevo na priključak stroja za vodu i dovod vode (npr. na pipu).
- Otvorite dovod vode.

Napomena

Dovodno crijevo nije sadržano u isporuci.

Usisavanje vode iz spremnika

⚠ Opasnost

Nikada nemojte usisavati vodu iz rezervoara s vodom za piće. Nikada nemojte usisavati tekućine koje sadrže otapala, kao npr. razrjeđivače za lakove, benzin, ulje ili nefiltriranu vodu. Brtvila u uređaju nisu otporna na kemijska otapala. Raspršena magla otapala je lako zapaljiva, eksplozivna i otrovna.

- Priključite usisno crijevo (promjer najmanje 3/4") s filtrom (pribor) na priključak vode.
- Ventil za doziranje sredstva za pranje namjestite na "0".
- Odzračite stroj prije uključivanja.

Napomena

Geka-spojke (sadržane u isporuci) nemojte koristiti za usisavanje! Za usisavanje nisu prikladne sve spojke (pumpa usisava zrak te se stoga ne stvara tlak).

Odzračivanje stroja

- Otvorite dovod vode.
- Pokrenite motor u skladu s radnim uputama koje je izdao proizvođač motora.
- Stroj ćete odzračiti na taj način što ćete odviti mlaznicu i pustiti da stroj radi sve dok voda ne počne izlaziti bez mjehurića.
- Stroj nakon toga isključite te ponovo navijte mlaznicu.

Rukovanje

⚠ Opasnost



- Postavite stroj na čvrstu podlogu.
- Djeci je zabranjeno rukovanje visokotlačnim čistačem. (Opasnost od nesreća uslijed nestručnog rukovanja strojem.)
- Visokotlačni mlaz koji se stvara pri korištenju stroja je jako bučan. Opasnost od oštećenja sluha. Pri radu sa strojem morate obavezno nositi prikladnu zaštitu sluha.
- Mlaz vode koji izbija iz visokotlačne mlaznice dovodi do djelovanja povratne udarne sile na prskalicu. Zavijena cijev za prskanje može uz to stvoriti okretni moment. Stoga je neophodno da cijev za prskanje i prskalicu čvrsto držite u rukama.
- Mlaz vode nikada usmjeravajte prema ljudima, životinjama niti na sam stroj ili električne sklopove.
- Gume motornih vozila i ventili na njima smiju se čistiti samo sa minimalnog razmaka od 30 cm. U suprotnom visokotlačni mlaz može dovesti do oštećenja gume odnosno ventila. Prvi znak oštećenja je promjena boje gume. Oštećene gume na kotačima motornih vozila predstavljaju izvor opasnosti.
- Zabranjeno je usmjeravati mlaz na materijale koji sadrže azbest ili druge tvari koje su štetne po zdravlje.
- Radi zaštite korisnika od prskajuće vode potrebno je nositi prikladnu zaštitnu odjeću.
- Stalno pazite na dobru pričvršćenost navojnih spojeva svih priključnih crijeva.
- Poluga ručne prskalice tijekom rada ne smije biti uklještena.
- Nemojte rasprskavati zapaljive tekućine.

Uključivanje stroja

- Otvorite dovod vode.
- Sklopku stroja na motoru prebacite na "ON" pa odvijte ventil za dovod goriva.
- Pokrenite motor u skladu s radnim uputama koje je izdao proizvođač motora.
- Pritisnite polugu ručne prskalice.

Trostruka mlaznica

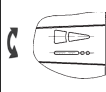
- Zatvorite ručnu prskalicu.
- Kućište mlaznice okrećite u krug sve dok se željeni simbol ne poklopi s oznakom:

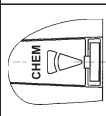
	Visokotlačni plosnati mlaz (25°) za nečistoću raspodijeljenu po većoj površini
	Visokotlačni okrugli mlaz (0°) za posebno tvrdokornu nečistoću
	Niskotlačni plosnati mlaz (CHEM) za rad sa sredstvom za pranje ili čišćenje pod nižim tlakom

Bezkontaktnim prebacivanjem možete birati između okruglog ili plosnatog mlaza:

- Zatvorite ručnu prskalicu.
- Cijev za prskanje okrenutu za oko 45° prema dolje zakrenite ulijevo ili udesno.

Napomena

Visokotlačni mlaz prvo treba usmjeriti s veće udaljenosti na predmet koji se čisti, kako bi se izbjegla oštećenja uslijed previsokog tlaka.

Rad sa sredstvom za pranje

⚠ Upozorenje

Neprikladna sredstva za pranje mogu oštetiti stroj i predmet koji se čisti. Koristite samo sredstva za pranje koje je odobrio Kärcher. Obratite pažnju na preporuke za doziranje i ostale naputke koji su priloženi sredstvima za pranje. Radi očuvanja okoliša sredstva za pranje valja koristiti štedljivo. Obratite pažnju na sigurnosne napomene na sredstvima za pranje.

- Smiju se koristiti samo ona sredstva za pranje koja je proizvođač stroja odobrio.
- Kärcherova sredstva za pranje jamče neometani rad. Molimo Vas da se posavjetujete sa stručnjacima ili zatražite naš katalog ili informacijske prospekte naših sredstava za pranje.
- Crijevo za usis sredstva za pranje stavite u spremnik sa sredstvom za pranje.
- Podesite mlaznicu na "CHEM".
- Ventil za doziranje sredstva za pranje namjestite na željenu koncentraciju.

Preporučena metoda čišćenja

- Smekšavanje prljavštine:
Sredstvo za pranje štedljivo poprskajte i pustite da djeluje 1 do 5 minuta, a da se pritom ne osuši.
- Otklanjanje prljavštine:
Smekšalu prljavštinu isperite visokotlačnim mlazom.

Nakon rada sa sredstvom za pranje

- Ventil za doziranje sredstva za pranje namjestite na "0".
- Stroj isperite u trajanju od najmanje 1 minute uz otvorenu ručnu prskalicu.

Prekid rada

- Pustite polugu ručne prskalice.

Napomena

Kada se poluga ručne prskalice pusti, motor nastavlja raditi u praznom hodu. Na taj način voda kruži unutar pumpe i zagrijeva se. Kada glava cilindra na pumpi dostigne maksimalno dozvoljenu temperaturu (80°C), sigurnosni termosta na glavi cilindra isključuje motor. Stroj se nakon hlađenja ispod 50°C može ponovo uključiti.

Pri radu s vodom pod tlakom iz vodovodne mreže hlađenje se može ubrzati:

- Povucite polugu ručne prskalice u trajanju od oko 2-3 minute kako bi tekuća voda mogla hladiti glavu cilindra.
- Ponovo pokrenite motor.

Isključivanje uređaja

Nakon rada sa slanom (morskom) vodom stroj treba isprati običnom vodom u trajanju od najmanje 2-3 minute uz otvorenu ručnu prskalicu.

- Sklopku stroja na motoru prebacite na "OFF" te zatvorite ventil za dovod goriva.
- Zatvorite dovod vode.
- Pritiskajte ručnu prskalicu sve dok se stroj u potpunosti ne rastlači.
- Sigurnosnom blokadom osigurajte ručnu prskalicu od nehotičnog otvaranja.
- Odvijte dovodno crijevo sa stroja.

Transport

Oprez

Opasnost od ozljeda i oštećenja! Prilikom transporta pazite na težinu uređaja.

- Uređaj podignite i nosite držeći ga za okvir cijevi.
- Prilikom transporta vozilima osigurajte uređaj od klizanja i naginjanja sukladno odgovarajućim mjerodavnim propisima.

Skladištenje

Oprez

Opasnost od ozljeda i oštećenja! Pri skladištenju imajte u vidu težinu uređaja.

Ovaj se uređaj smije skladištiti samo u zatvorenim prostorijama.

Njega i održavanje

S Vašim prodavačem možete dogovoriti provođenje redovitog sigurnosnog ispitivanja ili sklopiti ugovor o održavanju. Molimo Vas da se o tome posavjetujete.

⚠ Opasnost

Opasnost od ozljeda nehotično pokrenutim uređajem. Izvucite utikač svjećica prije izvođenja radova na uređaju.

Opasnost od opekлина! Ne dodirujte vrole prigušivače buke, cilindre i rebra hladnjaka.

Visokotlačna pumpa

Tjedno

- Provjerite razinu ulja.

Ukoliko je ulje bjeličasto (voda u ulju), odmah o tome obavijestite servisnu službu.

Mjesečno

- Očistite mrežicu u priključku za vodu.
- Očistite filter na crijevu za usis sredstva za pranje.

Nakon svakih 500 sati rada, najmanje jednom godišnje

Zamjena ulja:

- Pripremite prihvatnu posudu za otprilike 1 litru ulja.
- Izvijte vijak za ispuštanje ulja.
- Ispustite ulje u prihvatnu posudu.

Staro ulje zbrinite u skladu s propisima o očuvanju okoliša ili ga predajte ovlaštenom sabirnom mjestu.

- Zamijenite brtvilo vijka za ispuštanje ulja.
- Uvijte vijak za ispuštanje ulja.
- Novo ulje polako napunite do oznake "MAX" na spremniku za ulje.

Napomena

Pobrinite se za neometano ispuštanje mjehurića zraka.

Za vrstu ulja i količinu punjenja pogledajte tehničke podatke.

Motor

Radove na održavanju motora obavite u skladu s navodima iz radnih uputa koje je izdao proizvođač motora.

Visokotlačno crijevo

⚠ Opasnost

Opasnost od ozljeda!

- Provjerite je li visokotlačno crijevo oštećeno (opasnost od pucanja).

Bez odlaganja zamijenite oštećeno visokotlačno crijevo.

Zaštita od smrzavanja

⚠ **Upozorenje**

Opasnost od oštećenja! Voda koja se smrzava u stroju može uništiti dijelove istog. Stroj preko zime čuvajte u zagrijanoj prostoriji ili ga ispraznite. Pri dužim stankama u radu preporučuje se pumpanje antifriza kroz stroj.

Ispuštanje vode

- ➔ Odvijte crijevo za dovod vode i visokotlačno crijevo.
- ➔ Pustite da stroj radi najviše 1 minutu dok se pumpa i vodovi ne isprazne.

Ispiranje stroja antifrizom

Napomena

Pridržavajte se propisa za rukovanje antifrizom koje izdaje proizvođač.

- ➔ Kroz stroj upumpajte uobičajeno sredstvo protiv smrzavanja (antifriz).

Time se postiže određena zaštita od korozije.

Otklanjanje smetnji

⚠ **Opasnost**

Opasnost od ozljeda nehотиčno pokrenutim uređajem. Izvucite utikač svjećica prije izvođenja radova na uređaju.

Opasnost od opekline! Ne dodirujte vrole prigušivače buke, cilindre i rebra hladnjaka.

Stroj ne radi

Obratite pozornost na radne upute koje je izdao proizvođač motora!

- Sigurnosni termostat na visokotlačnoj pumpi je isključio stroj nakon dužeg cirkulacijskog rada
- ➔ Ostavite stroj da se ohladi te ga potom ponovo uključite. Vidi o tome i odlomak "Prekid rada".

Stroj ne uspostavlja tlak

- Broj okretaja motora pri radu je preni-zak
- ➔ Provjerite broj okretaja motora pri radu (pogledajte tehničke podatke).
- Mlaznica je podešena na "CHEM"
- ➔ Podesite mlaznicu na "Visoki tlak".
- Mlaznica je začepljena/isprana
- ➔ Očistite/zamijenite mlaznicu.
- Mrežica u priključku za vodu je zaprljana
- ➔ Očistite mrežicu.
- Zrak u sustavu
- ➔ Odzračite stroj.
- Količina dotoka vode je premala
- ➔ Provjerite dotočnu količinu vode (pogledajte tehničke podatke).
- Dovodi do pumpe nisu zabrtvljeni ili su začepljeni
- ➔ Provjerite zabrtvljenost svih dovoda do pumpe.

Stroj propušta, voda kaplje na dnu stroja

- Pumpa propušta

Napomena

Dozvoljene su 3 kapi u minuti.

- ➔ Ukoliko stroj mnogo propušta, predajte ga servisnoj službi na ispitivanje.

Pumpa lupa

- Dovodi do pumpe nisu zabrtvljeni
- ➔ Provjerite zabrtvljenost svih dovoda do pumpe.
- Zrak u sustavu
- ➔ Odzračite stroj.

Sredstvo za pranje se ne usisava

- Mlaznica je podešena na "Visoki tlak"
- ➔ Podesite mlaznicu na "CHEM".
- Crijevo za usis sredstva za pranje s filtrom nije zabrtvljeno ili je začepljeno
- ➔ Provjerite/očistite crijevo za usis sredstva za pranje s filtrom.
- Povratni ventil u priključku crijeva za usis sredstva za pranje je slijepljen
- ➔ Povratni ventil u priključku crijeva za usis sredstva za pranje je zalijepljen.
- Ventil za doziranje sredstva za pranje je zatvoren ili nije zabrtvljen ili je začepljen
- ➔ Otvorite ili provjerite/očistite ventil za doziranje sredstva za pranje.

Ako se smetnja ne da otkloniti, servisna služba mora ispitati stroj.

Pribor i pričuvni dijelovi

- Smije se koristiti samo onaj pribor i oni pričuvni dijelovi koje dozvoljava proizvođač. Originalan pribor i originalni pričuvni dijelovi jamče za to da stroj može raditi sigurno i bez smetnji.
- Pregled najčešće potrebnih pričuvnih dijelova naći ćete na kraju ovih radnih uputa.
- Dodatne informacije o pričuvnim dijelovima dobiti ćete pod www.kaercher.com u dijelu Servis (Service).

Jamstvo

- U svakoj zemlji vrijede jamstveni uvjeti koje je izdalo naše ovlašteno distribucijsko društvo. Eventualne smetnje na uređaju za vrijeme trajanja jamstva uklanjamo besplatno ukoliko je uzrok greška u materijalu ili proizvodnji.
- Jamstvo stupa na snagu samo ukoliko Vaš prodavač prilikom prodaje u potpunosti ispuni, ovjeri i potpiše poštansku kartu za slanje odgovora, koju ćete Vi potom poslati na adresu distribucijskog društva u Vašoj državi.
- U slučaju jamstva molimo Vas da se s priborom i potvrdom o kupnji obratite svome prodavaču ili najbližoj ovlaštenoj servisnoj službi.

EZ izjava o usklađenosti

Izjavljujemo da navedeni uređaj u svojoj zamisli i konstrukciji te kod nas korištenoj izvedbi odgovara osnovnim sigurnosnim i zdravstvenim zahtjevima u skladu s niže navedenim direktivama Europske Zajednice. Ova izjava gubi valjanost u slučaju izmjene stroja koja nisu ugovorene s nama.

Proizvod: Visokotlačni čistač

Tip: 1.187-xxx

Odgovarajuće smjernice EZ:

2006/42/EZ (+2009/127/EZ)

2000/14/EZ

2004/108/EZ

Primijenjene usklađene norme:

EN 60335-1

EN 60335-2-79

EN 55012: 2007 + A1: 2009

EN 55014-2: 1997+A1: 2001+A2: 2008

Primijenjeni nacionalni standardi:

-

Primijenjeni postupak ocjenjivanja suglasja:

2000/14/EZ: privitak V

Razina jačine zvuka dB(A)

Izmjerena: 99

Zajamčena: 100

Potpisnici rade po nalogu i s ovlaštenjem posloводства.



H. Jenner
CEO



S. Reiser
Head of Approbation

Opunomoćeni za izradu dokumentacije:
S. Reiser

Alfred Kärcher GmbH & Co. KG

Alfred-Kärcher-Str. 28 - 40

71364 Winnenden (Germany)

Tel.: +49 7195 14-0

Faks: +49 7195 14-2212

Winnenden, 2013/02/01

Tehnički podaci

Motor		
Benzinski motor Honda	--	GX 160, 1-cilindrični, 4-taktni
Nazivna snaga pri 3600 1/min	kW (PS)	4 (5,5)
Broj okretaja pri radu	1/min	3300
Spremnik goriva	l	3,6
Gorivo	--	Bezolovni benzin *
* Uređaj je prikladan za gorivo E10		
Zaštita		IPX5
Priključak za vodu		
Dovodna temperatura (maks.)	°C	60
Dovodni protok (min.)	l/h (l/min)	750 (12,5)
Dovodni tlak (maks.)	MPa (bar)	1 (10)
Dovodno crijevo (pribor)	Kataloški br.	4.440-207.0
Duljina dovodnog crijeva (min.)	m	7,5
Promjer dovodnog crijeva (min.)	inč	3/4
Visina usisavanja iz otvorenih posuda (20°C)	m	1
Pumpa		
Radni tlak	MPa (bar)	14 (140)
Protočna količina	l/h (l/min)	600 (10)
Veličina mlaznice		038
Maks. radni pretlak	MPa (bar)	16 (160)
Količina ulja za pumpu	l	0,3
Vrsta ulja za pumpu	SAE 15W40	Kataloški br. 6.288-050.0
Usisavanje sredstva za pranje	l/h (l/min)	0-45 (0-0,8)
Povratna udarna sila ručne prskalice (maks.)	N	28
Utvrđene vrijednosti prema EN 60355-2-79		
Vrijednost vibracije na ruci		
Ručna prskalica	m/s ²	<2,5
Cijev za prskanje	m/s ²	<2,5
Nepouzdanost K	m/s ²	1
Razina zvučnog tlaka L _{pA}	dB(A)	85
Nepouzdanost K _{pA}	dB(A)	1
Razina zvučne snage L _{WA} + nepouzdanost K _{WA}	dB(A)	100
Dimenzije i težine		
Duljina	mm	570
Širina	mm	434
Visina	mm	430
Težina	kg	35,5



Pre prve upotrebe Vašeg uređaja pročitajte ove originalno uputstvo za rad, postupajte prema njemu i sačuvajte ga za kasniju upotrebu ili za sledećeg vlasnika.

- Pre prvog stavljanja u pogon obavezno pročitajte sigurnosne napomene br. 5.951-949.0!
- U slučaju oštećenja pri transportu odmah obavestite prodavca.
- Proverite prilikom raspakovavanja da li nedostaje pribor i ima li oštećenja.

Pregled sadržaja

Zaštita životne sredine	SR . . . 1
Sastavni delovi uređaja	SR . . . 1
Namensko korišćenje	SR . . . 1
Sigurnosne napomene	SR . . . 2
Sigurnosni elementi	SR . . . 3
Stavljanje u pogon	SR . . . 3
Rukovanje	SR . . . 4
Transport	SR . . . 6
Skladištenje	SR . . . 6
Nega i održavanje	SR . . . 6
Otklanjanje smetnji	SR . . . 7
Pribor i rezervni delovi	SR . . . 8
Garancija	SR . . . 8
Izjava o usklađenosti sa propisima EZ	SR . . . 9
Tehnički podaci	SR . . 10

Zaštita životne sredine



Ambalaža se može ponovo preraditi. Molimo Vas da ambalažu ne bacate u kućne otpatke nego da je dostavite na odgovarajuća mesta za ponovnu preradu.



Stari uređaji sadrže vredne materijale koji se mogu reciklirati i treba ih dostaviti za ponovnu preradu. Primame i punjive baterije sadrže materije koje ne smeju dospeti u čovekovu okolinu. Stoga Vas molimo da stare uređaje, primame i punjive baterije odstranjujete putem odgovarajućih sabirnih sistema.

Motorno ulje i mazut, dizel i benzin ne smeju dospeti u životnu sredinu. Molimo Vas da štitite tlo i staro ulje odstranite u skladu sa propisima.

Napomene o sastojcima (REACH)

Aktuelne informacije o sastojcima možete pronaći na stranici:

www.kaercher.com/REACH

Sastavni delovi uređaja

Slike pogledajte na stranici 2

- 1 Trostruka mlaznica
- 2 Cev za prskanje
- 3 Ručna prskalica
- 4 Crevo visokog pritiska
- 5 Rezervoar goriva
- 6 Ručni pokretač
- 7 Priključak za vodu sa sitom
- 8 Ventil za doziranje deterdženta
- 9 Priključak visokog pritiska
- 10 Crevo za usisavanje deterdženta sa filterom
- 11 Rezervoar za ulje

Oznaka u boji

- Komandni elementi za proces čišćenja su žuti.
- Komandni elementi za održavanje i servis su svetlo sivi.

Namensko korišćenje

Ovaj visokopritisni uređaj za čišćenje koristite isključivo

- za čišćenje mlazom niskog pritiska i deterdžentom (npr. čišćenje mašina, vozila, zgrada, alata),
- za čišćenje mlazom visokog pritiska bez deterdženta (npr. čišćenje fasada, terasa, baštenskih mašina).

Za tvrdokorna zaprljanja preporučujemo glodalo za prljavštinu kao deo posebnog pribora.

⚠ Opasnost

Opasnost od povreda! Ako se uređaj primenjuje na benzinskim stanicama ili u sličnim opasnim područjima treba se pridržavati odgovarajućih sigurnosnih propisa.

Molimo Vas, nemojte dopustiti da otpadna voda koja sadrži mineralna ulja dospe u tlo, površinske vode ili kanalizaciju. Motore i donje delove vozila stoga perite samo na prikladnim mestima uz primenu separatora ulja.

Sigurnosne napomene

⚠ Opasnost

- *Nemojte koristiti uređaj za čišćenje pod visokim pritiskom na mestima gde je proliveno gorivo, već ga odnesite negde drugde i sprečite stvaranje bilo kakvih varnica.*
- *Gorivo nemojte držati, prelivati niti koristiti blizu otvorenog plamena ili uređaja kao što su pećnice, grejni kotlovi, grejači za vodu i sličnih uređaja kod kojih se stvaraju otvoren plamen ili varnice.*
- *Lako zapaljive predmete i materijale držite podalje od prigušivača buke (najmanje 2m).*
- *Motor ne sme raditi bez prigušivača buke, a istog treba redovito proveravati, čistiti i po potrebi zameniti novim.*
- *Motor se ne sme koristiti na terenu po kojem ima šumskog rastinja, grmlja ili trave, a da mu se na izduvnu cev prethodno ne dogradi hvatač varnica.*
- *Osim pri radovima na podešavanju motor se ne sme uključivati bez filtera za vazduh niti bez poklopca iznad usisnog nastavka.*
- *Nemojte menjati podešenost regulacionih opruga i poluga niti bilo kojih drugih delova koji mogu dovesti do povećanja broja obrtaja motora.*

- *Opasnost od opekotina! Ne dodirujte vrelе prigušivače buke, cilindre i rebra hladnjaka.*
- *Nikada ne stavljajte ruke ili noge u blizinu pokretnih ili rotirajućih delova.*
- *Opasnost od trovanja! Uređaj se ne sme koristiti u zatvorenim prostorijama.*

Simboli u uputstvu za rad

⚠ Opasnost

Ukazuje na neposredno preteću opasnost koja dovodi do teških telesnih povreda ili smrti.

⚠ Upozorenje

Ukazuje na eventualno opasnu situaciju koja može dovesti do teških telesnih povreda ili smrti.

Oprez

Ukazuje na eventualno opasnu situaciju koja može dovesti do lakših telesnih povreda ili izazvati materijalnu štetu.

Simboli na aparatu



Glazevi pod visokim pritiskom mogu pri nestručnom rukovanju biti opasni. Glaz ne sme da se usmerava prema ljudima, životinjama, aktivnoj električnoj opremi ili samom uređaju.



Opasnost od trovanja! Ne udišite izduvne gasove.



Opasnost od opekotina! Upozorenje od vrelih sklopova.

⚠ Upozorenje

Pridržavajte se propisa vodovodnog preduzeća.

Prema važećim propisima uređaj nikada ne sme da radi na vodovodnoj mreži bez separatora.

Treba da se koristi podesan separator proizvođača KÄRCHER ili alternativno separator koji je u skladu sa EN 12729 tip BA. Voda koju izdvoji odvajач nije za piće.



Oprez

Separator uvek treba priključiti na dovod vode, a ni u kom slučaju direktno na uređaj!

Opšte

- Treba se pridržavati odgovarajućih državnih zakonskih propisa za raspršivače tečnosti.
- Treba se pridržavati odgovarajućih državnih zakonskih propisa o zaštiti na radu. Raspršivači tečnosti moraju redovno da se proveravaju, a o rezultatima tih provera se svaki put mora sastaviti pismeni izveštaj.

Sigurnosni elementi

Bezbednosni uređaji služe za zaštitu korisnika i zato ne smeju da se menjaju ili da se njihova funkcija zaobilazi.

Prelivni ventil

- Ako je ručna prskalice zatvorena, otvara se prelivni ventil, a pumpa visokog pritiska sprovodi vodu nazad do usisne strane. Time se sprečava prekoračenje dozvoljenog radnog pritiska.
- Prelivni ventil je fabrički namešten i plombiran. Podešavanje vrši samo servisna služba.

Sigurnosni termostat na pumpi

Sigurnosni termostat isključuje motor u slučaju prekoračenja maksimalne dozvoljene temperature.

Stavljanje u pogon

⚠ **Opasnost**

Opasnost od povreda! Uređaj, vodovi, crevo visokog pritiska i priključci moraju biti u besprekornom stanju. Ako stanje nije besprekorno, uređaj ne sme da se koristi.

Provera nivoa ulja pumpe visokog pritiska

- Proverite nivo ulja u rezervoaru za ulje. Nivo ulja mora da se nalazi između oznaka "MIN" i "MAX".
- Po potrebi dopunite ulje (pogledajte tehničke podatke).

Motor

Obratite pažnju na odlomak "Sigurnosne napomene"!

- Pre stavljanja u pogon pročitajte i obratite pažnju na radno uputstvo koje izdaje proizvođač motora, a prvenstveno na sigurnosne napomene.
- Rezervoar za gorivo napunite bezolovnim benzinom. Nemojte koristiti 2-taktnu mešavinu.
- Proverite nivo motornog ulja. Uređaj nemojte stavlјati u pogon ukoliko je nivo ulja opao ispod oznake "MIN".
- Dopunite ulje prema potrebi.

Montaža pribora

- Montirajte mlaznicu na cev za prskanje (oznake na prstenu moraju biti gore).
- Cev za prskanje spojite sa ručnom prskalicom.
- Izvadite sigurnosnu kopču ručne prskalice koristeći se pritom odvijačem kao polugom (slika A).
- Ručnu prskalicu postavite naglavačke pa u nju do kraja ugurajte kraj creva visokog pritiska. Pazite da nepričvršćena pločica na kraju creva padne skroz dole (slika B).
- Sigurnosnu kopču ponovo utisnite u ručnu prskalicu. Pri ispravnoj montaži crevo može da se izvuče najviše 1 mm. Ako to nije slučaj, znači da je pločica pogrešno montirana (slika C).
- Montirajte crevo visokog pritiska na priključak visokog pritiska uređaja.

Priključak za vodu

- Za priključne vrednosti pogledajte tehničke podatke.

⚠ **Upozorenje**

Pridržavajte se propisa vodovodnog preduzeća.

Prema važećim propisima uređaj nikada ne sme da radi na vodovodnoj mreži bez separatora.

Treba da se koristi podesan separator proizvođača KÄRCHER ili alternativno separator koji je u skladu sa EN 12729 tip BA. Voda koju izdvoji odvajач nije za piće.



Oprez

Separator uvek treba priključiti na dovod vode, a ni u kom slučaju direktno na uređaj!

- Priključite dovodno crevo na priključak uređaja za vodu i dovod vode (npr. na slavinu).
- Otvorite dovod vode.

Napomena

Dovodno crevo nije sadržano u isporuci.

Usisavanje vode iz posude

⚠ **Opasnost**

Nikada nemojte usisavati vodu iz rezervoara sa vodom za piće. Nikada nemojte usisavati tečnosti koje sadrže rastvarače, kao npr. razređivače za lakove, benzin, ulje ili nefiltriranu vodu. Zaptivke u uređaju nisu otporne na hemijske rastvarače. Raspršena magla rastvarača je lako zapaljiva, eksplozivna i otrovna.

- Priključite usisno crevo (prečnik najmanje 3/4") sa filterom (pribor) na priključak vode.
- Ventil za doziranje deterdženta postavite na "0".
- Ispustite vazduh iz uređaja pre nego što ga uključite.

Napomena

Geka-spojnica (sadržan u u isporuci) ne koristite za usisavanje! Za usisavanje nisu podesne sve spojnice (pumpa usisava vazduh pa se zato ne stvara pritisak).

Ispuštanje vazduha iz uređaja

- Otvorite dovod vode.
- Pokrenite motor u skladu sa radnim uputstvom koje je izdao proizvođač motora.
- Za ispuštanje vazduha iz uređaja odvijte mlaznicu i pustite da uređaj radi sve dok voda ne počne da ističe bez mehurića.
- Uređaj nakon toga isključite pa ponovo navijte mlaznicu.

Rukovanje

⚠ **Opasnost**

- Postavite uređaj na čvrstu podlogu.
- Deci je zabranjeno rukovanje uređajem za čišćenje pod visokim pritiskom. (Opasnost od nesreća usled nestručnog rukovanja uređajem.)
- Mlaz pod visokim pritiskom koji se stvara pri korišćenju uređaja je jako bučan. Opasnost od oštećenja sluha. Pri radu sa uređajem morate obavezno nositi prikladnu zaštitu sluha.
- Mlaz vode koji izbija iz mlaznice visokog pritiska dovodi do delovanja povratne udarne sile na prskalicu. Zavena cev za prskanje može uz to stvoriti obrtni moment. Stoga je neophodno da cev za prskanje i prskalicu čvrsto držite u rukama.
- Mlaz vode nikada usmeravajte prema ljudima, životinjama niti na sam uređaj ili električne sklopove.
- Gume motornih vozila i ventili na njima smeju da se čiste samo sa minimalnog odstojanja od 30 cm. U suprotnom mlaz visokog pritiska može dovesti do oštećenja gume odnosno ventila. Prvi znak oštećenja je promena boje gume. Oštećene gume na točkovima motornih vozila predstavljaju izvor opasnosti.
- Zabranjeno je usmeravati mlaz na materijale koji sadrže azbest ili druge supstance koje su štetne po zdravlje.



- Radi zaštite korisnika od prskajuće vode potrebno je nositi prikladnu zaštitnu odeću.
- Stalno pazite na dobru pričvršćenost zavrnih spojeva svih priključnih creva.
- Poluga ručne prskalice tokom rada ne sme biti uklještena.
- Nemojte rasprskavati zapaljive tečnosti.

Uključivanje uređaja

- ➔ Otvorite dovod vode.
- ➔ Prekidač uređaja na motoru prebacite na "ON" pa odvijte ventil za dovod goriva.
- ➔ Pokrenite motor u skladu sa radnim uputstvom koje je izdao proizvođač motora.
- ➔ Pritisnite polugu ručne prskalice.

Trostruka mlaznica

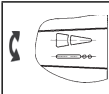
- ➔ Zatvorite ručnu prskalicu.
- ➔ Kućište mlaznice okrećite ukруг sve dok se željeni simbol ne poklopi sa oznakom:

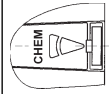
	<p>Pljosnati mlaz visokog pritiska (25°) za nečistoću raspodeljenu po većoj površini</p>
	<p>Okrugli mlaz visokog pritiska (0°) za posebno tvrdokornu nečistoću</p>
	<p>Pljosnati mlaz niskog pritiska (CHEM) za rad sa deterdžentom ili čišćenje pod nižim pritiskom</p>

Bezkontaktnim prebacivanjem možete birati između okruglog ili pljosnatog mlaza:

- ➔ Zatvorite ručnu prskalicu.
- ➔ Cev za prskanje okrenuta za oko 45° prema dole okrenite na levo ili na desno.

Napomena

Mlaz pod visokim pritiskom prvo treba usmeriti sa veće udaljenosti na predmet koji se čisti, kako bi se izbegla oštećenja usled previsokog pritiska.

Rad sa deterdžentom

⚠ Upozorenje

Neprikladni deterdženti mogu da oštete uređaj i predmet koji se čisti. Upotrebljavajte samo deterdžente koje je odobrio Kärcher. Obratite pažnju na preporuke za doziranje i ostale instrukcije koje su priložene deterdžentima. Radi očuvanja životne sredine deterdžente treba koristiti štedljivo.

Obratite pažnju na sigurnosne napomene na pakovanjima deterdženata.

- Smeju da se koriste samo oni deterdženti koje je proizvođač uređaja odobrio.
- Kärcher-ovi deterdženti garantuju neometan rad. Molimo Vas da se posavetujete sa stručnjacima ili zatražite naš katalog ili informacione prospekte naših deterdženata.
- ➔ Crevo za usisavanje deterdženta stavite u rezervoar sa deterdžentom.
- ➔ Podesite mlaznicu na "CHEM".
- ➔ Ventil za doziranje deterdženta namestite na željenu koncentraciju.

Preporučena metoda čišćenja

- Smekšavanje prljavštine: Deterdžent štedljivo poprskajte i pustite da deluje 1 do 5 minuta, a da se pritom ne osuši.
- Otklanjanje prljavštine: Smekšalu prljavštinu isperite mlazom pod visokim pritiskom.

Nakon rada sa deterdžentom

- ➔ Ventil za doziranje deterdženta postavite na "0".
- ➔ Uređaj isperite u trajanju od najmanje 1 minuta uz otvorenu ručnu prskalicu.

Prekid rada

→ Pustite polugu ručne prskalice.

Napomena

Kada se poluga ručne prskaliceпусти, motor nastavlja da radi u praznom hodu. Na taj način voda kruži unutar pumpe i zagrejeva se. Kada glava cilindra na pumpi dostigne maksimalno dozvoljenu temperaturu (80°C), sigurnosni termostat na glavi cilindra isključuje motor. Uređaj se nakon hlađenja ispod 50°C može ponovo uključiti.

Pri radu sa vodom pod pritiskom iz vodovodne mreže hlađenje se može ubrzati:

- Povucite polugu ručne prskalice u trajanju od oko 2-3 minuta kako bi tekuća voda mogla da hladi glavu cilindra.
- Ponovo pokrenite motor.

Isključivanje uređaja

Nakon rada sa slanom (morskom) vodom uređaj treba isprati običnom vodom u trajanju od najmanje 2-3 minuta uz otvorenu ručnu prskalicu.

- Prekidač uređaja na motoru prebacite na "OFF" pa zatvorite ventil za dovod goriva.
- Zatvorite dovod vode.
- Pritiskajte ručnu prskalicu sve dok se uređaja u potpunosti ne ispusti pritisak.
- Sigurnosnim zaustavljačem osigurajte ručnu prskalicu od nehotičnog otvaranja.
- Odvijte dovodno crevo sa uređaja.

Transport

Oprez

Opasnost od povreda i oštećenja! Prilikom transporta pazite na težinu uređaja.

- Uređaj podignite i nosite držeći ga za okvir cevi.
- Prilikom transporta vozilima osigurajte uređaj od klizanja i nakretanja u skladu sa dogovarajućim važećim propisima.

Skladištenje

Oprez

Opasnost od povreda i oštećenja! Pri skladištenju imajte u vidu težinu uređaja. Ovaj uređaj se sme skladištiti samo u zatvorenim prostorijama.

Nega i održavanje

Sa Vašim prodavcem možete dogovoriti obavljanje redovnog sigurnosnog ispitivanja ili sklopiti ugovor o održavanju. Molimo Vas da se o tome posavetujete.

⚠ Opasnost

Opasnost od povreda nehotično pokrenutim uređajem. Izvucite utikač svećice pre obavljanja radova na uređaju. Opasnost od opekotina! Ne dodirujte vrelu prigušivače buke, cilindre i rebra hladnjaka.

Pumpa visokog pritiska

Sedmično

- Proverite nivo ulja.
- Ukoliko je ulje beličasto (voda u ulju), odmah o tome obavestite servisnu službu.

Mesečno

- Očistite mrežicu u priključku za vodu.
- Očistite filter na crevu za usisavanje deterdženta.

Nakon svakih 500 sati rada, najmanje jednom godišnje

Zamena ulja:

- Pripremite prihvatnu posudu za otprilike 1 litar ulja.
- Izvijte zavrtnj za ispuštanje ulja.
- Ispustite ulje u prihvatnu posudu.

Staro ulje otklonite u skladu sa propisima o očuvanju čovekove okoline ili ga predajte na ovlašćenom sabirnom mestu.

- Zamenite zaptivku zavrtnja za ispuštanje ulja.
- Uvijte zavrtnj za ispuštanje ulja.
- Novo ulje polako napunite do oznake "MAX" na rezervoaru za ulje.

Napomena

Pobrinite se za neometano ispuštanje mehurića vazduha.

Za vrstu ulja i količinu punjenja pogledajte tehničke podatke.

Motor

Radove na održavanju motora obavite u skladu sa navodima iz radnog uputstva koje je izdao proizvođač motora.

Crevo visokog pritiska

⚠ **Opasnost**

Opasnost od povreda!

→ Proverite da li je crevo visokog pritiska oštećeno (opasnost od pucanja).

Bez odlaganja zamenite oštećeno crevo visokog pritiska.

Zaštita od smrzavanja

⚠ **Upozorenje**

Opasnost od oštećenja! Voda koja se smrzava u uređaju može uništiti delove istog.

Uređaj preko zime čuvajte u zagrejanju prostoriji ili ga ispraznite. Pri dužim pauzama u radu preporučuje se pumpanje antifrizu kroz uređaj.

Ispuštanje vode

- Odvijte crevo za dovod vode i crevo visokog pritiska.
- Pustite da uređaj radi najviše 1 minut dok se pumpa i vodovi ne isprazne.

Ispiranje uređaja antifrizom

Napomena

Pridržavajte se propisa za rukovanje antifrizom koje izdaje proizvođač.

→ Kroz uređaj upumpajte uobičajeno sredstvo protiv smrzavanja (antifriz).

Time se postiže izvesna zaštita od korozije.

Otklanjanje smetnji

⚠ **Opasnost**

Opasnost od povreda nehotično pokrenutim uređajem. Izvucite utikač svećice pre obavljanja radova na uređaju. Opasnost od opekotina! Ne dodirujte vrele prigušivače buke, cilindre i rebra hladnjaka.

Uređaj ne radi

Obratite pažnju na radno uputstvo koje je izdao proizvođač motora!

- Sigurnosni termostat na pumpi visokog pritiska je isključio uređaj nakon dužeg cirkulacionog rada
- Ostavite uređaj da se ohladi pa ga potom ponovo uključite. Vidi o tome i odlomak "Prekid rada".

Uređaj ne uspostavlja pritisak

- Broj obrtaja motora pri radu je pre nizak
- Proverite broj obrtaja motora pri radu (pogledajte tehničke podatke).
- Mlaznica je podešena na "CHEM"
- Podesite mlaznicu na "Visok pritisak".
- Mlaznica je začepljena/isprana
- Očistite/zamenite mlaznicu.
- Mrežica u priključku za vodu je zaprljana
- Očistite mrežicu.
- Vazduh u sistemu
- Ispustite vazduh iz uređaja.
- Količina dotoka vode je premala
- Proverite dotočnu količinu vode (pogledajte tehničke podatke).
- Dovodi do pumpe nisu zaptiveni ili su začepljeni
- Proverite zaptivenost svih dovoda do pumpe.

Uređaj propušta, voda kaplje na dnu uređaja

- Pumpa propušta

Napomena

Dozvoljene su 3 kapi u minuti.

- ➔ Ukoliko uređaj mnogo propušta, predajte ga servisnoj službi na ispitivanje.

Pumpa lupa

- Dovodi do pumpe nisu zaptiveni
- ➔ Proverite zaptivenost svih dovoda do pumpe.
- Vazduh u sistemu
- ➔ Ispustite vazduh iz uređaja.

Deterdžent se ne usisava

- Mlaznica je podešena na "Visok pritisak"
- ➔ Podesite mlaznicu na "CHEM".
- Crevo za usisavanje deterdženta sa filterom nije zaptiveno ili je začepljeno
- ➔ Proverite/očistite crevo za usisavanje deterdženta sa filterom.
- Povratni ventil u priključku creva za usisavanje deterdženta je slepljen
- ➔ Očistite/zamenite povratni ventil u priključku creva za usisavanje deterdženta.
- Ventil za doziranje deterdženta je zatvoren ili nije zaptiven ili je začepljen
- ➔ Otvorite ili proverite/očistite ventil za doziranje deterdženta.

Ako se smetnja ne da otkloniti, servisna služba mora ispitati uređaj.

Pribor i rezervni delovi

- Sme se koristiti samo onaj pribor i oni rezervni delovi koje dozvoljava proizvođač. Originalan pribor i originalni rezervni delovi garantuju za to da uređaj može raditi sigurno i bez smetnji.
- Pregled najčešće potrebnih rezervnih delova naći ćete na kraju ovog radnog uputstva.
- Dodatne informacije o rezervnim delovima dobićete pod www.kaercher.com u delu Servis (Service).

Garancija

- U svakoj zemlji važe garantni uslovi koje je izdala naša nadležna distributivna organizacija. Eventualne smetnje na uređaju za vreme trajanja garancije otklanjamo besplatno, ukoliko je uzrok greška u materijalu ili proizvodnji.
- Garancija stupa na snagu samo ukoliko Vaš prodavac prilikom prodaje u potpunosti ispuni, overi i potpiše poštansku kartu za slanje odgovora, koju ćete Vi potom poslati na adresu distributivne organizacije u Vašoj državi.
- U slučaju garancije Vas molimo da se sa priborom i potvrdom o kupovini obratite svome prodavcu ili najbližoj ovlašćenoj servisnoj službi.

Izjava o usklađenosti sa propisima EZ

Ovim izjavljujemo da ovde opisana mašina po svojoj koncepciji i načinu izrade, sa svim njenim modelima koje smo izneli na tržište, odgovara osnovnim zahtevima dole navedenih propisa Evropske Zajednice o sigurnosti i zdravstvenoj zaštiti. Ova izjava prestaje da važi ako se bez naše saglasnosti na mašini izvedu bilo kakve promene.

Proizvod: Uređaj za čišćenje pod visokim pritiskom

Tip: 1.187-xxx

Odgovarajuće EZ-direktive:

2006/42/EZ (+2009/127/EZ)

2000/14/EZ

2004/108/EZ

Primenjene usklađene norme:

EN 60335-1

EN 60335-2-79

EN 55012: 2007 + A1: 2009

EN 55014-2: 1997+A1: 2001+A2: 2008

Primenjeni nacionalni standardi:

-

Primenjeni postupak ocenjivanja usklađenosti:

2000/14/EZ: Prilog V

Nivo jačine zvuka dB(A)

Izmerena: 99

Zagarantovana: 100

Potpisnici rade po nalogu i sa ovlašćenjem posloводства.



H. Jenner
CEO



S. Reiser
Head of Approbation

Opunomoćeni za izradu dokumentacije:
S. Reiser

Alfred Kärcher GmbH & Co. KG

Alfred-Kärcher-Str. 28 - 40

71364 Winnenden (Germany)

Tel.: +49 7195 14-0

Faks: +49 7195 14-2212

Winnenden, 2013/02/01

Tehnički podaci

Motor		
Benzinski motor Honda	--	GX 160, 1-cilindrični, 4-taktni
Nominalna snaga pri 3600 1/min	kW (PS)	4 (5,5)
Broj obrtaja pri radu	1/min	3300
Rezervoar goriva	l	3,6
Gorivo	--	Bezolovni benzin *
* Uređaj je prikladan za gorivo E10		
Stepen zaštite		IPX5
Priključak za vodu		
Dovodna temperatura (maks.)	°C	60
Dovodni protok (min.)	l/h (l/min)	750 (12,5)
Dovodni pritisak (maks.)	MPa (bar)	1 (10)
Dovodno crevo (pribor)	Kataloški br.	4.440-207.0
Dužina dovodnog creva (min.)	m	7,5
Prečnik dovodnog creva (min.)	inč	3/4
Visina usisavanja iz otvorenih posuda (20°C)	m	1
Pumpa		
Radni pritisak	MPa (bar)	14 (140)
Protočna količina	l/h (l/min)	600 (10)
Veličina mlaznice		038
Maks. radni nadpritisak	MPa (bar)	16 (160)
Količina ulja za pumpu	l	0,3
Vrsta ulja za pumpu	SAE 15W40	Kataloški br. 6.288-050.0
Usisavanje deterdženta	l/h (l/min)	0-45 (0-0,8)
Povratna udarna sila ručne prskalice (maks.)	N	28
Izračunate vrednosti prema EN 60355-2-79		
Vrednost vibracije na ruci		
Ručna prskalice	m/s ²	<2,5
Cev za prskanje	m/s ²	<2,5
Nepouzdanost K	m/s ²	1
Nivo zvučnog pritiska L _{pA}	dB(A)	85
Nepouzdanost K _{pA}	dB(A)	1
Nivo zvučne snage L _{WA} + nepouzdanost K _{WA}	dB(A)	100
Dimenzije i težine		
Dužina	mm	570
Širina	mm	434
Visina	mm	430
Težina	kg	35,5



Преди първото използване на Вашия уред прочетете това оригинално инструкция за работа, действайте според него и го запазете за по-късно използване или за следващия притежател.

- Преди първото пускане в експлоатация непременно прочетете Упътването за експлоатация № 5.951-949.0!
- При транспортни дефекти незабавно информирайте търговеца.
- При разопаковане проверете дали в опаковката липсват принадлежности от окомплектовката или има повредени елементи.

Съдържание

Опазване на околната среда	BG	... 1
Елементи на уреда	BG	... 1
Употреба по предназначение	BG	... 2
Указания за безопасност	BG	... 2
Предпазни приспособления	BG	... 3
Пускане в експлоатация	BG	... 3
Обслужване	BG	... 5
Транспорт	BG	... 7
Съхранение	BG	... 7
Грижи и поддръжка	BG	... 7
Помощ при неизправности	BG	... 8
Принадлежности и резервни части	BG	... 9
Гаранция	BG	... 9
Декларация за съответствие на ЕО	BG	... 10
Технически данни	BG	... 11

Опазване на околната среда



Опаковъчните материали могат да се рециклират. Моля не хвърляйте опаковките при домашните отпадъци, а ги предайте на вторични суровини с цел повторна употреба.



Старите уреди съдържат ценни материали, подлежащи на рециклиране, които могат да бъдат употребени повторно. Батериите и акумулаторите съдържат вещества, които не бива да попадат в околната среда. Поради това моля отстранявайте старите уреди, батериите и акумулаторите посредством подходящи за целта системи за събиране.

Моля не допускайте в околната среда да попадат моторно масло, нафта, дизел и бензин. Моля пазете почвата и отстранявайте старите масла опазвайки околната среда.

Указания за съставките (REACH)

Актуална информация за съставките ще намерите на:

www.kaercher.com/REACH

Елементи на уреда

Виж схемите на страница 2

- 1 Тройна дюза
- 2 Тръба за разпръскване
- 3 Пистолет за ръчно пръскане
- 4 Маркуч за работа под налягане
- 5 Резервоар за гориво
- 6 Ръчно приспособление за стартиране
- 7 Връзка за вода с цедка
- 8 Дозиращ вентил почистващо средство
- 9 Извод за високо налягане
- 10 Маркуч за всмукване на почистващо средство с филтър
- 11 Резервоар за маслото

Цветно обозначение

- Обслужващите елементи за процеса на обслужване са жълти.
- Обслужващите елементи за поддръжка и сервиз са светлосиви.

Употреба по предназначение

Използвайте само този уред за почистване с високо налягане

- за почистване със струя ниско налягане и почистващ препарат (напр. почистване на машини, превозни средства, строителни конструкции, инструменти),
- за почистване със струя високо налягане без почистващ препарат (напр. на фасади, тераси, градински уреди).

За упорите замърсявания Ви препоръчваме фрезата за мръсотия като специална принадлежност.

⚠ Опасност

Опасност от нараняване! При използване на бензиностанции или други опасни области да се спазват съответните разпоредби за безопасност.

Моля съдържащите минерални масла отпадни води да не се оставят да попадат в почвата, водните басейни или канализацията. По тази причина моля миенето на мотори или долните части на пода да се извършва само на подходящи места с маслоуловители.

Указания за безопасност

⚠ Опасност

- *Уредите за почистване с високо налягане да не се използват, когато е изсипано гориво, а уреда да се изнесе на подходящо място и да се избегне каквото и да било искрообразуване.*

- *Горивата да не се съхраняват, изсипват или използват в близост до открит огън или уреди като печки, отоплителни котли, водонагреватели и т.н., които могат да предизвикат запалващ огън или искри.*
- *Леко запалими предмети или материали да се държат далече от шумозаглушители (минимум 2 м).*
- *Мотора да не се задейства без шумозаглушител и той да се контролира редовно, да се почиства и при необходимост да се сменя.*
- *Мотора да не се прилага в гористи местности или такива с храсти и треви, без предварително ауслуха да е снабден с искроуловител.*
- *Освен при настройка мотора да не се остава да работи със свален въздушен филтър или без капак над смукателния щуцер.*
- *Да не се извършва регулиране на регулиращите пружини, регулиращите лостови механизми или други части, които могат да предизвикат повишение на оборотите на мотора.*
- *Опасност от изгаряне! Горещите шумозаглушители, цилиндри и охлаждащи ребра да не се докосват.*
- *Ръцете и ходилата никога да не се доближават до въртящи се или циркулиращи части.*
- *Опасност от отравяне! Уреда да не се използва в затворени помещения.*

Символи на Упътването за употреба

Опасност

За непосредствено грозяща опасност, която води до тежки телесни повреди или до смърт.

Предупреждение

За възможна опасна ситуация, която би могла да доведе до тежки телесни повреди или смърт.

Внимание

За възможна опасна ситуация, която би могла да доведе до леки телесни повреди или материални щети.

Символи на уреда



Силните струи под налягане могат при неправилно ползване да са опасни. Не насочвайте струята към хора, животни, активни електрически уреди или към самия уред.



Опасност от отравяне! Не вдъшвайте отработените газове.



Опасност от изгаряне! Предупреждение за горещи модули.

Предупреждение

Съблюдавайте разпоредбите на водоснабдителната компания.

Съгласно валидните разпоредби не се позволява използване на уреда в мрежата за питейна вода без разделител на системата. Използвайте подходящ разделител на системата на фирма KARCHER или като алтернатива разделител на системата съгл. EN 12729 тип BA. Преминалата през разделителя на системата вода се определя като негодна за пиене.



Внимание

Разделителят на системата трябва да бъде свързан винаги към захранването с вода, никога директно към уреда!

Общи положения

- Да се спазват съответните национални изисквания на законодателя за струйни апарати.
- Да се спазват съответните национални изисквания на законодателя за предпазване от злополуки. Струйните апарати трябва да се проверяват редовно и резултата от проверката да се записва.

Предпазни приспособления

Предпазните приспособления служат за защита на потребителя не трябва да се изключват или да се променят функциите им.

Преливен вентил

- Щом се затвори пистолета за ръчно пръскане, се отваря преливния вентил и помпата под високо налягане отвежда водата обратно към смукателната страна на помпата. По този начин се предотвратява надвишаването та допустимото работно налягане.
- Преливният вентил е настроен и пломбиран още в завода. Настройка само в сервиза.

Предпазен термостат на помпата

Предпазният термостат изключва мотора при надвишаване на максимално допустимата температура.

Пускане в експлоатация

Опасност

Опасност от нараняване! Уредът, захранващите кабели, маркучът за работа под налягане и връзките трябва да бъдат в отлично състояние. Ако уредът не е в отлично състояние, използването му е забранено.

Проверка на нивото на помпата под високо налягане

- Проверка на нивото на маслото в резервоара за масло.
Нивото на маслото трябва да бъде между маркировка „МИН“ и „МАКС“.
- При необходимост да се долее масло (вижте Технически данни).

Мотор

Да се има пред вид Раздел „Предписания за сигурност“!

- Преди пускане в експлоатация прочетете упътването за работа на производителя на мотора и обърнете особено внимание на указанията за сигурност.
- Напълнете резервоара за гориво с безоловен бенин.
Не използвайте 2-тактова смес.
- Проверка на нивото на маслото на мотора.

Уреда да не се използва, ако нивото на маслото е спаднало под „MIN“.

- При необходимост долейте масло.

Монтирайте принадлежностите

- Дюзата да се монтира на тръбата за разпръскване (маркировка на пръстената за настройка горе).
- Тръбата за разпръскване да се свърже с пистолета за ръчно разпръскване.
- Предпазната скоба на пистолета за ръчно пръскане да се избута с отвертка (фиг. А).
- Пистолета за ръчно пръскане да се постави на главата му и края на маркуча за работа под налягане да се пъхне до край. Внимавайте свободната шайба да падне съвсем назад на края на маркуча (фиг.В).
- Предпазната скоба отново да се притисне в пистолета за ръчно пръскане. При правилен монтаж маркуча може да се извади максимум 1 мм. В противен случай шайбата е монтирана погрешно (фиг.С).

- Маркуча за работа под налягане да се монтира на извод високо налягане на уреда.

Захранване с вода

- Параметрите за свързване вижте от Технически данни.

⚠ Предупреждение

Съблюдавайте разпоредбите на водоснабдителната компания.

Съгласно валидните разпоредби не се позволява използване на уреда в мрежата за питейна вода без разделител на системата. Използвайте подходящ разделител на системата на фирма KARCHER или като алтернатива разделител на системата съгл. EN 12729 тип VA. Преминалата през разделителя на системата вода се определя като негодна за пиене.



Внимание

Разделителят на системата трябва да бъде свързан винаги към захранването с вода, никога директно към уреда!

- Захранващия маркуч да се подвърже към извода за вода на уреда и захранване с вода (напр. воден кран).
- Отворете захранването с вода.

Указание

Захранващият маркуч не е включен в обема на доставка.

Да се изсмуче водата от резервоара

⚠ Опасност

Никога не засмуквайте вода от резервоар за питейна вода. Никога не засмуквайте течности съдържащи разтворители като разреждители за лакове, бензин, масло или нефилтрирана вода. Уплътненията на уреда не са устойчиви на разтворители. Силно разпръскваната струя от разтворители е лесно възпламенима, експлозивна и отровна.

- Смукателния маркуч (диаметър минимум 3/4“) да се свърже с филтър (принадлежност) към извода за вода.
- Дозирация вентил за почистващо средство да се постави на „0“.
- Преди използване уреда да се обезвъздуши.

Указание

Не използвайте муфа GeKa (в обема на доставка) за режим на всмукване! Не всички съединителни муфи са подходящи за режима на всмукване (помпата засмуква въздух и поради това не може да постигне налягането).

Уреда да се обезвъздуши

- Отворете захранването с вода.
- Мотора да се стартира в съответствие с инструкцията за работа на производителя на мотора.
- За обезвъздушаване на уреда да се развие дюзата и уреда да се остави да работи толкова дълго, докато водата започне да изтича без мехурчетата.
- Уреда да се изключи и отново да се завие дюзата.

Обслужване

⚠ Опасност

- Уреда да се постави на здрава основа.
- Уреда за почистване с високо налягане не трябва да се задейства от деца. (Опасност от злополуки поради некомпетентно използване на уреда).
- Струята под високо налягане при използване на уреда създава високо ниво на шума. Опасност от увреждане на слуха. При работа с уреда непременно носете подходяща защита за слуха.
- Излизащата от дюза високо налягане водна струя предизвиква откат на пистолета. Отклонена от ъгъла си трябва за разпръскване до-

пълнително може да предизвика въртящ се момент. Затова трябва да се държат здраво в ръце.



- Никога не насочвайте водната струя към лица, животни, самия уред или електрически елементи.
- Гумите на превозното средство/вентилите на гумите могат да се почистват с минимално разстояние на пръскане от 30 см. В противен случай гумата на превозното средство/вентила на гумата може да се повреди от струята под високо налягане. Първи знак за увреждане е промяната на цвета на гумата. Повредените гуми на превозното средство са източник на опасност.
- Да не се пръска по предмети, съдържащи азбест и други материали, които съдържат вредни за здравето вещества.
- За защита на потребителя от водни пръски да се носи подходящо защитно облекло.
- Винаги да се внимава за здравите разбивки съединения и присъединителни маркучи.
- По време на работа лоста на пистолета за ръчно пръскане не трябва да бъде блокиран.
- Не пръскайте възпламеняеми течности.

Включване на уреда

- Отворете захранването с вода.
- Поставете прекъсвача на уреда, който се намира на мотора, на „ON“ и отворете крана за гориво.
- Мотора да се стартира в съответствие с инструкцията за работа на производителя на мотора.
- Задействане на лоста на пистолета за ръчно пръскане.

Тройна дюза

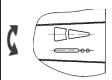
- Затваряне на пистолета за ръчно пръскане.
- Да се завърти корпуса на дюзата, докато желанието символ с маркировка съвпадне:

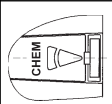
	Плоска струя под високо налягане (25°) за замърсявания с голяма площ
	Кръгла струя под високо налягане (0°) за особено упорити замърсявания
	Плоска струя с ниско налягане (CHEM) за работа с почистващи средства или почистване с малко налягане

Кръгла или плоска струя да се избере посредством безконтактно превключване:

- Затворете пистолета за ръчно пръскане.
- Завъртете насочената на около 45° надолу стоманена тръба наляво или надясно.

Указание

Струята под високо налягане да се насочи първо от по-голямо разстояние към обекта за почистване, за да се предотвратят повреди поради твърде високо налягане.

Работа с почистващи средства

⚠ Предупреждение

Неподходящите почистващи средства могат да повредят уреда и обектите, който се почистват. Да се използват само почистващи средства, които са позволени от Kärcher. Спазвайте препоръките за дозиране и указанията на почистващите средства. За да щадите околната среда, подхождайте пестеливо към почистващото средство. Спазвайте указанията за безопасност за почистващите средства.

- Могат да се използват само почистващи средства, за които производи-

телят на уреда е дал своето съгласие.

- Почистващите средства на Kärcher гарантират работа без повреди. Моля поискайте съвет и изискайте нашия каталог или информационните ни листи за почистващите средства.
- Окачете маркуча за всмукване на почистващо средство в съд с почистващо средство.
- Поставете го на „CHEM“.
- Дозиращия вентил за почистващо средство да се постави на желаната концентрация.

Препоръчителен метод на почистване

- Разтваряне на мръсотия:
Почистващото средство да се впръска пестеливо и да се остави да подейства 1...5 минути, но без да засъхва.
- Да се отстрани мръсотията:
Разтворената мръсотия да се изплакне със струя под високо налягане.

След работа с почистващи препарати

- Дозиращия вентил за почистващо средство да се постави на „0“.
- Изплакнете уреда минимум 1 минута с чиста вода при отворен пистолет за ръчно пръскане.

Прекъсване на работа

- Отпуснете лоста на пистолета за пръскане на ръка.

Указание

Когато се пусне лоста на пистолета за пръскане на ръка, моторът продължава да работи с обороти на празен ход. По този начин водата циркулира вътре в помпата и се затопля. Щом главата на цилиндъра на помпата достигне максимално допустимата температура (80 °C), предпазният термостат на главата на цилиндъра изключва мотора. След охлаждане под 50 °C уреда отново може да се използва.

При работа с вода под налягане от водопроводната мрежа може да се ускори охлаждането:

- Дръпнете лоста на пистолета за пръскане на ръка припл. 2–3 минути, за да може преминаващата вода да охладя главата на цилиндъра.
- Отново стартирайте мотора.

Изключете уреда

След работа със съдържаща сол вода (морска вода) изплакнете уреда за минимум 2–3 минути при отворен пистолет за пръскане на ръка с вода от водопровода.

- Поставете прекъсвача на уреда, който се намира на мотора, на „OFF“ и затворете крана за гориво.
- Затворете входа за водата.
- Задействайте пистолета за пръскане на ръка, докато уреда остане без налягане.
- Осигурете пистолета за ръчно пръскане с предпазната спиралка против непреднамерено товаряне.
- Развийте захранващия маркуч за вода от уреда.

Транспорт

Внимание

Опасност от нараняване и повреда!
При транспорт имайте пред вид теглото на уреда.

- Повдигнете уреда за тръбната рамка и го носете.
- При транспорт в автомобили осигурявайте уреда съгласно валидните директиви против плъзгане и преобръщане.

Съхранение

Внимание

Опасност от нараняване и повреда!
При съхранение имайте пред вид теглото на уреда.

Съхранението на този уред е позволено само във вътрешни помещения.

Грижи и поддръжка

Можете да договорите редовна инспекция за сигурност с Вашия търговец или да сключите договор за поддръжка. Моля искайте съвети.

⚠ Опасност

Опасност от нараняване поради непреднамерено потеглящ уред. Преди работа по уреда извадете ключа на запалителните свеци.

Опасност от изгаряне! Горещите шумозаглушители, цилиндри и охлаждащи ребра да не се докосват.

Помпа под високо налягане

Ежеседмично

- Да се провери нивото на маслото. При млекоподобно масло (вода в маслото), веднага потърсете сервизната служба.

Ежемесечно

- Да се почисти цедката към захранването с вода.
- Да се почисти филтъра на всмукващия маркуч почистващо средство.

След 500 работни часа, минимум ежегодно

Смяна на маслото:

- Да се подготви приемен съд за припл. 1 литър.
- Да се развие винта за изпускане на маслото.
- Маслото да се изпусне в приемния съд.

Старото масло да се отстрани опазвайки околната среда или да се предаде в авторизиран събирателен пункт.

- Смяна на уплътнението на винта за изпускане на маслото.
- Да се завие винта за изпускане на маслото.
- Новото масло бавно да се напълни до маркировката „MAX“ на съда за масло.

Указание

Въздушните мехурчета трябва да могат да се пръснат.

Вида на маслото и количеството на пълнене вижте в Технически данни.

Мотор

Работите по поддръжката на мотора да се извършват в съответствие с данните в Инструкцията за използване на производителя на мотора.

Маркуч за работа под налягане

⚠ Опасност

Опасност от нараняване!

→ Проверете маркуча за работа под налягане за увреждания (опасност от пропукване).

Незабавно сменете маркуча за работа под налягане.

Защита от замръзване

⚠ Предупреждение

Опасност от увреждане! Замръзналата вода в уреда може да разруши части на уреда.

През зимата съхранявайте уреда в отоплено помещение или го изпразнете.

При по-продължителни производствени паузи се препоръчва, в уреда да се напомпи антифриз.

Да се продуха водата

→ Да се развият захранващия маркуч за вода и маркуча за работа под налягане.

→ Уреда да се остави да работи макс. 1 минута докато се изпразнят помпата и проводите.

Уреда да се изплакне с антифриз

Указание

Да се спазват разпоредбите за работа на производителя на препарата за защита от замръзване.

→ В уреда да се напомпи конвенционален антифриз.

По този начин се постига известна корозионна защита.

Помощ при неизправности

⚠ Опасност

Опасност от нараняване поради не-преднамерено потеглящ уред. Преди работа по уреда извадете ключа на запалителните свеци.

Опасност от изгаряне! Горещите шумозаглушители, цилиндри и охлаждащи ребра да не се докосват.

Уредът не работи

Да се спазват указанията на Упътването за експлоатация на производителя на мотора!

- Предпазният термостат на помпата под високо налягане е изключил уреда след по-продължителна работа в кръг
- Уреда да се остави да се охлади, след това да се включи отново. Вижте също Раздел „Прекъсване на работа“.

Уредът не създава налягане

- Работните обороти на мотора са твърде ниски
- Да се проверят работните обороти на мотора (вижте Технически данни).
- Налягането е настроено на „СHEM“.
- Поставете дюзата на „Високо налягане“.
- Дюзата е запушена/измита
- Дюзата да се почисти/смени.
- Цедката в захранването с вода замърсена
- Да се почисти цедката.
- Въздух в системата
- Уреда да се обезвъздуши.
- Твърде малък дебит на водата за захранване
- Да се провери дебита на водата за захранване (вижте Технически данни).
- Захранващите тръбопроводи към помпата не са херметични или са запушени
- Да се проверят всички захранващи тръбопроводи към помпата.

Уредът има утечки, вода изтича от уреда отдолу

- Нехерметична помпа

Указание

Допустими са 3 капки на минута.

- При по-силна нехерметичност уреда да се провери в сервиза.

Помпата чука

- Захранващите тръбопроводи към помпата не са херметични
- Да се проверят всички захранващи тръбопроводи към помпата.
- Въздух в системата
- Уреда да се обезвъздуши.

Почистващото средство не се засмуква

- Дюзата е настроена на „Високо налягане“.
- Поставете го на „СНЕМ“.
- Маркучът за засмукване на почистващо средство с филтър не е херметичен или е запушен
- Да се провери/почисти маркуч за всмукване на почистващо средство с филтър.
- Възвратният клапан във връзката на маркуча за засмукване на почистващо средство е залепнал
- Възвратният клапан във връзката на маркуча за засмукване на почистващо средство да се почисти/смени.
- Дозирацият вентил за почистващо средство е затворен или нехерметичен/запушен
- Да се отвори дозирация вентил за почистващо средство или да се провери/почисти.

Ако повредата не може да бъде отстранена, уреда да се провери от сервиза.

Принадлежности и резервни части

- Могат да се използват само принадлежности и резервни части, които са позволени от производителя. Оригиналните принадлежности и оригинални резервни части дават гаранция за това, уредът да може да се използва сигурно и без повреди.
- Списък на най-често необходимите резервни части ще намерите в края на упътването за експлоатация.
- Други информации относно резервните части можете да получите на www.kaercher.com в област Сервиз.

Гаранция

- Установените от нашето компетентно дружество за пласмент гаранционни условия важат във всяка държава. Евентуалните повреди по уреда ние отстраняваме безплатно по време на гаранционния срок, ако причина за това са дефект в материалите или при производството.
- Гаранцията влиза в сила само тогава, когато Вашият търговец при покупката е попълнил цялостно карта с отговори, подпечатал я е, подписал я е и накрая Вие сте изпратили тази карта с отговори до дружеството за пласмент във Вашата страна.
- В гаранционен случай се обърнете моля с принадлежностите и документа за покупка към Вашия търговец или най-близкия оторизиран сервиз.

Декларация за съответствие на ЕО

С настоящото декларираме, че цитираната по-долу машина съответства по концепция и конструкция, както и по начин на производство, прилаган от нас, на съответните основни изисквания за техническа безопасност и безвредност на Директивите на ЕО. При промени на машината, които не са съгласувани с нас, настоящата декларация губи валидност.

Продукт: Парочистачка/пароструйка за работа под налягане

Тип: 1.187-xxx

Намиращи приложение Директиви на ЕО:

2006/42/ЕО (+2009/127/ЕО)

2000/14/ЕО

2004/108/ЕО

Намерили приложение хармонизирани

стандарт:

EN 60335-1

EN 60335-2-79

EN 55012: 2007 + A1: 2009

EN 55014-2: 1997+A1: 2001+A2: 2008

Приложими национални стандарти

-

Приложен метод за оценка на съответствието:

2000/14/ЕО: Приложение V

ниво на шум dB(A)

Измерено: 99

Гарантирано: 100

Подписалите действат по възложение и като пълномощници на управителното тяло.



H. Jenner
CEO



S. Reiser
Head of Approbation

пълномощник по документацията:

S. Reiser

Alfred Kaercher GmbH & Co. KG

Alfred-Kaercher-Str. 28 - 40

71364 Winnenden (Germany)

Тел.: +49 7195 14-0

Факс: +49 7195 14-2212

Winnenden, 2013/02/01

Технически данни

Мотор		
Бензинов мотор Honda	--	GX 160, 1 цилиндър, 4 такта
Кфцинална мощност от 3600 1/мин	kW (PS)	4 (5,5)
Работни обороти	1/мин	3300
Резервоар за гориво	л	3,6
Гориво	--	бензин, безоловен *
* Уредът е подходящ за гориво E10		
Вид защита		IPX5
Захранване с вода		
Температура на постъпващата вода (макс.)	°C	60
Дебит за постъпващата вода (мин.)	л/ч (л/мин)	750 (12,5)
Налягане на постъпващата вода (макс.)	MPa (bar)	1 (10)
Захранващ маркуч (принадлежност)	№ за поръчка	4.440-207.0
Дължина на захранващия маркуч (мин.)	м	7,5
Диаметър на захранващия маркуч (мин.)	Цол	3/4
Височина на засмукване от отворения съд (20 °C)	м	1
Помпа		
Работно налягане	MPa (bar)	14 (140)
Количество на подаване	л/ч (л/мин)	600 (10)
Размер на дюзата		038
Макс. работно свръхналягане	MPa (bar)	16 (160)
Помпа количество на маслото	l	0,3
Помпа вид масло	SAE 15W40	№ за поръчка 6.288-050.0
Засмукване на почистващо средство	л/ч (л/мин)	0-45 (0-0,8)
Сила на отпора на пистолета за ръчно пръскане (макс.)	N	28
Установени стойности съгласно EN 60355-2-79		
Стойност на вибрациите в областта на дланта – ръката		
Пистолет за ръчно пръскане	м/сек ²	<2,5
Тръба за разпръскване	м/сек ²	<2,5
Несигурност K	м/сек ²	1
Ниво на звука L _{рА}	dB(A)	85
Неустойчивост K _{рА}	dB(A)	1
Ниво на звукова мощност L _{WA} + неустойчивост K _{WA}	dB(A)	100
Мерки и тегла		
Дължина	мм	570
Широчина	мм	434
Височина	мм	430
Тегло	кг	35,5



Enne sesadme esmakordset kasutuselevõttu lugege läbi algupärane kasutusjuhend, toimige sellele vastavalt ja hoidke see hilisema kasutamise või uue omaniku tarbeks alles.

- Enne esmakordset kasutuselevõttu lugege kindlasti ohutusjuhiseid nr. 5.951-949.0!
- Transpordil tekkinud vigastuste puhul teavitage toote müüjat.
- Pakendi lahtipakkimisel kontrollige, kas kõik osad on olemas ning kahjustamata.

Sisukord

Keskkonnakaitse	ET . . . 1
Seadme elemendid	ET . . . 1
Sihipärane kasutamine.	ET . . . 1
Ohutusalsed märkused	ET . . . 2
Ohutusseadised	ET . . . 3
Kasutuselevõtt	ET . . . 3
Käsitsemine	ET . . . 4
Transport	ET . . . 6
Hoiulepanek	ET . . . 6
Korrashoid ja tehnohooldus	ET . . . 6
Abi häirete korral	ET . . . 7
Lisavarustus ja varuosad	ET . . . 7
Garantii.	ET . . . 8
EÜ vastavusdeklaratsioon	ET . . . 8
Tehnilised andmed	ET . . . 9

Keskkonnakaitse



Pakendmaterjalid on taaskasutatavad. Palun ärge visake pakendeid majapidamisprahi hulka, vaid suunake need taaskasutusse.



Vanad seadmed sisaldavad taaskasutatavaid materjale, mis tuleks suunata taaskasutusse. Patareid ja akud sisaldavad aineid, mis ei tohi sattuda keskkonda. Palun liivideerige vanad seadmed, patareid ja akud seetõttu vastavate kogumissüsteemide kaudu.

Palun jälgige, et mootoriõli, kütteõli, diiseli ega bensiini ei sattuks loodusesse. Palun kaitske pinnast ja kõrvaldage kasutatud õli keskkonaeeskirju järgides.

Märkusi koostisainete kohta (REACH)

Aktuaalse info koostisainete kohta leiate aadressilt:

www.kaercher.com/REACH

Seadme elemendid

Joonised vt lk 2

- 1 Kolmekordne düüs
- 2 Joatoru
- 3 Pesupüstol
- 4 Kõrgsurvevoolik
- 5 Kütusepaak
- 6 Käsitsekaivitusseade
- 7 Veevõtuliitmik, sõelaga
- 8 Puhastusvahendi doseerimisventiil
- 9 Kõrgsurveühendus
- 10 Filtriga puhastusvahendi imemisvoolik
- 11 Õlipaak

Värvitde tähendus

- Puhastusprotsessi juhtelemendid on kollased.
- Hoolduse ja teeninduse juhtelemendid on helehallid.

Sihipärane kasutamine

Kasutage ainult seda kõrgsurvepesurit

- puhastamiseks madalrõhujoaga ja puhastusvahendiga (nt masinate, sõidukite, ehitiste, tööriistade puhastamiseks),
- puhastamiseks kõrgsurvejoaga ilma puhastusvahendita (nt fassaadide, terrasside, aiatööriistade puhastamiseks).

Raskesti eemaldatava mustuse puhul soovitage Teile meie mustuse freesijat lisavarustusena.

⚠ Oht

Vigastusoh! Tanklates või muudes ohuallades kasutamise korral tuleb järgida vastavaid ohutuseeskirju.

Palun vältige mineraalõli sisaldava heitvee sattumist pinnasesse, veekogudesse või kanalisatsiooni. Seetõttu palume viia mootoripesu ja põhjapesu läbi ainult sobivates, õliseparaatoriga varustatud kohtades.

Ohutusalased märkused

⚠ Oht

- Ärge kasutage kõrgsurvepesurit, kui küstust on maha loksunud. Viige masin teise kohta ja vältige sädemete tekkimist.
- Ärge säilitage, valage ega kasutage küstust lahtise tule või selliste süüteleegiga või sädemeid tekitavate seadmete läheduses nagu ahjud, küttekatlad, veesoojendajad jne.
- Hoidke kergesti süttivad esemed ja materjalid summutist kaugel (vähemalt 2 m).
- Ärge laske mootoril ilma summutita töötada ning kontrollige ja puhastage summutit regulaarselt; vajadusel vahetage välja.
- Ärge kasutage mootorit metsas, võsas või rohuga kaetud pinnal, kui väljalasketakt ei ole varustatud sädemepüüdjaga.
- Välja arvatud seadistustööde puhul ärge laske mootoril töötada, kui puudub õhufilter või imitutsi kate.
- Ärge reguleerige kalibreerimisvedrusid, regulaatori varbmehhanismi ega muid osi, mis võivad põhjustada mootori pöörrete arvu suurenemist.
- Põletusohu! Ärge puudutage tulist summutit, silindreid ega radiaatori ribisid.
- Ärge asetage käsi ja jalgu liikuvate või pöörlevate osade lähedale.
- Mürgitusohu! Seadet ei tohi kasutada plahvatusohtlikes ruumides.

Kasutusjuhendis leiduvad sümbolid

⚠ Oht

Vahetult ähvardava ohu puhul, mis toob kaasa raskeid kehavigastusi või surma.

⚠ Hoiatus

Võimaliku ohtliku olukorra puhul, mis võib põhjustada raskeid kehavigastusi või surma.

Ettevaatust

Võimaliku ohtliku olukorra puhul, mis võib põhjustada kergeid vigastusi või materiaalset kahju.

Seadmel olevad sümbolid



Kõrgsurveline veejuga võib mittesihipärasel kasutamisel ohtlik olla. Juba ei tohi suunata teistele isikutele, loomadele, töötavatele elektriseadmetele või seadmele endale.



Mürgitusohu! Heitgaase mitte sisse hingata.



Põletusohu! Hoiatus tuliste komponentide eest.

⚠ Hoiatus

Jälgige veevarustuseettevõtte eeskirju. Vastavalt kehtivatele eeskirjadele ei tohi seadet kunagi kasutada ilma joogiveevõrgu juurde paigaldatud süsteemieraldajata. Kasutada tuleb firma KÄRCHER sobivat süsteemieraldajat või alternatiivina standardile EN 12729 tüüp BA vastavat süsteemieraldajat. Läbi süsteemieraldaja voolanud vesi ei ole joogikõlbulik.



Ettevaatust

Ühendage tagasisivoolutakisti alati veevarustusega, mitte kunagi vahetult seadme külge!

Üldist

- Järgida tuleb kõiki riigis kehtivaid survepesureid puudutavaid seaduslikke eeskirju.
- Järgida tuleb kõiki riigis kehtivaid õnnetusjuhtumite vältimist puudutavaid seaduslikke eeskirju. Survepesureid tuleb regulaarselt kontrollida ja kontrollimise tulemus fikseerida kirjalikult.

Ohutusseadised

Ohutusmeetmed seadmel kaitsevad kasutajat ja neid ei tohi välja lülitada ega nende funktsioone takistada.

Ülevooluventiil

- Kui pesupüstol on suletud, avaneb ülevooluventiil ja kõrgsurvepump suunab vee tagasi pumba imipoolle. Seeläbi hoitakse ära lubatud tööõhu ületamine.
- Ülevooluventiil on tehasepoolselt seadistatud ja plommitud. Seadistamisega tegeleb vaid klienditeenindus.

Turvatermostaat pumba juures

Turvatermostaat lülitab lubatud maksimaalse temperatuuri ületamise korral mootori välja.

Kasutuselevõtt

⚠ Oht

Vigastusoh! Seade, toitekaablid, kõrgsurvevoolik ja ühendused peavad olema laitmatus seisundis. Juhul kui seisund ei ole laitmatu, ei tohi seadet kasutada.

Õlipaagi õlitaseme kontrollimine

- ➔ Kontrollige õlitaset õlipaagis
Õlitase peab olema "MIN"- ja "MAX"-tähiste vahel.
- ➔ Lisage vajadusel õli (vaata tehnilised andmed).

Mootor

Järgige lõigus „Ohutusjuhised“ öeldut!

- ➔ Enne kasutuselevõttu lugege läbi mootori tootja kasutusjuhend ja järgige eriti ohutusjuhiseid.
- ➔ Täitke kütusepaak pliivaba bensiiniga. Ärge kasutage 2-takti-segu.
- ➔ Kontrollige mootori õlitaset.
Ärge võtke seadet kasutusele, kui õlitase on langenud allapoole „MIN“-tähist.
- ➔ Lisage vajadusel õli.

Tarvikute paigaldamine

- ➔ Paigaldage düüs joatorule (markeeritud seadevõrul üleval).
- ➔ Ühendage joatoru pesupüstoliga.
- ➔ Kangutage pesupüstoli kinnitusklamber kruvikeerajaga välja (joonis A).
- ➔ Pange joapüstol pea peale ja torgake kõrgsurvevooliku ots lõpuni sisse. Sealjuures silmas pidada, et vaba ketas vooliku otsas täiesti alla kukub (joonis B).
- ➔ Suruge kinnitusklamber uuesti joapüstolile. Õige paigaldamise korral saab voolikut maksimaalselt 1 mm välja tõmmata. Vastasel korral on ketas valesti paigaldatud (joonis C).
- ➔ Paigaldage kõrgsurvevoolik seadme kõrgsurveühendusele.

Veevõtuühendus

- Ühendamiseks vajalikke andmeid vt tehniliste andmete juurest.

⚠ Hoiatus

Jälgige veevarustuseettevõtte eeskirju.

Vastavalt kehtivatele eeskirjadele ei tohi seadet kunagi kasutada ilma joogiveevõrgu juurde paigaldatud süsteemieraldajata. Kasutada tuleb firma KÄRCHER sobivat süsteemieraldajat või alternatiivina standardile EN 12729 tüüp BA vastavat süsteemieraldajat. Läbi süsteemieraldaja voolanud vesi ei ole joogikõlblik.



Ettevaatust

Ühendage tagasivoolutakisti alati veevarustusega, mitte kunagi vahetult seadme külge!

- Ühendage pealevooluvoolik seadme veeühenduse ja vee pealevooluga (nt veekraaniga).
- Vee juurdevool avada.

Märkus

Pealevooluvoolik ei kuulu tarnekomplekti.

Vee imemine mahutitest

⚠ Oht

Ärge kunagi võtke vett joogiveepaagist. Ärge kunagi võtke selliseid lahusteid sisaldavaid vedelikke nagu värvilahustid, bensiin, õli või filtreerimata vesi. Seadme tihendid ei talu lahusteid. Lahustite pihustamisel tekkiv udu on eriti tuleohtlik, plahvatusohtlik ja mürgine.

- Ühendage imivoolik (läbimõõt vähemalt 3/4") filtriga (tarvikud) veeühenduse külge.
- Keerake puhastusvahendi doseerimisventiil asendisse "0".
- Seade enne kasutamist õhutada.

Märkus

Ärge kasutage Geka sidurit (tarnekomplektis) imemisrežiimil! Imemisrežiimil kasutamiseks ei sobi mitte kõik ühendussidurid (pump võtab sisse õhku ning ei suuda seetõttu rõhku üles luua).

Seadme õhutamine

- Vee juurdevool avada.
- Käivitage mootor vastavalt mootori tootja kasutusjuhendile.
- Seadme õhutamiseks düüs maha kruvida ja seadet nii kaua joosta lasta, kuni vesi mullivabalt välja jookseb.
- Lülitage seade välja ja katke düüs kinni.

Käsitsemine

⚠ Oht



- Asetage masin kindlale alusele.
- Lapsed ei tohi kõrgsurvepesurit kasutada. (Masina vales kasutamisest tingitud õnnetusohu).
- Kõrgsurvejuga tekitab masina kasutamisel kõrge mürataseme. Kuulmiskahjustuste oht. Masinaga töötades tuleb kindlasti kanda sobivat kuulmiskaitset.
- Kõrgsurvedüüsisist väljuv veejuga põhjustab püstoli tagasilöögi. Lisaks võib nurga all olev joatoru põhjustada pöördemomendi. Seetõttu tuleb joatoru ja püstolit kindlalt käes hoida.
- Kunagi ei tohi suunata veejuga inimestele, loomadele, masinale endale ega elektrilistele komponentidele.
- Sõidukite rehve/rehventiile tohib puhastamiseks pritsida ainult vähemalt 30 cm vahemaa tagant. Vastasel juhul võib kõrgsurvejuga vigastada sõiduki rehvi/rehvi ventiili. Esimeseks vigastuse tunnuseks on rehvi värvimuutus. Vigastatud sõidukirehvid on ohuallikaks.
- Asbesti ja muid tervistkahjustavaid aineid sisaldavaid materjale ei tohi pritsida.
- Kasutaja kaitseks veepritsmete eest tuleb kanda sobivat kaitseriietust.
- Jälgige alati, et kõik ühendusvoolikud oleksid tugevasti kinni keeratud.
- Pihustuspüstoli hooba ei tohi töö käigus kinni kiiluda.
- Ärge piserdage põlevaid vedelikke.

Seadme sisselülitamine

- Vee juurdevool avada.
- Seadke mootoril olev seadmelüliti asendisse „ON” ja keerake kütusekraan lahti.
- Käivitage mootor vastavalt mootori tootja kasutusjuhendile.
- Tõmmake pesupüstoli hooba.

Kolmekordne düüs

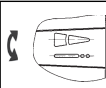
- Sulgege pesupüstol.
- Keerake düüsi korpus, kuni soovitud sümbol kattub markeeringuga:

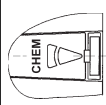
	Kõrgsurve-lamejuga (25°) suurelt pinnalt mustuse eemaldamiseks
	Kõrgsurve-ümarjuga (0°) eriti raskesti eemaldatava mustuse korral
	Madalsurve-lamejuga (CHEM) kasutamiseks puhastusainetega või vähesel survega puhastamiseks

Ümar- või lamejoa valimine kontaktivaba ümberlülituse abil:

- Sulgege pesupüstol.
- Keerake ca. 45° alla suunatud joatoru vasakule või paremale.

Märkus

Suunake kõrgsurvejuga alati esmalt suuremalt kauguselt puhastatavale objektile, et vältida liiga kõrgest survest tingitud kahjustusi.

Töötamine puhastusvahendiga

⚠ Hoiatus

Ebasobivad puhastusvahendid võivad seadet ja puhastatavat objekti kahjustada. Kasutada vaid puhastusvahendeid, mis on Kärcheri poolt lubatud. Silmas pidada doseerimissoovitusi ja juhiseid, mis puhastusvahenditega kaasnevad. Keskkonna säästmiseks kasutage puhastusvahendeid säästlikult.

Järgige puhastusvahenditel olevaid ohutusnõudeid.

- Kasutada tohib ainult selliseid puhastusvahendeid, mille puhul on olemas seadme tootja nõusolek.
- Kärcheri puhastusvahendid tagavad tõrgeteta töökäigu. Palun tellige meie kataloog või meie puhastusvahendite infolehed või laske end nõustada.

- Puhastusvahendi imemisvoolik asetada puhastusvahendi anumasse.
- Seadke düüs asendisse „CHEM“.
- Puhastusvahendi doseerimisventiil soovitud kontsentratsioonile keerata.

Soovitatav puhastusmeetod

- Mustuse vabastamine:
Pihustage pinnale veidi puhastusvahendit ja laske 1...5 minutit mõjuda, kuid mitte kuivada.
- Mustuse eemaldamine:
Lahtileotatud mustus kõrgsurvejoaga maha pesta.

Pärast töötamist puhastusvahendiga

- Keerake puhastusvahendi doseerimisventiil asendisse "0".
- Loputage seade t avatud pesupüstoliga vähemalt 1 minuti vältel.

Töö katkestamine

- Vabastage pesupüstoli päästik.

Märkus

Kui pesupüstoli hoob vabastatakse, töötab mootor tühikäigu pööratel edasi. Seeläbi ringleb vesi pumbas ja soojeneb. Kui silindripea pumba juures on saavutanud maksimumalase lubatud temperatuuri (80 °C), lülitab silindripea juures olev turvatermostaat mootori välja. Pärast jahtumist alla 50 °C saab masina uuesti kasutusele võtta. Masina kasutamisel veevõrgu rõhu all oleva veega võib jahtumist kiirendada:

- tõmmake pesupüstoli hooba u. 2–3 minutit, et läbivoolav vesi jahutaks silindripead.
- Käivitage uuesti mootor.

Seadme väljalülitamine

Pärast soolase veega (mereveega) töötamist tuleb seadet vähemalt 2-3 minuti vältel kraaniveega loputada, kusjuures pesupüstol on avatud.

- Seadke masina lüliti mootor juures asendisse „OFF“ ja keerake kütusekraan kinni.
- Vee juurdejooksu sulgemine.

- Vajutage pesupüstolit, kuni seade on survevaba.
- Kindlustage pesupüstol turvafiksaatoriga kogemata avamise vastu.
- Kruvige vee juurdevoolu voolik seadme küljest maha.

Transport

Ettevaatust

Vigastusoh! Transportimisel jälgige seadme kaalu.

- Tõstke seade toruraamist üles ja kandke.
- Sõidukites transportimisel fikseerige seade vastavalt kehtivatele määrustele libisemise ja ümbermineku vastu.

Hoiulepanek

Ettevaatust

Vigastusoh! Ladustamisel jälgige seadme kaalu.

Seda seadet tohib ladustada ainult siseruumides.

Korrashoid ja tehnohooldus

Seadme müüjaga võib kokku leppida regulaarse ohutusinspeksiooni või sõlmida hoolduslepingu. Palun laske end nõustada.

⚠ Oht

Kogemata tööle hakanud seadmest lähtuv vigastusoh! Enne töid seadme juures eemaldage süüteküünla pistik

Põletusoh! Ärge puudutage tulist summutit, silindreid ega radiaatori ribisid.

Kõrgsurvepump

Kord nädalas

- Kontrollige õlitaset.

Kui õli on piimjas (õlis on vett), pöörduge koheselt klienditeenindusse.

Kord kuus

- Puhastage veeühenduse sõela.
- Puhastage filtrit puhastusvahendi imemisvoolikuga.

Iga 500 töötunni järel, vähemalt kord aastas

Õli vahetamine:

- Pange valmis anum ca. 1 l õli kogumiseks.
- Keerake õli väljalaskekrui välja.
- Laske õli kogumismahutisse.

Uutiliseerige vana õli vastavalt keskkonnanõuetele või andke volitatud kogumispunkti.

- Vahetage välja üli väljalaskeava tihend.
- Keerake õli väljalaskekrui sisse.
- Valage uus õli aeglaselt kuni õlipaagil oleva MAX-tähiseni sisse.

Märkus

Õhumullidel peab olema võimalik välja pääseda.

Õlisortide ja täitekoguse kohta vt „Tehnilised andmed“,

Mootor

Teostage mootori hooldustööd vastavalt mootori tootja kasutusjuhendis toodud andmetele.

Kõrgsurvevoolik

⚠ Oht

Vigastusoh!

- Kontrollige kõrgsurvevoolikut vigastuste osas (lõhkemisoht).

Kahjustatud kõrgsurvevoolik kohe välja vahetada.

Jäätumiskaitse

⚠ Hoiautus

Vigastusoh! Seadmes külmuv vesi võib lõhkuda seadme osi.

Säilitage seadet talvel koetud ruumis või tühjendage seade. Pikemate töövaheaegade korral soovitame pumbata seadmest läbi jäätumiskaitsevahendit.

Vee väljalaskmine

- Kruvige vee juurdevoolu voolik ja kõrgsurvevoolik maha.
- Laske masinal maks. 1 minut töötada, kuni pump ja voolikud on tühjad.

Loputage seade jäätumiskaitsevahendiga läbi

Märkus

Pidage silmas jäätumiskaitsevahendi tootja käsitlemiseeskirju.

→ Pumbake seadmest läbi kaubanduses saadavalvat jäätumiskaitsevahendit.

Seeläbi saavutatakse ka mõningane korrosioonikaitse.

Abi häirete korral

⚠ Oht

Kogemata tööle hakanud seadmest lähtuv vigastusohu. Enne töid seadme juures eemaldage süüteküünla pistik

Põletusohu! Ärge puudutage tulist summutit, silindreid ega radiaatori ribisid.

Seade ei tööta

Järgige mootori tootja kasutusjuhendis olevaid juhiseid!

– Pärast pikemat ringlusrežiimil töötamist lülitas kõrgsurvepumba juures olev turvatermostaat masina välja

→ Laske masinal jahtuda, seejärel lülitage uuesti sisse. Vt selle kohta ka lõiku „Töö katkestamine“.

Seadmes puudub surve

- Mootori töö pöörete arv liiga madal
- Kontrollida mootori töö pöörete arvu (vaata tehnilised andmed).
- Düüs on seatud asendisse „CHEM“
- Seadke düüs asendisse „Kõrgsurve“.
- Düüs on ummistunud/läbi pestud
- Puhastage/uuendage düüs.
- Veeühenduse sõel on must
- Puhastage sõela.
- Õhk süsteemis
- Õhutage seadet.
- Vee juurdevool liiga väike
- Kontrollida veejuurdejooksu kogust (vaata tehnilised andmed).
- Pumba juurdevoolutvoolikud lekivad või ummistunud
- Kontrollige kõiki pumba toitevoolikuid.

Seade lekib, seadme alt tilgub vett

– Pump ebatihed

Märkus

Lubatud on 3 tilka minutis.

→ Kui leke on suurem, tuleb lasta klienditeenindusel seadet kontrollida.

Pump klopib

- Pumba juurdevoolutvoolikud lekivad
- Kontrollige kõiki pumba toitevoolikuid.
- Õhk süsteemis
- Õhutage seadet.

Puhastusainet ei võeta sisse

- Düüs on seatud asendisse „Kõrgsurve“
- Seadke düüs asendisse „CHEM“.
- Puhastusvahendi imivoolik filtriga lekib või ummistunud
- Kontrollige/puhastage filtriga puhastusvahendi voolikut.
- Tagasilöögiventil puhastusvahendi imivooliku ühenduskohas on kinni kleepunud
- Puhastada/uuendada puhastusvahendi imemisvooliku ühenduse tagasilöögiventili.
- Puhastusvahendi doseerimisventil on suletud või lekib või on ummistunud
- Avage või kontrollige/puhastage puhastusaine doseerimisventili.

Kui riket ei ole võimalik kõrvaldada, tuleb lasta klienditeenindusel seadet kontrollida.

Lisavarustus ja varuosad

- Kasutada tohib ainult tarvikuid ja varuosi, mida tootja aktsepteerib. Originaal-tarvikud ja -varuosad annavad teile garantii, et seadmega on võimalik töötada turvaliselt ja tõrgeteta.
- Valiku kõige sagedamini vajaminevat varuosadest leiata te kasutusjuhendi lõpust.
- Täiendavat infot varuosade kohta leiata aadressilt www.kaercher.com lõigust Service.

Garantii

- Igas riigis kehtivad vastava volitatud müügiesindaja antud garantiitingimused. Võimalikud häired seadme töös kõrvaldatakse garantiiajal tasuta, kui põhjuseks on materjali- või tootmisviga.
- Garantii jõustub vaid siis, kui kauba müüja täidab kaupa müües juurdelisatud vastusekaardi täielikult ära, sellele pitsati paneb ja selle allkirjastab ning kui te saadate vastusekaardi seejärel firmale, kes teie riigis seda kaupa turustab.
- Garantii puhul pöörduge palun tagava-raosade ja ostutšekiga müüja poole või lähimasse volitatud klienditeenindusse.

EÜ vastavusdeklaratsioon

Käesolevaga kinnitame, et allpool kirjeldatud seade vastab meie poolt turule toodud mudelina oma kontseptsioonilt ja konstruktsioonilt EÜ direktiivide asjakohastele põhilistele ohutus- ja tervisekaitseõetetele.

Meiega kooskõlastamata muudatuste tegemise korral seadme juures kaotab käesolev deklaratsioon kehtivuse.

Toode: Kõrgsurvepesur

Tüüp: 1.187-xxx

Asjakohased EÜ direktiivid:

2006/42/EU (+2009/127/EU)

2000/14/EÜ

2004/108/EÜ

Kohaldatud ühtlustatud standardid:

EN 60335-1

EN 60335-2-79

EN 55012: 2007 + A1: 2009

EN 55014-2: 1997+A1: 2001+A2: 2008

Kohaldatud riiklikud standardid

-

Järgitud vastavushindamise protseduur:

2000/14/EÜ: Lisa V

Helivõimsuse tase dB(A)

Möödetud: 99

Garanteeritud: 100

Allakirjutanud toimivad juhatause korraldusel ja volitusel.



H. Jenner
CEO



S. Reiser
Head of Approbation

dokumentatsiooni eest vastutav isik:

S. Reiser

Alfred Kärcher GmbH & Co. KG

Alfred-Kärcher-Str. 28 - 40

71364 Winnenden (Germany)

Tel: +49 7195 14-0

Faks: +49 7195 14-2212

Winnenden, 2013/02/01

Tehnilised andmed

Mootor		
Bensiinimootor Honda	--	GX 160, 1 silinder, 4 takti
Nominaalvõimsus 3600 1/min juures	kW (PS)	4 (5,5)
Töö pöörete arv	1/min	3300
Kütusepaak	l	3,6
Kütus	--	Bensiin, pliivaba *
* Seade sobib kütusele E10		
Kaitse liik		IPX5
Veevõtuühendus		
Juurdevoolava vee temperatuur (max)	°C	60
Juurdevoolu hulk (min)	l/h (l/min)	750 (12,5)
Juurdevoolurõhk (max)	MPa (baar)	1 (10)
Pealevooluvoolik (tarvikud)	Tellimisnr.	4.440-207.0
Pealevooluvooliku pikkus (min)	m	7,5
Pealevooluvooliku läbimõõt (min.)	Toll	3/4
Imemiskõrgus lahtisest anumast (20°C)	m	1
Pump		
Töörõhk	MPa (baar)	14 (140)
Juurdevoolu kogus	l/h (l/min)	600 (10)
Düüsi suurus		038
Maks. töö-ülerõhk	MPa (baar)	16 (160)
Õlikogus - pump	l	0,3
Õli sort - pump	SAE 15W40	Tellimisnr. 6.288-050.0
Puhastusvahendi sisse imemine	l/h (l/min)	0-45 (0-0,8)
Pesupüstoli tagasilöögi jõud (maks.)	N	28
Tuvastatud väärtused vastavalt standardile EN 60355-2-79		
Käte/käsivarte vibratsiooniväärtus		
Pesupüstol	m/s ²	<2,5
Joatoru	m/s ²	<2,5
Ebakindlus K	m/s ²	1
Helirõhu tase L _{pA}	dB (A)	85
Ebakindlus K _{pA}	dB (A)	1
Müratase L _{WA} + ebakindlus K _{WA}	dB (A)	100
Mõõtmed ja kaalud		
Pikkus	mm	570
Laius	mm	434
Kõrgus	mm	430
Kaal	kg	35,5



Prieš pirmą kartą pradėdant naudotis prietaisu, būtina atidžiai perskaityti originalią instrukciją, ja vadovautis ir saugoti, kad ja galima būtų naudotis vėliau arba perduoti naujam savininkui.

- Prieš pirmąjį naudojimą, būtina perskaitykite saugos nurodymus Nr. 5.951-949.0!
- Pastebėję transportavimo metu apgadintas detales, informuokite tiekėją.
- Išpakuodami prietaisą patikrinkite, ar netrūksta priedų ir ar nėra pažeidimų.

Turinys

Aplinkos apsauga	LT . . . 1
Prietaiso dalys	LT . . . 1
Naudojimas pagal paskirtį	LT . . . 1
Saugos reikalavimai	LT . . . 2
Saugos įranga	LT . . . 3
Naudojimo pradžia	LT . . . 3
Valdymas	LT . . . 4
Transportavimas	LT . . . 6
Laikymas	LT . . . 6
Priežiūra ir aptarnavimas	LT . . . 6
Pagalba gedimų atveju	LT . . . 7
Priedai ir atsarginės dalys	LT . . . 7
Garantija	LT . . . 8
EB atitikties deklaracija	LT . . . 8
Techniniai duomenys	LT . . . 9

Aplinkos apsauga



Pakuotės medžiagos gali būti perdirbamos. Neišmeskite pakuočių kartu su buitinėmis atliekomis, bet atiduokite jas perdirbimui.



Naudotų prietaisų sudėtyje yra vertingų, antriniam žaliavų perdirbimui tinkamų medžiagų, todėl jie turėtų būti atiduoti perdirbimo įmonėms. Akumuliatoriuose ir baterijose yra medžiagų, kurios negali patekti į aplinką. Todėl naudotus prietaisus, baterijas ir akumuliatorius šalinkite per atitinkamą antrinių žaliavų surinkimo sistemą.

Neišleiskite variklio alyvos, mazuto, dyzelino ir benzino į aplinką. Saugokite gruntą ir naudotos alyvos atliekas sutvarkykite laikydamiesi aplinkos apsaugos reikalavimų.

Nurodymai apie sudedamąsias medžiagas (REACH)

Aktualią informaciją apie sudedamąsias dalis rasite adresu:

www.kaercher.com/REACH

Prietaiso dalys

Paveikslėlius rasite 2 psl.

- 1 Trijų skyrių antgalis
- 2 Purškimo antgalis
- 3 Rankinis purkštuvus
- 4 Aukšto slėgio žarna
- 5 Degalų bakas
- 6 Rankinis paleidiklis
- 7 Vandens prijungimo antgalis su filtru
- 8 Valymo priemonių dozavimo vožtuvus
- 9 Aukšto slėgio jungtis
- 10 Valymo priemonės siurbimo įarna su filtru
- 11 Tepalo bakas

Spalvinis ženklimas

- Valymo proceso valdymo elementai yra geltonos spalvos.
- Techninės priežiūros valdymo elementai yra šviesiai pilkos spalvos.

Naudojimas pagal paskirtį

Šį aukšto slėgio valymo įrenginį naudokite tik

- valymui aukšto slėgio srove ir valymo priemonėmis (pvz., įrenginių, transporto priemonių, statinių, irankių valymui),
- valymui aukšto slėgio srove be valymo priemonių (pvz., fasadų, terasų, sodo įrenginių valymui).

Sukietėjusio purvo sluoksniui valyti rekomenduojame specialų priedą □ purvo skutiklą.

⚠ Pavojus

Sužalojimų pavojus! Naudodami degalinėse ir kitose pavojingose vietose, laikykitės reikiamų saugos reikalavimų.

Neišleiskite mineralinės alyvos turinčių nuotekų į dirvožemį, vandens telkinius ar kanalizaciją. Todėl variklius ir dugnus plaukite tik pritaikytose vietose, kuriose įrengtos alyvos atskyrikliai.

Saugos reikalavimai

⚠ Pavojus

- Jei ištėkėję degalai, nenaudokite aukšto slėgio valymo įrenginio, o perkelkite jį į kitą vietą ir saugokite nuo kibirkščiavimo.
- Nelaikykite, nepilkite ir nenaudokite degalų prie liepsnų ar kibirkščiavimą galinčių sukelti prietaisų, pavyzdžiui, krosnių, šiluminių katilų, vandens šildytuvų ir pan.
- Lengvai užsidegančius daiktus ir medžiagas laikykite toliau nuo duslintuvų (mažiausiai už 2 m).
- Neekspluatuokite variklio be duslintuvo ir reguliariai tikrinkite, valykite ir, jei būtina, pakeiskite duslintuvą.
- Nenaudokite variklio miške, krūmuose ar ant žolės, jei prie išmetamosios angos nesumontuota kibirkščių gaudyklė.
- Neekspluatuokite variklio nuėmę oro filtrą arba įsiurbiamojo vamzdžio uždangą, nebent norėdami nustatyti prietaisą.
- Nenustatinėkite spyruoklinių reguliatorių, reguliuojamųjų svirčių ir kitų dalių, kurios gali padidinti variklio apsakų kiekį.
- Pavojus nudegti! Nelieskite įkaitusių duslintuvų, cilindrų ir aušinimo briaunų.
- Jokiu būdu nekiškite rankų ir kojų prie judančių ir skriejančių dalių.
- Pavojus apsinuodyti! Prietaisą draudžiama naudoti uždaroje patalpose.

Naudojimo instrukcijoje naudojami simboliai

⚠ Pavojus

Žymi gresiantį tiesioginį pavojų, galintį sukelti sunkius sužalojimus arba mirtį.

⚠ Įspėjimas

Žymi galimą pavojų, galintį sukelti sunkius sužalojimus arba mirtį.

Atsargiai

Žymi galimą pavojų, galintį sukelti lengvus sužalojimus arba materialinius nuostolius.

Simboliai ant prietaiso



Netinkamai naudojama aukšto slėgio srovė kelia pavojų. Draudžiama srovę nukreipti į asmenis, gyvūnus, veikiančią elektros įrangą arba patį prietaisą.



Pavojus apsinuodyti! Stenkitės neįkvėpti išmetamųjų dujų.



Pavojus nudegti! Atsargiai, įkaitusios dalys

⚠ Įspėjimas

Laikykites vandentiekio įmonės nurodymų. Jokiu būdu nenaudokite prietaiso geriamojo vandens tiekimo sistemoje be sistemos atskyriklė. Naudokite KÄRCHER arba alternatyvų sistemos atskyriklį, atitinkantį EN 12729 BA tipo reikalavimus. Sistemos atskyrikliai teikėjusio vandens gerti negalima.



Atsargiai

Sistemos skyriklį visada junkite prie vandentiekio, niekada nejunkite tiesiogiai prie įrenginio!

Bendroji informacija

- Laikykites nacionalinių teisės normų dėl skysčių purkštuvų.
- Laikykites nacionalinių teisės normų dėl nelaimingų atsitikimų prevencijos. Skysčių purkštuvai privalo būti reguliariai tikrinami, o patikrų rezultatai - pateikiami raštiškai.

Saugos įranga

Saugos įranga apsaugo naudotoją, todėl jos negalima keisti arba nenaudoti.

Redukcinis vožtuvas

- Jei rankinis purškimo pistoletas yra užvertas, atsiveria reguliavimo vožtuvas ir aukšto slėgio siurblys perpumpuoja vandenį atgal į siurblio siurbimo pusę. Taip užtikrinama, kad nebūtų viršytas leistinas darbo slėgis.
- Redukcinis vožtuvas nustatytas ir užplombuotas gamykloje. Juos nustato tik klientų aptarnavimo tarnyba.

Siurblio apsauginis termostatas

Viršijus didžiausią leistiną temperatūrą, apsauginis termostatas išjungia variklį.

Naudojimo pradžia

⚠ Pavojus

Sužalojimų pavojus! Prietaisas, aukšto slėgio žarna ir jungtys turi būti nepriekaištingos būklės. Jei jų būklė nėra nepriekaištinga, prietaisą naudoti draudžiama.

Patikrinti alyvos kiekį aukšto slėgio siurblyje

- ➔ Patikrinkite tepalo lygį bake. Alyvos lygis turėtų būti tarp žymių „MIN“ ir „MAX“.
- ➔ Jei reikia, įpilkite alyvos (žr. „Techniniai duomenys“).

Variklis

Laikykitės skyriaus „Saugos reikalavimai“ nurodymų!

- ➔ Prieš naudojimo pradžią, perskaitykite variklio gamintojo naudojimo instrukciją ir ypač laikykitės saugos reikalavimų.
- ➔ Pripilkite į baką bešvinio benzino. Nenaudokite 2 taktų mišinio.
- ➔ Patikrinkite variklio alyvos lygį. Nejunkite prietaiso, jie alyvos lygis yra žemiau „MIN“ ribos.
- ➔ Jei reikia, įpilkite alyvos.

Priedų pritvirtinimas

- ➔ Ant purškimo antgalio sumontuokite purkštuką (žymės ant žiedo viršuje).
- ➔ Prie pistoleto prijunkite purškimo vamzdį.
- ➔ Atsuktuvu išsukite iš rankinio purškimo pistoleto apsauginį skląstį (A pav.).
- ➔ Rankinį purškimo pistoletą pastatykite ant galvos ir iki galo įkiškite aukšto slėgio žarnos galą. Atkreipkite dėmesį, kad nepritvirtinta poveržlė žarnos gale būtų nustumta iki pat galo (B pav.).
- ➔ Apsauginį skląstį įspauskite atgal į rankinį purškimo pistoletą. Tinkamai sumontavus, žarną galima ištraukti ne daugiau nei 1 mm. Kitu atveju reiškia, kad poveržlė sumontuota netinkamai (C pav.).
- ➔ Aukšto slėgio žarną pritvirtinkite prie prietaiso aukšto slėgio jungties.

Vandens prijungimo antgalis

- Jungties dydžius rasite skyriuje „Techniniai duomenys“.

⚠ Įspėjimas

Laikykitės vandentiekio įmonės nurodymų. Jokių būdu nenaudokite prietaiso geriamojo vandens tiekimo sistemoje be sistemos atskyriklio. Naudokite KÄRCHER arba alternatyvų sistemos atskyriklį, atitinkantį EN 12729 BA tipo reikalavimus. Sistemos atskyrikliu teikėjusio vandens gerti negalima.



Atsargiai

Sistemos skyriklį visada junkite prie vandentiekio, niekada nejunkite tiesiogiai prie įrenginio!

- ➔ Tiekimo žarną sujunkite su prietaiso vandens mova ir vandentiekio mova (pvz., vandens čiaupu).
- ➔ Atsukite čiaupą.

Pastaba

Tiekimo žarna nepriklauso tiekimo komplektui.

Vandens siurbimas iš rezervuarų

⚠ Pavojus

Jokiu būdu nesiurbkite vandens ir geriamojo vandens rezervuarų. Jokiu būdu nepumpuokite skysčių, turinčių sudėtyje tirpiklių, pavyzdžiui, lako skiediklio, benzino, alyvos arba nefiltruoto vandens. Prietaiso tarpikliai neatsparūs tirpikliams. Susidaręs skiediklių debesis yra itin degus, sprogus ir nuodingas.

- Siurbimo žarną (ne mažesnio skersmens nei 3/4“) su filtru (priedas) prijunkite prie vandens tiekimo movos.
- Valymo priemonių dozavimo vožtuvą nustatykite į padėtį „0“.
- Prieš naudojimą iš prietaiso išleiskite orą.

Pastaba

Movos „Geka“ (tiekiamu kartu) nenaudokite siurbimo režimui! Siurbimo režimui tinka ne visos jungiamosios movos (siurblys siurbia orą ir todėl nesusidaro slėgis).

Prietaiso nuorinimas

- Atsukite čiaupą.
- Vadovaudamiesi variklio gamintojo naudojimo instrukcijos reikalavimais, paleiskite variklį.
- Šalindami orą iš prietaiso, atsukite antgalį ir leiskite vandenį tol, kol jame nebels burbuliukų.
- Išjunkite prietaisą ir vėl priveržkite purkštuką.

Valdymas

⚠ Pavojus

- Pastatykite prietaisą ant tvirto pagrindo.
- Draudžiama aukšto slėgio valymo įrenginį naudokite vaikams. (Nelaimingų atsitikimų pavojus netinkamai naudojant prietaisą).
- Naudojant prietaisą, aukšto slėgio srovė sukelia didelį triukšmo lygį. Pavojus pažeisti klausą. Dirbdami prietaisu, būtinai naudokite tinkamą klausos apsaugą.



- Iš aukšto slėgio antgalio išsiveržianti vandens srovė sukelia pistoleto atatraką. Dėl lenkto vamzdžio gali atsirasti papildomas sukamasis momentas. Todėl purškimo vamzdį ir pistoletą tvirtai laikykite rankose.
- Jokiu būdu nenukreipkite vandens srovės į žmones, gyvūnus, patį prietaisą ar elektros dalis.
- Automobilių padangas ir padangų ventilius plaukite tik laikydamiesi 30 cm minimalaus atstumo. Kitu atveju automobilio padangą ar padangos ventilių gali pažeisti aukšto slėgio srovė. Pirmasis požymis, kad padangą pažeista yra jos spalvos pakitimas. Dėl pažeistų automobilio padangų kyla pavojus.
- Negalima purkšti ant medžiagų, sudėtyje turinčių asbesto ir kitų sveikatai kenksmingų sudėtinių dalių.
- Siekdamas apsaugoti nuo purškiamo vandens, prietaiso operatorius privalo dėvėti apsauginius drabužius.
- Nuolat tikrinkite, ar tinkamai priveržtos visos jungiamosios žarnos.
- Naudojant prietaisą, pistoleto svirtis neturi būti užspausta.
- Nepurkškite degių skysčių.

Prietaiso įjungimas

- Atsukite čiaupą.
- Prietaiso jungiklį prie variklio nustatykite į padėtį „ON“ (įjungta) ir atsukite degalų čiaupą.
- Vadovaudamiesi variklio gamintojo naudojimo instrukcijos reikalavimais, paleiskite variklį.
- Paspauskite rankinio purškimo pistoleto svertą.

Trijų skyrių antgalis

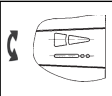
- Uždarykite rankinį purkštuvą.
- Pasukite antgalio korpusą, kol norimas simbolis sutaps su žyme:

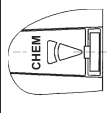
	Plokščia aukšto slėgio srovė (25°) - nešvarumams, užiman- tiems didelį plotą
	Apvali aukšto slėgio srovė (0°) - įsisenėjusiems nešvarumams
	Plokščia žemo slėgio srovė (CHEM) - naudojant ploviklį arba plaunant žemu slėgiu

Bekontakčiu perjungimu pasirinkite apskri-
tą arba plokščią srovę:

- Uždarykite rankinį purkštuvą.
- Apie 45° kampą žemyn nukreiptą purškimo vamzdį nukreipkite į kairę arba dešinę.

Pastaba

Norėdami apsisaugoti nuo pažeidimų, aukšto slėgio srovę iš pradžių nukreipkite į valomą daiktą iš didesnio atstumo.

Darbas su valymo priemonėmis

⚠ Įspėjimas

Netinkamas ploviklis gali sugadinti prietaisą ir plaunamą daiktą. Naudokite tik „Kärcher“ aprobuotus ploviklius. Laikykitės prie ploviklių pridėdamų rekomendacijų dėl dozavimo ir kitų nurodymų. Saugokite aplinką – taupiai naudokite ploviklį.

Laikykitės ant valymo priemonių pakuočių pateiktų saugos reikalavimų.

- Galima naudoti tik prietaiso gamintojo patvirtintas valymo priemones.
- „Kärcher“ plovikliai užtikrina darbą be sutrikimų. Kreipkitės patarimo arba reikalaukite mūsų katalogo, arba mūsų informacinio bukletu apie ploviklius.
- Ją pritvirtinkite prie rezervuaro su ploviklio tirpalu.
- Antgalį nustatykite į padėtį „CHEM“.
- Pageidaujamą koncentraciją nustatykite valomosios priemonės dozavimo vožtuvu.

Rekomenduojame tokį valymo metodą

- Ištirpinkite nešvarumus:
Užpurškite truputį valymo priemonės ir palaukite 1-5 minutes, tačiau neleiskite išdžiūti.
- Pašalinkite nešvarumus:
Ištirpusius nešvarumus nuplaukite aukšto slėgio srove.

Baigus naudoti prietaisą su valymo priemonėmis

- Valymo priemonių dozavimo vožtuvą nustatykite į padėtį „0“.
- Bent 1 minutę išskalaukite prietaisą švariu vandeniu atvėrę rankinį purškimo pistoletą.

Darbo nutraukimas

- Atlaisvinkite rankinio purkštuvo svertą.

Pastaba

Atleidus rankinio purškimo pistoleto svirtį, variklis veikia laisvos eigos apsukų kiekiu. Vanduo cirkuliuoja siurblyje ir išsyla. Jei siurblio variklio galva pasiekia didžiausią leistiną temperatūrą (80 °C), cilindro galvos apsauginis termostatas išjungia variklį. Atvėsinus galvą iki 50 °C, prietaisą galima naudoti toliau.

Naudojant vandentiekio sistemos slėginį vandenį, vėsinimą galima paspartinti:

- Palaikykite maždaug 2-3 minutes pa-
traukę rankinio purškimo pistoleto svirtį, kad cirkuliuojantis vanduo atvėsintų va-
riklio galvą.
- Vėl paleiskite variklį.

Prietaiso išjungimas

Ilgesnį laiką naudoję prietaisą su sūdytu vandeniu, bent 2 - 3 minutes gerai išplaukite prietaisą su atidarytu rankiniu purkštuvu vandentiekio vandeniu.

- Prietaiso jungiklį prie variklio nustatykite į padėtį „OFF“ ir užsukite degalų čiaupą.
- Užsukite čiaupą.
- Paleiskite rankinį purškimo pistoletą ir pa-
laukite, kol prietaiso nebeveiks slėgis.
- Apsauginiu fiksatoriumi užtikrinkite, kad neatsivertų rankinis purškimo pistoletas.
- Nusukite nuo prietaiso vandens tiekimo žarną.

Transportavimas

Atsargiai

Sužalojimų ir pažeidimų pavojus! Transportuojant prietaisą, reikia atsižvelgti į jo svorį.

- Pakelkite prietaisą už vamzdžio rėmą ir neškite.
- Transportuojant įrenginį transporto priemonėse, jį reikia užfiksuoti pagal galiojančius reglamentus, kad neslystų ir neapvirstų.

Laikymas

Atsargiai

Sužalojimų ir pažeidimų pavojus! Pastatant laikyti prietaisą, reikia atsižvelgti į prietaiso svorį. Šį prietaisą galima laikyti tik patalpose.

Priežiūra ir aptarnavimas

Su savo tiekėju galite susitarti dėl nuolatinės saugos priežiūros ar sudaryti techninės priežiūros sutartį. Kilus klausimams, pasikonsultuokite.

⚠ Pavojus

Pavojus susižaloti netikėtai įsijungusiu prietaisu. Prieš dirbdami, atjunkite prietaiso uždegimo žvakių kištuką.

Pavojus nudegti! Nelieskite įkaitusių dulšintuvų, cilindrų ir aušinimo briaunų.

Aukšto slėgio siurblys

Kas savaitę

- Patikrinkite alyvos lygį.
- Jei alyva tampa balkšva, nedelsdami kreipkitės į Kärcher klientų aptarnavimo tarnybą.

Kas mėnesį

- Išvalykite vandens tiekimo čiaupo filtrą.
- Išvalykite filtrą prie valomųjų priemonių siurbimo žarnos.

Po 500 darbo valandų, bet ne rečiau nei kasmet

Pakeiskite alyvą:

- Paruoškite gaudyklę maždaug 1 litrai alyvos.
- Išsukite alyvos išleidimo varžtą.
- Išleiskite alyvą į gaudyklę.

Laikydami aplinkosaugos reikalavimų, sutvarkykite alyvos atliekas arba pridukite jas tam skirtoje vietoje.

- Pakeiskite alyvos išleidimo varžto tarpiklį.
- Įsukite alyvos išleidimo varžtą.
- Į alyvos baką iki žymės „MAX“ įpilkite naujos alyvos.

Pastaba

Oro burbulai turi išsiskirti.

Tinkamos alyvos rūšys ir reikalingas kiekis nurodyti skyriuje „Techniniai duomenys“.

Variklis

Vadovaudamiesi variklio gamintojo naudojimo instrukcijos reikalavimais, atlikite variklio techninės priežiūros darbus.

Aukšto slėgio žarna

⚠ Pavojus

Sužalojimų pavojus!

- Patikrinkite, ar nepažeista (neįtrūkusi) aukšto slėgio žarna.

Pažeistą aukšto slėgio žarną nedelsdami pakeiskite.

Apsauga nuo šalčio

⚠ Įspėjimas

Pažeidimo pavojus! Sušalęs vanduo prietaise gali sugadinti jo dalis.

Žiemą prietaisą ištuštinkite arba laikykite nors šiek tiek šildomoje patalpoje. Ilgesnį laiką nenaudojant prietaiso, patariama perpumpuoti siurbliu antifrizo.

Vandens išleidimas

- Nusukite nuo prietaiso vandens tiekimo ir aukšto slėgio žarnas.
- Įjunkite prietaisą ne ilgiau nei 1 minutei, kol siurblys ir vamzdžiai bus tušti.

Išskalaukite prietaisą antifrizu

Pastaba

Laikykites antifrizo gamintojo pateikiamų naudojimo instrukcijų.

- Perpumpuokite prietaisu įprastinio antifrizo.

Taip užtikrinama ir apsauga nuo korozijos.

Pagalba gedimų atveju

⚠ Pavojus

Pavojus susižaloti netikėtai įsijungusiu prietaisu. Prieš dirbdami, atjunkite prietaiso uždegimo žvakių kištuką.

Pavojus nudegti! Nelieskite įkaitusių duslintuvų, cilindrų ir aušinimo briaunų.

Prietaisas neveikia

Laikykitės variklio gamintojo naudojimo instrukcijos reikalavimų!

- Po ilgesnės cirkuliacijos aukšto slėgio siurblio apsauginis termostatas išjungė prietaisą
- ➔ Palaukite, kol prietaisas atvės ir vėl jį įjunkite. Taip pat žr. „Darbo nutraukimas“.

Prietaisas nesukuria slėgio

- Per mažas variklio darbinis apsučių kiekis
- ➔ Patikrinkite variklio darbinį apsučių kiekį (žr. skyrių „Techniniai duomenys“).
- Antgalis nustatytas į padėtį „CHEM“
- ➔ Antgalį nustatykite į aukšto slėgio padėtį.
- Užsikišęs / išsiplovęs antgalis
- ➔ Išvalykite/pakeiskite antgalį.
- Užsiteršęs vandens tiekimo čiaupo filtras
- ➔ Filtro valymas
- Sistemoje yra oro
- ➔ Nuorinkite prietaisą.
- Per mažas tiekiamo vandens kiekis
- ➔ Patikrinkite tiekiamo vandens kiekį (žr. skyrių „Techniniai duomenys“).
- Nesandarus arba užsikišęs siurblio tiekimo vamzdis
- ➔ Patikrinkite visus, prie siurblio prijungtus, vamzdžius ir žarnas.

Iš prietaiso laša vanduo

- Nesandarus siurblys

Pastaba

Leidžiama norma: 3 lašai per minutę.

- ➔ Jei nesandarumas didesnis, prietaisą turi patikrinti klientų aptarnavimo tarnyba.

Bildesys siurblyje

- Nesandarus siurblio tiekimo vamzdis
- ➔ Patikrinkite visus, prie siurblio prijungtus, vamzdžius ir žarnas.
- Sistemoje yra oro
- ➔ Nuorinkite prietaisą.

Nesiurbiamos valymo priemonės

- Antgalis nustatytas į padėtį „aukštas slėgis“.
- ➔ Antgalį nustatykite į padėtį „CHEM“.
- Nesandari arba užsikišusi valomųjų priemonių siurbimo žarna su filtru
- ➔ Patikrinkite (išvalykite) ploviklio siurbimo žarną ir filtrą.
- Užsiklijavęs atbulinis vožtuvas valomųjų priemonių siurbimo žarnos movoje
- ➔ Išvalykite (pakeiskite) atbulinį vožtuvą valymo priemonių siurbimo žarnos movoje.
- Užsivėręs, nesandarus / užsikišęs valomųjų priemonių dozavimo vožtuvas
- ➔ Atverkite arba patikrinkite (pakeiskite) ploviklio dozavimo vožtuvą.

Jei negalite pašalinti gedimo, pateikite prietaisą patikrinti klientų aptarnavimo tarnybai.

Priedai ir atsarginės dalys

- Leidžiama naudoti tik gamintojo patvirtintus priedus ir atsargines dalis. Originalių priedų ir atsarginių dalių naudojimas užtikrina saugų, be gedimų prietaiso funkcionavimą.
- Dažniausia naudojamų atsarginių dalių sąrašas pateiktas naudojimo instrukcijos pabaigoje.
- Informacijos apie atsargines dalis galite rasti interneto svetainės www.kaercher.com dalyje „Service“.

Garantija

- Kiekvienoje šalyje galioja mūsų įgaliotų pardavėjų nustatytos garantijos sąlygos. Galimus prietaiso gedimus garantijos galiojimo laikotarpiu pašalinsime nemokamai, jei tokių gedimų priežastis buvo netinkamos medžiagos ar gamybos defektai.
- Garantija įsigalioja tik tada, kai jūsų tiekėjas parduodamas prietaisą visiškai užpildo pridėdamą atsakymo kortelę, uždeda antspaudą ir pasirašo, o jūs tą atsakymo kortelę po to išsiunčiate įgaliotam pardavėjui jūsų šalyje.
- Dėl garantinio gedimų šalinimo kreipkitės į savo pardavėją arba artimiausią klientų aptarnavimo tarnybą pateikdami pirkimą patvirtinantį kasos kvitą.

EB atitikties deklaracija

Šiuo pareiškiame, kad toliau aprašyto aparato brėžiniai ir konstrukcija bei mūsų į rinką išleistas modelis atitinka pagrindinius EB direktyvų saugumo ir sveikatos apsaugos reikalavimus. Jei mašinos modelis keičiamas su mumis nepasitarus, ši deklaracija nebegalioja.

Gaminys: Aukšto slėgio valymo mašina

Tipas: 1.187-xxx

Specialios EB direktyvos:

2006/42/EB (+2009/127/EB)

2000/14/EB

2004/108/EB

Taikomi darnieji standartai:

EN 60335-1

EN 60335-2-79

EN 55012: 2007 + A1: 2009

EN 55014-2: 1997+A1: 2001+A2: 2008

Taikomi nacionaliniai standartai:

-

Taikyta atitikties vertinimo procedūra:

2000/14/EB: V priedas

Garso galios lygis dB(A)

Išmatuotas: 99

Garantuotas: 100

Pasirašantys asmenys yra įgalioti parduotuvės vadovybės.



H. Jenner

CEO



S. Reiser

Head of Approbation

Dokumentaciją tvarkyti įgaliotas asmuo:

S. Reiser

Alfred Kärcher GmbH & Co. KG

Alfred-Kärcher-Str. 28 - 40

71364 Winnenden (Germany)

Tel.: +49 7195 14-0

Faksas: +49 7195 14-2212

Winnenden, 2013/02/01

Techniniai duomenys

Variklis		
Benzininis variklis Honda	--	GX 160, 1 cilindro, 4 taktų
Nominalioji galia, esant 3600 1/min.	kW (PS)	4 (5,5)
Darbinis apskukų kiekis	1/min	3300
Degalų bakas	l	3,6
Degalų rūšis	--	bešvinis benzinas *
* Įrenginys pritaikytas naudoti degalus E10		
Saugiklio rūšis		IPX5
Vandens prijungimo antgalis		
Maks. atitekančio vandens temperatūra	°C	60
Maž. atitekančio vandens kiekis	l/h (l/min.)	750 (12,5)
Maks. atitekančio vandens slėgis	MPa (barai)	1 (10)
Tiekimo žarna (priedas)	Užsakymo Nr.:	4.440-207.0
Mažiausias tiekimo žarnos ilgis	m	7,5
Mažiausias tiekimo žarnos skersmuo	coliais	3/4
Siurbimo aukštis iš atvirų rezervuarų (20°C)	m	1
Siurblys		
Darbinis slėgis	MPa (barai)	14 (140)
Debitas	l/h (l/min.)	600 (10)
Antgalio dydis		038
Didžiausias darbinis viršslėgis	MPa (barai)	16 (160)
Siurblio alyvos kiekis	l	0,3
Siurblio tepalo rūšis	SAE 15W40	Užsakymo Nr.: 6.288-050.0
Valymo priemonių siurbimas	l/h (l/min.)	0-45 (0-0,8)
Rankinio purškimo pistoleto sukuriama atotranka (didžiausia)	N	28
Nustatytos vertės pagal EN 60355-2-79		
Delno/rankos vibracijos poveikis		
Rankinis purkštuvas	m/s ²	<2,5
Purškimo antgalis	m/s ²	<2,5
Nesaugumas K	m/s ²	1
Garso slėgio lygis L _{pA}	dB(A)	85
Neapibrėžtis K _{pA}	dB(A)	1
Garantuotas triukšmo lygis L _{WA} + neapibrėžtis K _{WA}	dB(A)	100
Matmenys ir masė		
Ilgis	mm	570
Plotis	mm	434
Aukštis	mm	430
Svoris	kg	35,5



Pirms ierīces pirmās lietošanas izlasiet instrukcijas oriģinālvalodā, rīkojieties saskaņā ar norādījumiem tajā un uzglabājiet to vēlākai izmantošanai vai turpmākiem lietotājiem.

- Pirms pirmās lietošanas obligāti izlasīt norādījumus par drošību Nr. 5.951-949.0!
- Par transportēšanas bojājumiem nekavējoties ziņojiet tirgotājam.
- Izsaiņojot, pārbaudiet, vai iesaiņojumā esošais saturs ir pilnīgs un nebojāts.

Satura rādītājs

Vides aizsardzība	LV . . . 1
Aparāta elementi	LV . . . 1
Noteikumiem atbilstoša lietošana LV . . . 1	
Drošības norādījumi	LV . . . 2
Drošības iekārtas	LV . . . 3
Ekspluatācijas uzsākšana	LV . . . 3
Apkalpošana	LV . . . 4
Transportēšana	LV . . . 6
Glabāšana	LV . . . 6
Kopšana un tehniskā apkope	LV . . . 6
Palīdzība darbības traucējumu gadījumā	LV . . . 7
Piederumi un rezerves daļas	LV . . . 8
Garantija	LV . . . 8
EK Atbilstības deklarācija	LV . . . 8
Tehniskie dati	LV . . . 9

Vides aizsardzība



Iepakojuma materiālus ir iespējams atkārtoti pārstrādāt. Lūdzu, neizmetiet iepakojumu kopā ar majsaimniecības atkritumiem, bet gan nogādājiet to vietā, kur tiek veikta atkritumu otrreizējā pārstrāde.



Nolietotās ierīces satur noderīgus materiālus, kurus iespējams pārstrādāt un izmantot atkārtoti. Baterijas un akumulatori satur vielas, kuras nedrīkst nokļūt apkārtējā vidē. Tādēļ lūdzam utilizēt vecās ierīces, baterijas un akumulatorus ar atbilstošu savākšanas sistēmu starpniecību.

Neļaujiet motoreļļai, kurināmai degvielai, dīzeļdegvielai un benzīnam nonākt apkārtējā vidē. Saudzējiet augsni un nolietoto eļļu likvidējiet videi nekaitīgā veidā.

Informācija par sastāvdaļām (REACH)

Aktuālo informāciju par sastāvdaļām atradīsiet:

www.kaercher.com/REACH

Aparāta elementi

Attēlus skat. 2. lapā

- 1 Trīskāršā sprausla
- 2 Strūklas padeves caurule
- 3 Rokas smidzinātājpistole
- 4 Augstspiediena šļūtene
- 5 Degvielas tvertne
- 6 Manuālā starta iekārta
- 7 Ūdens pieslēgums ar sietu
- 8 Tīrīšanas līdzekļa dozēšanas vārsts
- 9 Augstspiediena padeve
- 10 Tīrīšanas līdzekļa sūkšanas šļūtene ar filtru
- 11 Eļļas tvertne

Krāsu marķējums

- Tīrīšanas procesa vadības elementi ir dzeltenī.
- Apkopes un servisa vadības elementi ir gaiši pelēki.

Noteikumiem atbilstoša lietošana

Izmantojiet šo augstspiediena tīrīšanas aparātu tikai

- tīrīšanai ar zemspiediena strūklu un tīrīšanas līdzekli (piemēram, iekārtu, transportlīdzekļu, būvju, instrumentu tīrīšanai),
- tīrīšanai ar augstspiediena strūklu bez tīrīšanas līdzekļa (piemēram, fasāžu, terašu, dārza piederumu tīrīšanai).

Stingri ielipušu netīrumu noņemšanai mēs kā speciālu piederumu iesakām izmantot netīrumu griezni.

⚠ Briesmas

Savainošanās risks! Izmantojot degvielas uzpildes stacijās vai citās bīstamās zonās, ievērot attiecīgos drošības priekšrakstus.

Minerāleļļas saturoši notekūdeņi nedrīkst nokļūt augsnē, ūdenī vai kanalizācijā. Tāpēc dzinēja mazgāšanu un apakšas mazgāšanu veikt tikai piemērotās vietās ar eļļas uztvērēju.

Drošības norādījumi

⚠ Bīstami

- Neizmantojiet augstspiediena tīrītāju, ja ir izlieta degviela; aiznesiet aparātu uz citu vietu un novērsiet jebkāda veida dzirksteļu rašanos.
- Neuzglabājiēt, neizlejiet vai neizmantojiet degvielu atklātas uguns vai tādu iekārtu kā krāšņu, apkures katlu, ūdens sildītāju utt. tuvumā, kur var rasties aizdedzes liesma vai dzirksteles.
- Turiet no trokšņu slāpētāja atstatus (vismaz 2 m) viegli uzliesmojošus priekšmetus un materiālus.
- Nedarbiniet motoru bez trokšņu slāpētāja un veiciet tam regulāru pārbaudi, tīrīšanu un vajadzības gadījumā to atjaunojiet.
- Neizmantojiet motoru mežā, krūmos vai zālē, neaprikojot izpūtēju ar dzirksteļu uztvērēju.
- Izņemot regulēšanas darbus, nedarbiniet motoru ar noņemtu gaisa filtru vai iepļūdes caurules pārsegu.
- Neveiciet regulēšanas atsperu, regulēšanas stieņu vai citu daļu pārregulēšanu, kas var veicināt motora apgriezienu skaita palielināšanos.
- Apdegumu gūšanas risks! Nepieskarieties karstiem trokšņu slāpētājiem, cilindriem vai dzesētājrībām.
- Nelieciet rokas un kājas kustīgu vai rotējošu daļu tuvumā.
- Saindēšanās risks! Aparātu aizliegts izmantot slēgtās telpās.

Lietošanas instrukcijā izmantotie simboli

⚠ Bīstami

Norāda uz tiešām draudošām briesmām, kuras rada smagus ķermeņa ievainojumus vai izraisa nāvi.

⚠ Brīdinājums

Norāda uz iespējami bīstamu situāciju, kura var radīt smagus ķermeņa ievainojumus vai izraisīt nāvi.

Uzmanību

Norāda uz iespējami bīstamu situāciju, kura var radīt vieglus ievainojumus vai materiālos zaudējumus.

Simboli uz aparāta



Nepareizi lietojot, augstspiediena strūkļa var būt bīstama. Strūkli nedrīkst vērst uz cilvēkiem, dzīvniekiem, zem sprieguma esošām elektriskām iekārtām un uz pašu aparātu.



Saindēšanās risks! Neieelpojiet atgāzes.



Apdegumu gūšanas risks! Brīdinām par karstiem elementiem.

⚠ Brīdinājums

Ievērojiet ūdensapgādes uzņēmuma izstrādātos noteikumus.

Saskaņā ar spēkā esošajiem noteikumiem ierīci nedrīkst izmantot bez dzeramā ūdens sistēmas dalītāja. Jāizmanto piemērots firmas KÄRCHER sistēmas dalītājs vai kā alternatīva - sistēmas dalītājs atbilstoši EN 12729 tipam BA. Ūdens, kurš izplūdis cauri sistēmas dalītājam, tiek uzskatīts par dzeršanai nederīgu.



Uzmanību

Sistēmas dalītāju vienmēr pieslēdziet ūdens padeves pieslēgumam, bet nevis tieši pie aparāta!

Vispārīgā informācija

- Ņemiet vērā attiecīgajā valstī likumdevēja izdotos normatīvos aktus par šķidruma smidzinātājiem.
- Ņemiet vērā attiecīgajā valstī likumdevēja izdotos normatīvos aktus par negadījumu novēršanu. Šķidrumu smidzinātāji ir regulāri jāpārbauda un pārbaudes rezultāts ir rakstiski jādokumentē.

Drošības iekārtas

Drošības ierīces kalpo lietotāja aizsardzībai un tās nedrīkst izslēgt vai apiet to darbību.

Pārplūdes vārsts

- Ja rokas smidzināšanas pistole ir slēgta, atveras pārplūdes vārsts un augstspiediena sūknis ūdeni sūknē atpakaļ uz sūkņa sūkšanas pusi. Tā novērš pieļaujamā darba spiediena pārsniegšanu.
- Pārplūdes vārsts ir rūpnīcā iestatīts un noplombēts. Iestatīšanu drīkst veikt tikai klientu serviss.

Sūkņa drošības termostats

Drošības termostats atslēdz motoru, kad tiek pārsniegta maksimāli pieļaujamā temperatūra.

Ekspluatācijas uzsākšana

⚠ Briesmas

Savainošanās risks! Ierīcei, pievadiem, augstspiediena šļūtenei un pieslēgumiem jābūt nevainojamā stāvoklī. Ja stāvoklis nav nevainojams, ierīci nedrīkst izmantot.

Eļļas līmeņa pārbaude augstspiediena sūknī

- ➔ Pārbaudīt eļļas līmeni eļļas tvertnē. Eļļas līmenim jābūt starp atzīmēm "MIN" un "MAX".
- ➔ Nepieciešamības gadījumā pieļaujiet eļļu (skatīt "Tehniskie dati").

Motors

levērojiet nodaļu "Drošības norādījumi"!

- ➔ Pirms ekspluatācijas sākšanas izlasiet motora ražotāja lietošanas instrukciju un jo īpaši drošības norādījumus.
- ➔ Iepildiet degvielas tvertnē svinu nesaturošu benzīnu.
Neizmantojiet 2 taktu sajaukšanu.
- ➔ Pārbaudiet motoreļļas līmeni.
Nesāciet darbināt aparātu, ja eļļas līmenis ir nokritis zem "MIN" atzīmes.
- ➔ Vajadzības gadījumā uzpildiet eļļu.

Pierīču montāža

- ➔ Uzmontējiet sprauslu strūklas caurulei (marķējums augšā uz regulēšanas gredzena).
- ➔ Savienojiet strūklas cauruli ar rokas smidzinātājpistoli.
- ➔ Rokas smidzinātājpistoles stiprinājuma spaili izņemiet ar skrūvgriezi (A attēls).
- ➔ Rokas smidzinātājpistoli novietojiet uz galvas un augstspiediena šļūtenes galu iebīdīt līdz galam. Pievērst uzmanību, lai vaļīgais gredzens šļūtenes galā nokrīt pavisam lejā (B attēls).
- ➔ Stiprinājuma spaili atkal iespiest rokas smidzinātājpistolē. Pareizi samontējot, šļūteni var izvilkt lielāks par 1 mm. Pretējā gadījumā gredzens ir uzmontēts nepareizi (C attēls).
- ➔ Uzmontēt augstspiediena šļūteni aparāta augstspiediena pieslēgvietai.

Ūdensapgāde

- Pieslēguma lielumus skatīt tehniskajos datos.

⚠ Bīdīnājums

levērojiet ūdensapgādes uzņēmuma izstrādātos noteikumus.

Saskaņā ar spēkā esošajiem noteikumiem ierīci nedrīkst izmantot bez dzeramā ūdens sistēmas dalītāja. Jāizmanto piemērots firmas KÄRCHER sistēmas dalītājs vai kā alternatīva - sistēmas dalītājs atbilstoši EN 12729 tipam BA. Ūdens, kurš izplūdis cauri sistēmas dalītājam, tiek uzskatīts par dzeršanai nederīgu.



Uzmanību

Sistēmas dalītāju vienmēr pieslēdziet ūdens padeves pieslēgumam, bet nevis tieši pie aparāta!

- Padeves šļūteni pieslēgt pie ierīces ūdens pieslēgumvietas un pie ūdens padeves (piemēram, pie ūdenskrāna).
- Attaisiet ūdens padeves krānu.

Norāde

Padeves šļūtene nav iekļauta piegādes komplektā.

Ūdens iesūkšana no tvertnes

⚠ Briesmas

Nekad nesūknējiet ūdeni no dzeramā ūdens tvertnes. Nekad nesūknējiet šķīdinātāju saturošus šķīdumus, kā krāsas atšķaidītāju, benzīnu, eļļu vai nefiltrētu ūdeni.

Ierīces blīves nav izturīgas pret šķīdinātājiem. Izsmidzināts šķīdinātājs ir ātri uzliesmojošs, eksplozīvs un indīgs.

- Sūkšanas šļūteni (minimālais diametrs 3/4") ar filtru (piederumi) pieslēgt pie ūdens pieslēgumvietas.
- Tīrīšanas līdzekļa dozēšanas vārstu noregulēt uz "0".
- Pirms lietošanas aparāts ir jāatgaiso.

Piezīme

Geka uznavu (piegādes komplektā) neizmantojiet sūkšanai! Sūkšanai nav piemērotas visas savienojuma uznavas (sūknis sūknē gaisu un tādēļ nesasniedz noteikto spiedienu).

Atgaisot aparātu

- Attaisiet ūdens padeves krānu.
- Iedarbiniet motoru atbilstoši motora ražotāja lietošanas instrukcijai.
- Aparāta atgaisošanai noskrūvēt sprauslu un ļaut tam darboties tik ilgi, līdz ūdens izplūst bez gaisa burbulīšiem.
- Izslēdziet aparātu un uzskrūvējiet atpakaļ sprauslu.

Apkalpošana

⚠ Bīstami



- Novietojiet aparātu uz stabilas pamatnes.
- Augstspiediena tīrītāju nedrīkst darbināt bērni. (Negadījumu risks nepareizas aparāta izmantošanas rezultātā)
- Augstspiediena strūkļa, izmantojot aparātu, rada lielu trokšņa līmeni. Dzirdes traucējumu risks. Strādājot ar aparātu, noteikti valkājiet piemērotus ausu aizsargus.
- No augstspiediena sprauslas izplūstošā ūdens strūkļa rada pistoles atsitienu. Liekta smidzināšanas caurule papildus var izraisīt griezes momentu. Tādēļ smidzināšanas caurule un pistole jātur cieši rokās.
- Nekad nevērsiet ūdens strūkļu pret personām, dzīvniekiem, pašu aparātu vai elektriskām detaļām.
- Transportlīdzekļu riepas/riepu ventīļus drīkst mazgāt tikai no smidzināšanas attāluma, kas nav mazāks par 30 cm. Pretējā gadījumā augstspiediena strūkļa var bojāt transportlīdzekļa riepu/riepas ventīli. Pirmā bojājuma pazīme ir riepas krāsas maiņa. Bojātas riepas ir riska faktors.
- Nedrīkst apsmidzināt azbestu saturošus un citus materiālus, kas satur veselībai kaitīgas vielas.
- Lai pasargātu lietotāju no ūdens strūkļas, jāvalkā piemērots aizsargapģērbs.
- Vienmēr sekojiet, lai visas pieslēguma šļūtenes būtu cieši pieskrūvētas.
- Rokas smidzināšanas pistoles rokturi darbības laikā nedrīkst iespiļēt.
- Neizsmidziniet degošus šķīdumus.

Ierīces ieslēgšana

- Attaisiet ūdens padeves krānu.
- Pārslēdziet aparāta slēdzi uz motora uz "ON" un atgrieziet degvielas padeves vārstu.
- Iedarbiniet motoru atbilstoši motora ražotāja lietošanas instrukcijai.
- Darbināt rokas smidzinātājpistoles sviru.

Trīskāršā sprausla

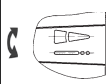
- Izslēdziet rokas smidzinātājpistoli.
- Pagrieziet sprauslas korpusu, līdz vajadzīgais simbols sakrīt ar marķējumu:

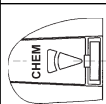
	Augstspiediena plakanā strūkļa (25°) plašu netīro virsmu tīrīšanai
	Augstspiediena apaļā strūkļa (0°) īpaši noturīgu netīrumu tīrīšanai
	Zemspiediena plakanā strūkļa (CHEM) tīrīšanai ar tīrīšanas līdzekli vai ar mazu spiedienu

Izvēlēties apaļo vai plakano strūkļu pārslēdzot bez pieskaršanās:

- Izslēgt rokas smidzinātājpistoli.
- Par apm. 45° uz leju virzīto strūkļas cauruli pagriezt pa kreisi vai pa labi.

Norāde

Augstspiediena strūkļu no sākuma vienmēr uz tīrāmo objektu virzīt no lielāka attāluma, lai novērstu bojājumus pārāk liela spiediena dēļ.

Aparāta darbība tīrīšanas līdzekļu izmantošanas režīmā

⚠ Brīdinājums

Nepiemēroti tīrīšanas līdzekļi var sabojāt aparātu un tīrāmo objektu. Izmantojiet tikai tos tīrīšanas līdzekļus, kurus ir autorizējis Kärcher. Ievērojiet tīrīšanas līdzekļiem pievienotos dozēšanas ieteikumus un norādījumus. Lai sargātu apkārtējo vidi, lietojiet tīrīšanas līdzekļus taupīgi. Ievērojiet uz tīrīšanas līdzekļiem dotos drošības norādījumus.

- Drīkst izmantot tikai tādus tīrīšanas līdzekļus, kuru lietošanu ir akceptējusi ierīces ražotājfirma.
- Kärcher tīrīšanas līdzekļi garantē darbu bez traucējumiem. Lūdzu, konsultējieties vai pieprasiet mūsu katalogu vai mūsu tīrīšanas līdzekļu informatīvās lappas.
- Tīrīšanas līdzekļa sūkšanas šļūteni iekariet tvertnē ar tīrīšanas līdzekļa šķīdumu.
- Iestatiet sprauslu uz "CHEM".
- Tīrīšanas līdzekļa dozēšanas vārstu noregulējiet uz vēlamu koncentrāciju.

Ieteicamā tīrīšanas metode

- Atmērcēt netīrumus:
taupīgi uzpūst tīrīšanas līdzekli un ļaut 1...5 minūtes iedarboties, bet ne izžūt.
- Notīrīt netīrumus:
Atmērcētos netīrumus noskalot ar augstspiediena šļūteni.

Pēc tīrīšanas līdzekļa lietošanas

- Tīrīšanas līdzekļa dozēšanas vārstu noregulēt uz "0".
- Ierīci ar atvērtu rokas smidzinātājpistoli skalot vismaz 1 minūti.

Darba pārtraukšana

- Atlaidiet rokas smidzinātāja sviru.

Norāde

Ja atļaiž rokas smidzināšanas pistoles sviru, motors turpina darboties ar tukšgaitas apgriezieniem. Līdz ar to ūdens cirkulē pa sūkni un uzsilst. Kad sūkņa cilindra galviņa sasniegusi maksimāli pieļaujamo temperatūru (80 °C), drošības termostats uz cilindra galviņas izslēdz motoru. Pēc tam, kad temperatūra nokritusies zem 50 °C, aparātu var atkal ieslēgt.

Strādājot ar ūdens spiedienu no ūdensvada, var paātrināt atdzišanu:

- Pavelciet rokas smidzināšanas pistoles sviru apm. 2-3 minūtes, lai cauri plūstošais ūdens atdzesētu cilindra galviņu.
- Iedarbiniet atkal motoru.

Aparāta izslēgšana

Pēc darba ar sāļu ūdeni (jūras ūdens) vismaz 2–3 minūtes skalot aparātu pie atvēršanas rokas smidzinātājpistoles ar ūdensvada ūdeni.

- Pārslēdziet aparāta slēdzi uz motora uz "OFF" un aizgrieziet degvielas padeves vārstu.
- Aizslēgt ūdens padevi.
- Spiediet rokas smidzinātājpistoli, līdz ierīcē vairs nav spiediena.
- Nodrošiniet rokas smidzinātājpistoli ar drošinātāju pret netīšu atvēršanos.
- Noskrūvēt no aparāta ūdens apgādes šļūteni.

Transportēšana

Uzmanību

Savainošanās un bojājumu risks! Transportējot ņemiet vērā aparāta svaru.

- Paceliet un pārnesiet aparātu, turot aiz cauruļveida rāmja.
- Transportējot automašīnā, saskaņā ar spēkā esošajām direktīvām nodrošiniet aparātu pret izslīdēšanu un apgāšanos.

Glabāšana

Uzmanību

Savainošanās un bojājumu risks! Uzglabājot ņemiet vērā aparāta svaru.

Šo aparātu drīkst uzglabāt tikai iekštelpās.

Kopšana un tehniskā apkope

Jūs varat vienoties ar savu tirgotāju par regulāru tehnisko inspekciju veikšanu vai noslēgt tehniskās apkopes līgumu. Lūdzu konsultējieties par šo jautājumu.

⚠ Bīstami

Savainošanās risks aparāta nejaušas ieslēgšanās rezultātā. Pirms darba ar ierīci atvienot aizdedzes sveces spraudni.

Apdegumu gūšanas risks! Nepieskarieties karstiem trokšņu slāpētājiem, cilindriem vai dzesētājrībām.

Augstspiediena sūknis

Ik nedēļu

- Pārbaudiet eļļas līmeni.

Ja eļļa ir blāva (ūdens eļļā), uzreiz sazinieties ar klientu apkalpošanas dienestu.

Reizi mēnesī

- Iztīriet ūdens pieslēguma sietu.
- Iztīriet tīrīšanas līdzekļa sūkšanas šļūtenes filtru.

Pēc 500 darba stundām, vismaz reizi gadā

Nomainiet eļļu:

- Sagatavojiet trauku apm. 1 litram eļļas.
- Izskrūvēt eļļas nolaišanas skrūvi.
- Nolaist eļļu savākšanas tvertnē.

Izmantoto eļļu utilizējiet vai nododiet pilnvarotā savākšanas punktā.

- Nomainiet eļļas noplūdes skrūves blīvi.
- Ieskrūvējiet eļļas izlaides skrūvi.
- Lēni iepildiet svaigu eļļu līdz eļļas tvertnes atzīmei "MAX".

Piezīme

Gaisa burbuļiem jāspēj izgaisoties.

Eļļas veidu un daudzumu skatīt sadaļā "Tehniskie dati".

Motors

Veiciet motora apkopes darbus atbilstoši motora ražotāja lietošanas instrukcijā dotajām norādēm.

Augstspiediena šļūtene

⚠ Briesmas

Savainošanās risks!

- Pārbaudīt augstspiediena šļūteni uz bojājumiem (uzsprāgšanas briesmas).
- Nekavējoties nomainīt bojātu augstspiediena šļūteni.

Aizsardzība pret aizsalšanu

⚠ **Brīdinājums**

Bojājumu briesmas! Aparātā aizsalušais ūdens var sabojāt tā daļas.

Ziemas laikā uzglabāt ierīci apkurināmā telpā vai atukšot. Ilgāku ekspluatācijas pārtraukumu gadījumā ieteicams izsūknēt caur aparātu antifrīzu.

Ūdens nolaišana

- ➔ Noskrūvēt no aparāta ūdens apgādes un augstspiediena šļūteni.
- ➔ Darbināt aparātu maks. 1 minūti, līdz sūknis un vadi attukšojas.

Izskatīt aparātu ar antifrīzu

Piezīme

levērojiet antifrīza ražotāja lietošanas norādījumus.

- ➔ Izsūknēt caur aparātu tirdzniecībā pieejamo antifrīzu.

Līdz ar to tiek panākta noteikt aizsardzība pret koroziju.

Palīdzība darbības traucējumu gadījumā

⚠ **Bīstami**

Savainošanās risks aparāta nejaušas ieslēgšanās rezultātā. Pirms darba ar ierīci atvienot aizdedzes sveces spraudni.

Apdegumu gūšanas risks! Nepieskarieties karstiem trokšņu slāpētājiem, cilindriem vai dzesētājrībām.

Aparāts nestrādā

levērojiet norādījumus motora ražotāja lietošanas instrukcijā!

- Pēc ilgākas cirkulācijas augstspiediena sūkņa drošības termostats ir izslēdzis aparātu.
- ➔ Ļaut aparātam atdzist, pēc tam atkal ieslēgt. Skatīt arī nodaļu "Darba pārtraukšana".

Aparāts neveido spiedienu

- Pārāk mazs motora apgriezību skaits
- ➔ Pārbaudīt motora apgriezību skaitu (skatīt "Tehniskie dati").
- Sprausla ir noregulēta uz "CHEM".
- ➔ Iestatiet sprauslu uz "Augstspiediens".
- Aizsprostota/izskalota sprausla
- ➔ Izfīriet/nomainiet sprauslu.
- Netīrs ūdens pieslēguma siets
- ➔ Notīrīt sietu.
- Gaiss sistēmā
- ➔ Atgaisot aparātu.
- Pārāk maza ūdens padeve
- ➔ Pārbaudīt ūdens padevi (skatīt "Tehniskie dati").
- Neblīvi vai aizsprostoti sūkņa pievadi
- ➔ Pārbaudiet visus sūkņa pievadus.

Ierīce pil, ūdens pil no ierīces apakšas

- Nehermētisks sūknis

Norāde

Pieļaujami ir 3 pilieni minūtē.

- ➔ Ja ierīce ir stipri neblīva, informēt klientu servisu.

Sūknis klab

- Neblīvi sūkņa pievadi
- ➔ Pārbaudiet visus sūkņa pievadus.
- Gaiss sistēmā
- ➔ Atgaisot aparātu.

Netiek iesūkts tīrīšanas līdzeklis

- Sprausla ir noregulēta uz "Augstspiediens".
- ➔ Iestatiet sprauslu uz "CHEM".
- Neblīva vai aizsprostota tīrīšanas līdzekļa sūkšanas šļūtene ar filtru
- ➔ Pārbaudiet/iztīriet tīrīšanas līdzekļa sūkšanas šļūteni ar filtru.
- Salipsis pretvārsts tīrīšanas līdzekļa šļūtenes pieslēgumā
- ➔ Iztīrīt/nomainīt pretvārstu tīrīšanas līdzekļa šļūtenes pieslēgumā.
- Noslēgts vai neblīvs/aizsprostots tīrīšanas līdzekļa dozēšanas vārsts
- ➔ Atveriet vai pārbaudiet/iztīriet tīrīšanas līdzekļa dozēšanas vārstu.

Ja darbības traucējumu nav iespējams novērst, ierīce ir jānodod pārbaudei klientu apkalpošanas centrā.

Piederumi un rezerves daļas

- Drīkst izmantot tikai ražotājfirmas atļautos piederumus un rezerves daļas. Oriģinālie piederumi un oriģinālās rezerves daļas garantē to, ka aparātu var ekspluatēt droši un bez traucējumiem.
- Visbiežāk pieprasīto rezerves daļu klāstu Jūs atradīsiet lietošanas rokasgrāmatas galā.
- Turpmāko informāciju par rezerves daļām Jūs saņemsiet saitā www.kaercher.com, sadaļā Service.

Garantija

- Katrā valstī ir spēkā mūsu kompetentās pārdošanas sabiedrības izdotie garantijas nosacījumi. Iespējamos ierīces traucējumus garantijas laikā novērsīsim bez maksas, ja iemesls ir materiāla vai ražotāja kļūda.
- Garantija stājas spēkā tikai tad, ja Jūsu pārdevējs ierīces iegādes brīdī pilnībā aizpilda atbildes karti, apzīmogo un paraksta, un Jūs atbildes karti pēc tam nosūtāt pārdošanas sabiedrībai Jūsu valstī.
- Garantijas gadījumā lūdzu ar piederumiem un pirkuma čeku vērsieties pie pārdevēja vai tuvākajā klientu servisā.

EK Atbilstības deklarācija

Ar šo mēs paziņojam, ka turpmāk minētā iekārta, pamatojoties uz tās konstrukciju un izgatavošanas veidu, kā arī mūsu apgrozībā laistajā izpildījumā atbilst ES direktīvu attiecīgajām galvenajām drošības un veselības aizsardzības prasībām. Iekārtā izdarot ar mums nesaskaņotas izmaiņas, šis paziņojums zaudē savu spēku.

Produkts: Augstspiediena tīrīšanas aparāts

Tips: 1.187-xxx

Attiecīgās ES direktīvas:

2006/42/EK (+2009/127/EK)

2000/14/EK

2004/108/EK

Piemērotās harmonizētās normas:

EN 60335-1

EN 60335-2-79

EN 55012: 2007 + A1: 2009

EN 55014-2: 1997+A1: 2001+A2: 2008

Izmantotie valsts standarti:

-

Atbilstības novērtēšanas procedūra:

2000/14/EK: V pielikums

Skanas intensitātes līmenis dB(A)

Izmērītais: 99

Garantētais: 100

Apakšā parakstījušās personas rīkojas uzņēmuma vadības uzdevumā un pēc tās pilnvarojuma.



H. Jenner
CEO



S. Reiser
Head of Approbation

Par dokumentāciju sastādīšanu atbildīgā persona:
S. Reiser

Alfred Kärcher GmbH & Co. KG
Alfred-Kärcher-Str. 28 - 40
71364 Winnenden (Germany)
Tālr.: +49 7195 14-0
Fakss: +49 7195 14-2212

Winnenden, 2013/02/01

Tehniskie dati

Motors		
Benzīna motors Honda	--	GX 160, 1-cilindra, 4-taktu
Nominālā jauda pie 3600 1/min	kW (PS)	4 (5,5)
Darba apgriezību skaits	1/min	3300
Degvielas tvertne	l	3,6
Degviela	--	Benzīns, bezsvina *
* Aparāts ir piemērots degvielai E10		
Aizsardzība		IPX5
Ūdens pieslēgums		
Pievadāmā ūdens temperatūra (maks.)	°C	60
Pievadāmā ūdens daudzums (min.)	l/h (l/min.)	750 (12,5)
Pievadāmā ūdens spiediens (maks.)	MPa (bar)	1 (10)
Pievadāmā šļūtene (piederumi)	Pasūt. Nr.	4.440-207.0
Pievadāmās ūdens šļūtenes garums (min.)	m	7,5
Pievadāmās ūdens šļūtenes diametrs (min.)	Collas	3/4
Sūkšanas augstums no atklātās tvertnes (20°C)	m	1
Sūknis		
Darba spiediens	MPa (bar)	14 (140)
Sūknējamā šķidrums daudzums	l/h (l/min.)	600 (10)
Sprauslas izmērs		038
Maks. darba pārspiediens	MPa (bar)	16 (160)
Eļļas daudzums - sūknis	l	0,3
Eļļas marka - sūknis	SAE 15W40	Pasūt. Nr. 6.288-050.0
Tīrīšanas līdzekļa sūkņēšana	l/h (l/min.)	0-45 (0-0,8)
Rokas smidzinātājpistoles atsietena spēks (maks.)	N	28
Saskaņā ar EN 60355-2-79 aprēķinātās vērtības		
Plaukstas-rokas vibrācijas lielums		
Rokas smidzinātājpistole	m/s ²	<2,5
Strūklas padeves caurule	m/s ²	<2,5
Nenoteiktība K	m/s ²	1
Skaņas spiediena līmenis L _{pA}	dB(A)	85
Nenoteiktība K _{pA}	dB(A)	1
Skaņas jaudas līmenis L _{WA} + nenoteiktība K _{WA}	dB(A)	100
Izmēri un svars		
Garums	mm	570
Platums	mm	434
Augstums	mm	430
Svars	kg	35,5

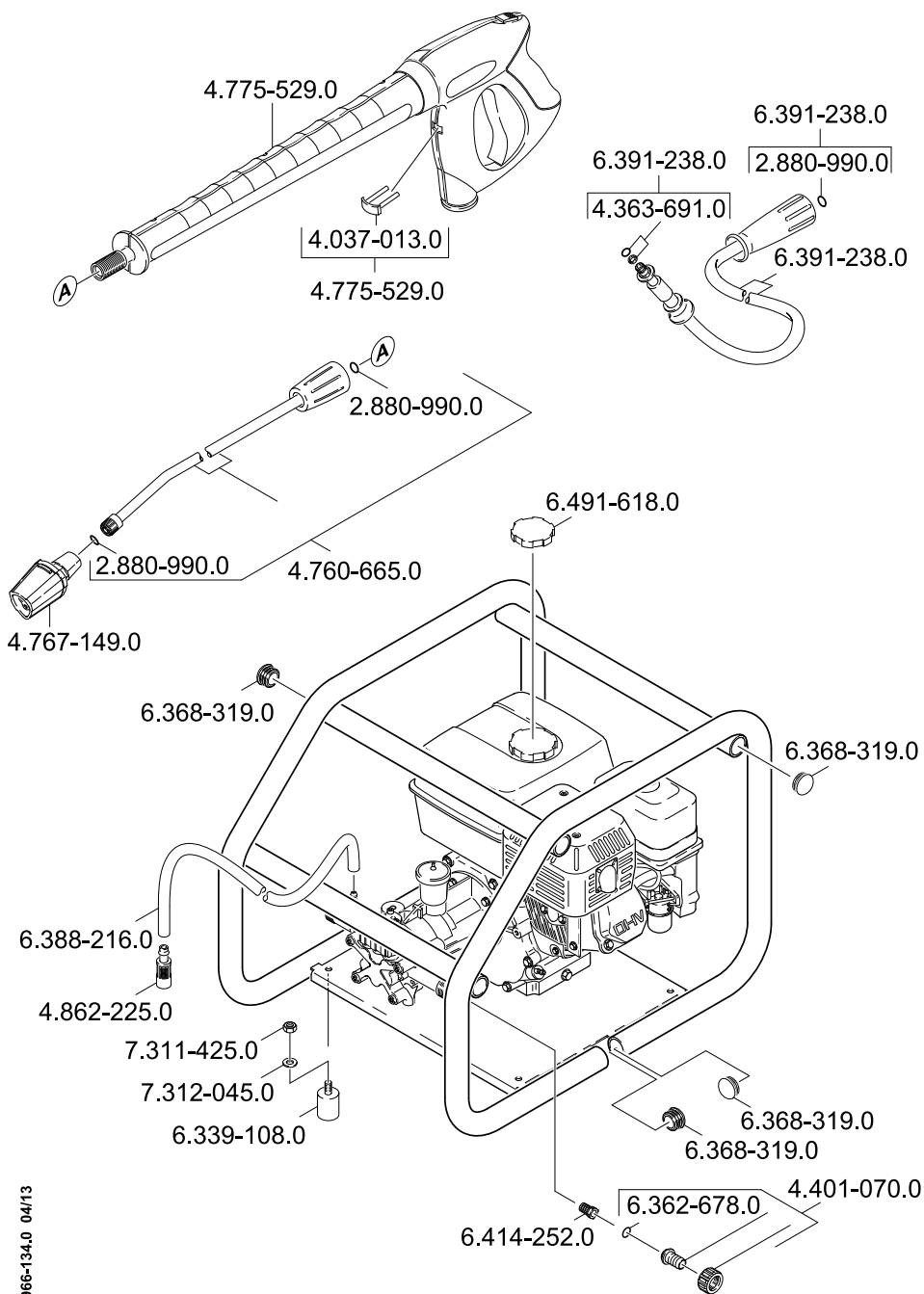



<http://www.kaercher.com/dealersearch>

