

OMNIMATE 信号 - BL/SL 5.08 系列 SL-SMT 5.08/10/90G 3.2SN BK BX

Weidmüller Interface GmbH & Co. KG
Klingenbergstraße 16
D-32758 Detmold
Germany
Fon: +49 5231 14-0
Fax: +49 5231 14-292083
www.weidmueller.com

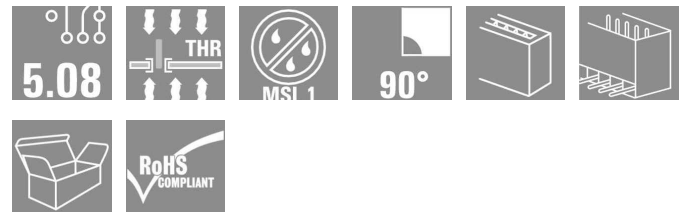

耐高温焊接插座，提供盒装或卷装。卷装带 1.5 毫米焊针，适合自动装配。3.2 毫米焊针适合回流焊和波峰焊。提供标记和编码空间。

- 400 V (IEC) / 300 V (UL)
- 19 A (IEC) / 15 A (UL)

订货数据

类型	SL-SMT 5.08/10/90G 3.2SN BK BX
订货号	1780260000
版本	PCB 接插件, 插座, 侧面封闭, 回流焊, 5.08 mm, 回路数: 10, 90°, 焊针长度 (l): 3.2 mm, 镀锡, 黑色, 盒装
GTIN (EAN)	4032248165582
最小包装数	50 个
产品数据	IEC: 400 V / 19 A UL: 300 V / 15 A
包装	盒装

OMNIMATE 信号 - BL/SL 5.08 系列 SL-SMT 5.08/10/90G 3.2SN BK BX

Weidmüller Interface GmbH & Co. KG
 Klingenbergstraße 16
 D-32758 Detmold
 Germany
 Fon: +49 5231 14-0
 Fax: +49 5231 14-292083
 www.weidmueller.com

技术数据

尺寸及重量

净重 4.8 g

额定数据 (DIN IEC)

额定电流 最小回路数 (环境温度=20°C) 19 A	额定电流 最大回路数 (环境温度=20°C) 15 A
额定电流 最小回路数 (环境温度=40°C) 16 A	额定电流 最大回路数 (环境温度=40°C) 13 A
额定电压值 (过电压等级III/污染等级3) 250 V	额定冲击电压 (过压等级III/污染等级3) 4 kV
额定电压值 (过电压等级III/污染等级2) 320 V	额定冲击电压 (过压等级III/污染等级2) 4 kV
额定电压值 (过电压等级II/污染等级2) 400 V	额定冲击电压 (过压等级 II/污染等级2) 4 kV

额定数据 (CSA)

机构		额定电压 (使用组 B)	300 V
额定电流 (使用组 B)	15 A	额定电压 (使用组 D)	300 V
额定电流 (使用组 D)	10 A		

额定数据 (UL 1059)

机构		额定电压 (使用组 B)	300 V
额定电流 (使用组 B)	15 A	额定电压 (使用组 D)	300 V
额定电流 (使用组 D)	10 A		

系统特征值

产品系列	OMNIMATE 信号 - BL/SL 5.08 系列	安装在印刷线路板上	回流焊
出线方向	90°	间距 mm (P)	5.08 mm
间距 inch (P)	0.2 inch	回路数	10
焊针长度 (l)	3.2 mm	焊针尺寸	d = 1.2 mm, 八角形
可编码	是	每回路的焊脚数目	1
焊孔直径 (D)	1.5 mm	焊孔直径公差 (D)	+ 0.1 mm
L1 (mm)	45.72 mm	L1 (inch)	1.8 inch

材料数据

绝缘材料	LCP GF	颜色	黑色
绝缘材料组	IIIa	阻燃等级符合 UL 94	V-0
CTI	≥ 175	触点材料	CuSn
插针镀层	镀锡	最低操作温度	-50 °C
最高操作温度	100 °C	最小安装温度	-30 °C
最大安装温度范围	100 °C	最大储存相对湿度	80 %

分类

ETIM 3.0	EC001284	UNSPSC	30-10-18-21
eClass 5.1	27-26-07-04	eClass 6.2	27-26-07-04
eClass 7.1	27-44-04-02		

编制日期 2014年5月19日 上午11时57分26秒

目录日期 10.03.2014 / 保留技术修改权利。

**OMNIMATE 信号 - BL/SL 5.08 系列
SL-SMT 5.08/10/90G 3.2SN BK BX**

Weidmüller Interface GmbH & Co. KG
Klingenbergstraße 16
D-32758 Detmold
Germany
Fon: +49 5231 14-0
Fax: +49 5231 14-292083
www.weidmueller.com

技术数据**说明**

- 提示
- Gold-plated contact surfaces on request
 - Rated current related to rated cross-section & min. No. of poles.
 - Diameter of solder eyelet $D = 1.4 + 0.1 \text{ mm}$
 - Solder eyelet diameter $D = 1.5 + 0.1 \text{ mm}$, from 9 poles
 - P on drawing = pitch
 - Rated data refer only to the component itself. Clearance and creepage distances to other components are to be designed in accordance with the relevant application standards.

认证

认证



ROHS

一致

OMNIMATE 信号 - BL/SL 5.08 系列
SL-SMT 5.08/10/90G 3.2SN BK BX

Weidmüller Interface GmbH & Co. KG
 Klingenbergstraße 16
 D-32758 Detmold
 Germany
 Fon: +49 5231 14-0
 Fax: +49 5231 14-292083
 www.weidmuller.com

图纸

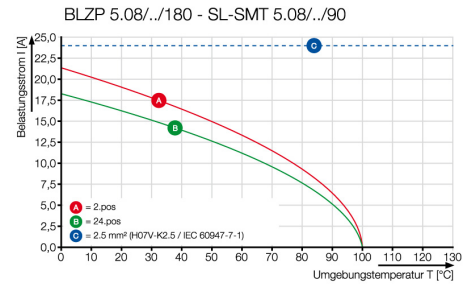
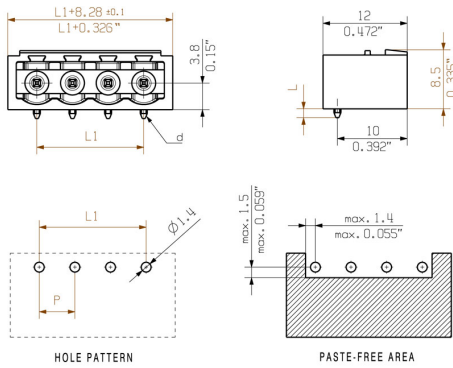

OMNIMATE 信号 - BL/SL 5.08 系列 SL-SMT 5.08/10/90G 3.2SN BK BX

Weidmüller Interface GmbH & Co. KG
Klingenbergstraße 16
D-32758 Detmold
Germany
Fon: +49 5231 14-0
Fax: +49 5231 14-292083
www.weidmueller.com

配套的接插件 (受限插拔)

BLZF 5.08/180LH



弹片接线插头, 可节省时间, 平直进线, 带释放杆或有挂钩的释放杆。提供标记和编码空间。

- 0.2 - 2.5 mm² (IEC) / 26 - 12 AWG (UL)
- 400 V (IEC) / 300 V (UL)
- 17 A (IEC) / 15 A (UL)

订货数据

类型	订货号	版本	GTIN (EAN)	最小包装数	产品数据	包装
BLZF 5.08/10/180LH SN BK BX	1893240000	PCB 接插件, 插头, 5.08 mm, 4032248507382 30 个 回路数: 10, 180°, 弹片联接, 最大压接面积: 3.31 mm ² , 盒装			IEC: 400 V / 17 A / 0.2 - 2.5 mm ² UL: 300 V / 15 A / AWG 26 - AWG 12 装	盒装
BLZF 5.08/10/180LH SN OR BX	1895800000	PCB 接插件, 插头, 5.08 mm, 4032248510627 30 个 回路数: 10, 180°, 弹片联接, 最大压接面积: 3.31 mm ² , 盒装			IEC: 400 V / 17 A / 0.2 - 2.5 mm ² UL: 300 V / 15 A / AWG 26 - AWG 12 装	盒装

BLF 5.08/90F SN



久经考验, 细节创新:

BLF5.08, 直插式 BLZ5.08 插头是一种新的联接技术, 设计更紧凑。魏德米勒的创新型直插式弹簧联接操作简单、无需工具, 是未来导线联接的趋势。

BLF5.08 功能多样, 与旧版相当:

- 提供 3 种进线方向, 设计灵活。
- 提供 4 种法兰类型, 包括受专利保护的释放杆, 可以根据用户要求设计联锁结构。
- BLF5.08 搭配 SL5.08HC 插头使用可以实现最大额定规格。

订货数据

类型	订货号	版本	GTIN (EAN)	最小包装数	产品数据	包装
BLF 5.08HC/10/90F SN OR BX	1002170000	PCB 接插件, 插头, 5.08 mm, 4032248694327 30 个 回路数: 10, 90°, 直插式弹 簧连接, 最大压接面积: 3.31 mm ² , 盒装			IEC: 400 V / 24 A / 0.2 - 2.5 mm ² UL: 300 V / 18.5 A / AWG 26 - AWG 12	盒装
BLF 5.08HC/10/90F SN BK BX	1000300001	PCB 接插件, 插头, 5.08 mm, 4032248690268 30 个 回路数: 10, 90°, 直插式弹 簧连接, 最大压接面积: 3.31 mm ² , 盒装			IEC: 400 V / 24 A / 0.2 - 2.5 mm ² UL: 300 V / 18.5 A / AWG 26 - AWG 12	盒装

OMNIMATE 信号 - BL/SL 5.08 系列 SL-SMT 5.08/10/90G 3.2SN BK BX

Weidmüller Interface GmbH & Co. KG
Klingenbergstraße 16
D-32758 Detmold
Germany
Fon: +49 5231 14-0
Fax: +49 5231 14-292083
www.weidmueller.com

配套的接插件 (受限插拔)

BLZF 5.08/270B



弹片接线插头。提供标记和编码空间。

- 0.2 - 2.5 mm² (IEC) / 26 - 12 AWG (UL)
- 400 V (IEC) / 300 V (UL)
- 16.5 A (IEC) / 10 A (UL)

订货数据

类型	订货号	版本	GTIN (EAN)	最小包装数	产品数据	包装
BLZF 5.08/10/270B SN BK BX	1672710000	PCB 接插件, 插头, 5.08 mm, 4008190434427 30 个 回路数: 10, 270°, 弹片联接, 最大压接面积: 3.31 mm ² , 盒装			IEC: 400 V / 16.5 A / 0.2 - 2.5 mm ² UL: 300 V / 10 A / AWG 26 - AWG 12 装	盒
BLZF 5.08/10/270B SN OR BX	1672480000	PCB 接插件, 插头, 5.08 mm, 4008190434199 30 个 回路数: 10, 270°, 弹片联接, 最大压接面积: 3.31 mm ² , 盒装			IEC: 400 V / 16.5 A / 0.2 - 2.5 mm ² UL: 300 V / 10 A / AWG 26 - AWG 12 装	盒

BLF 5.00/90LR SN



久经考验, 细节创新:

BLF 5.00 -, BLZ 5.00 的直插式接线版本插头是一种新的联接技术, 设计更紧凑。魏德米勒的创新型直插式弹簧联接操作简单、无需工具, 是未来导线联接的趋势。

BLF 5.00 功能多样, 超越旧版:

- 提供 3 种进线方向, 设计灵活。
- 提供 4 种法兰类型, 包括受专利保护的释放杆, 可以根据用户要求设计联锁机构。

订货数据

类型	订货号	版本	GTIN (EAN)	最小包装数	产品数据	包装
BLF 5.00HC/10/90LR SN BK BX	1979870000	PCB 接插件, 插头, 5.00 mm, 4032248674930 30 个 回路数: 10, 90°, 直插式弹簧连接, 最大压接面积: 3.31 mm ² , 盒装			IEC: 400 V / 20 A / 0.2 - 2.5 mm ² UL: 300 V / 10 A / AWG 12 - AWG 26 装	盒
BLF 5.00HC/10/90LR SN OR BX	1980950000	PCB 接插件, 插头, 5.00 mm, 4032248676064 30 个 回路数: 10, 90°, 直插式弹簧连接, 最大压接面积: 3.31 mm ² , 盒装			IEC: 400 V / 20 A / 0.2 - 2.5 mm ² UL: 300 V / 10 A / AWG 12 - AWG 26 装	盒

OMNIMATE 信号 - BL/SL 5.08 系列 SL-SMT 5.08/10/90G 3.2SN BK BX

Weidmüller Interface GmbH & Co. KG
Klingenbergstraße 16
D-32758 Detmold
Germany
Fon: +49 5231 14-0
Fax: +49 5231 14-292083
www.weidmueller.com

配套的接插件 (受限插拔)

BLZF 5.08/90B



弹片接线插头。提供标记和编码空间。

- 0.2 - 2.5 mm² (IEC) / 26 - 12 AWG (UL)
- 400 V (IEC) / 300 V (UL)
- 16.5 A (IEC) / 10 A (UL)

订货数据

类型	订货号	版本	GTIN (EAN)	最小包装数	产品数据	包装
BLZF 5.08/10/90B SN OR BX	1671330000	PCB 接插件, 插头, 5.08 mm, 4008190433031 30 个 回路数: 10, 90°, 弹片联接, 最大压接面积: 3.31 mm ² , 盒装			IEC: 400 V / 16.5 A / 0.2 - 2.5 mm ² UL: 300 V / 10 A / AWG 26 - AWG 12 装	盒
BLZF 5.08/10/90B SN BK BX	1671560000	PCB 接插件, 插头, 5.08 mm, 4008190433260 30 个 回路数: 10, 90°, 弹片联接, 最大压接面积: 3.31 mm ² , 盒装			IEC: 400 V / 16.5 A / 0.2 - 2.5 mm ² UL: 300 V / 10 A / AWG 26 - AWG 12 装	盒

BLZP 5.00/270LH SN



压线框接线插头, 进线方向为 90° 或 270°。提供标记和编码空间。可通过法兰或释放杆固定。内置+/-螺钉、防错插锁, 供货时压线框一直处于打开状态。

- 0.2 - 2.5 mm² (IEC) / 26-12 AWG (UL)
- 400 V (IEC) / 300 V (UL)
- 15 A (IEC) / 10 A (UL)

订货数据

类型	订货号	版本	GTIN (EAN)	最小包装数	产品数据	包装
BLZP 5.00/10/270LH SN OR BX	1961360000	PCB 接插件, 插头, 5.00 mm, 4032248640638 30 个 回路数: 10, 90°, 压线框联接, 最大压接面积: 4 mm ² , 盒装			IEC: 400 V / 15.5 A / 0.2 - 4 mm ² UL: 300 V / 15 A / AWG 30 - AWG 12 装	盒
BLZP 5.00/10/270LH SN BK BX	1961590000	PCB 接插件, 插头, 5.00 mm, 4032248640867 30 个 回路数: 10, 90°, 压线框联接, 最大压接面积: 4 mm ² , 盒装			IEC: 400 V / 15.5 A / 0.2 - 4 mm ² UL: 300 V / 15 A / AWG 30 - AWG 12 装	盒

OMNIMATE 信号 - BL/SL 5.08 系列 SL-SMT 5.08/10/90G 3.2SN BK BX

Weidmüller Interface GmbH & Co. KG
Klingenbergstraße 16
D-32758 Detmold
Germany
Fon: +49 5231 14-0
Fax: +49 5231 14-292083
www.weidmueller.com

配套的接插件 (受限插拔)

BLZP 5.00/180LR SN



压线框接线插头，平直进线（180°）。提供标记和编码空间。可通过法兰或释放杆固定。内置+/-螺钉、防错插销，供货时压线框一直处于打开状态。

- 0.2 – 2.5 mm² (IEC) / 26-12 AWG (UL)
- 400 V (IEC) / 300 V (UL)
- 19 A (IEC) / 15 A (UL)

订货数据

类型	订货号	版本	GTIN (EAN)	最小包装数	产品数据	包装
BLZP 5.00/10/180LR SN BK BX	1956520000	PCB 接插件, 插头, 5.00 mm, 4032248635306 30 个 回路数: 10, 180°, 压线框联接, 最大压接面积: 4 mm ² , 盒装			IEC: 400 V / 19 A / 0.2 - 4 mm ² UL: 300 V / 15 A / AWG 30 - AWG 12 装	盒装
BLZP 5.00/10/180LR SN OR BX	1956290000	PCB 接插件, 插头, 5.00 mm, 4032248634996 30 个 回路数: 10, 180°, 压线框联接, 最大压接面积: 4 mm ² , 盒装			IEC: 400 V / 19 A / 0.2 - 4 mm ² UL: 300 V / 15 A / AWG 30 - AWG 12 装	盒装

BLL 5.08/180B



用于安装在印刷电路板上的反向插座。焊针长度最适合波峰焊。

- 400 V (IEC) / 300 V (UL)
- 23 A (IEC) / 15 A (UL)

订货数据

类型	订货号	版本	GTIN (EAN)	最小包装数	产品数据	包装
BLL 5.08/10/180B 3.2SN OR BX	1682810000	PCB 接插件, 反向插座, 固定块的燕尾槽, 焊连接, 5.08 mm, 回路数: 10, 180°, 焊针长度 (l): 3.2 mm, 镀锡, 橙色, 盒装	4008190474577	30 个	IEC: 400 V / 23 A UL: 300 V / 15 A	盒装

OMNIMATE 信号 - BL/SL 5.08 系列 SL-SMT 5.08/10/90G 3.2SN BK BX

Weidmüller Interface GmbH & Co. KG
 Klingenbergstraße 16
 D-32758 Detmold
 Germany
 Fon: +49 5231 14-0
 Fax: +49 5231 14-292083
 www.weidmueller.com

配套的接插件 (受限插拔)

BLZP 5.00/270F SN



压线框接线插头，进线方向为 90° 或 270°。提供标记和编码空间。可通过法兰或释放杆固定。内置+/-螺钉、防错插销，供货时压线框一直处于打开状态。

- 0.2 - 2.5 mm² (IEC) / 26-12 AWG (UL)
- 400 V (IEC) / 300 V (UL)
- 15 A (IEC) / 10 A (UL)

订货数据

类型	订货号	版本	GTIN (EAN)	最小包装数	产品数据	包装
BLZP 5.00/10/270F SN BK BX	1960640000	PCB 接插件, 插头, 5.00 mm, 4032248639601 30 个 回路数: 10, 90°, 压线框联接, 最大压接面积: 4 mm ² , 盒装			IEC: 400 V / 15.5 A / 0.2 - 4 mm ² UL: 300 V / 15 A / AWG 30 - AWG 12 装	盒
BLZP 5.00/10/270F SN OR BX	1960380000	PCB 接插件, 插头, 5.00 mm, 4032248639243 30 个 回路数: 10, 90°, 压线框联接, 最大压接面积: 4 mm ² , 盒装			IEC: 400 V / 15.5 A / 0.2 - 4 mm ² UL: 300 V / 15 A / AWG 30 - AWG 12 装	盒

BLZ 5.08/225B



压线框接线插头，进线方向为 225°。提供标记和编码空间。

- 0.2 - 2.5 mm² (IEC) / 26 - 12 AWG (UL)
- 400 V (IEC) / 300 V (UL)
- 16.5 A (IEC) / 10 A (UL)

订货数据

类型	订货号	版本	GTIN (EAN)	最小包装数	产品数据	包装
BLZ 5.08/10/225B SN BK BX	1742410000	PCB 接插件, 插头, 5.08 mm, 4032248049820 30 个 回路数: 10, 225°, 压线框 联接, 最大压接面积: 3.31 mm ² , 盒装			IEC: 400 V / 16.5 A / 0.2 - 2.5 mm ² UL: 300 V / 10 A / AWG 26 - AWG 12 装	盒
BLZ 5.08/10/225B SN OR BX	1742180000	PCB 接插件, 插头, 5.08 mm, 4008190247492 30 个 回路数: 10, 225°, 压线框 联接, 最大压接面积: 3.31 mm ² , 盒装			IEC: 400 V / 16.5 A / 0.2 - 2.5 mm ² UL: 300 V / 10 A / AWG 26 - AWG 12 装	盒

**OMNIMATE 信号 - BL/SL 5.08 系列
SL-SMT 5.08/10/90G 3.2SN BK BX**

Weidmüller Interface GmbH & Co. KG
Klingenbergstraße 16
D-32758 Detmold
Germany
Fon: +49 5231 14-0
Fax: +49 5231 14-292083
www.weidmueller.com

配套的接插件 (受限插拔)
BLZ 5.00/180F

压线框接线插头, 平直进线 (180°)。提供标记和编码空间。

- 0.20 - 2.5 mm² (IEC) / 26 - 12 AWG (UL)
- 400 V (IEC) / 300 V (UL)
- 19 A (IEC) / 15 A (UL)

订货数据

类型	订货号	版本	GTIN (EAN)	最小包装数	产品数据	包装
BLZ 5.00/10/180F SN BK BX	1843600000	PCB 接插件, 插头, 5.00 mm, 4032248355327 50 个 回路数: 10, 180°, 压线框 联接, 最大压接面积: 3.31 mm ² , 盒装			IEC: 400 V / 19 A / 0.5 - 2.5 mm ² UL: 300 V / 15 A / AWG 26 - AWG 12 装	盒
BLZ 5.00/10/180F SN OR BX	1843370000	PCB 接插件, 插头, 5.00 mm, 4032248355099 50 个 回路数: 10, 180°, 压线框 联接, 最大压接面积: 3.31 mm ² , 盒装			IEC: 400 V / 19 A / 0.5 - 2.5 mm ² UL: 300 V / 15 A / AWG 26 - AWG 12 装	盒

BLZ 5.00/270B

压线框接线插头, 进线方向为 270°。提供标记和编码空间。

- 0.20 - 2.5 mm² (IEC) / 26 - 12 AWG (UL)
- 400 V (IEC) / 300 V (UL)
- 15 A (IEC) / 10 A (UL)

订货数据

类型	订货号	版本	GTIN (EAN)	最小包装数	产品数据	包装
BLZ 5.00/10/270B SN OR BX	1638120000	PCB 接插件, 插头, 5.00 mm, 4008190275389 30 个 回路数: 10, 270°, 压线框 联接, 最大压接面积: 3.31 mm ² , 盒装			IEC: 400 V / 15 A / 0.5 - 2.5 mm ² UL: 300 V / 10 A / AWG 26 - AWG 12 装	盒
BLZ 5.00/10/270B SN BK BX	1638350000	PCB 接插件, 插头, 5.00 mm, 4008190275617 30 个 回路数: 10, 270°, 压线框 联接, 最大压接面积: 3.31 mm ² , 盒装			IEC: 400 V / 15 A / 0.5 - 2.5 mm ² UL: 300 V / 10 A / AWG 26 - AWG 12 装	盒

OMNIMATE 信号 - BL/SL 5.08 系列 SL-SMT 5.08/10/90G 3.2SN BK BX

Weidmüller Interface GmbH & Co. KG
Klingenbergstraße 16
D-32758 Detmold
Germany
Fon: +49 5231 14-0
Fax: +49 5231 14-292083
www.weidmueller.com

配套的接插件 (受限插拔)

BLDT 5.08B



该插头每回路采用双压线框接线，进线方向为 90° 和 270°。提供标记和编码空间。

- 0.2 - 2.5 mm² (IEC) / 26 - 12 AWG (UL)
- 400 V (IEC) / 300 V (UL)
- 14 A (IEC) / 10 A (UL)

订货数据

类型	订货号	版本	GTIN (EAN)	最小包装数	产品数据	包装
BLDT 5.08/10/-B SN OR BX	1651820000	PCB 接插件, 插头, 5.08 mm, 4008190400507 50 个 回路数: 10, 180°, 顶部螺钉 联接, 最大压接面积: 3.31 mm ² , 盒装			IEC: 400 V / 14 A / 0.2 - 2.5 mm ² UL: 300 V / 10 A / AWG 26 - AWG 12 装	盒
BLDT 5.08/10/-B SN BK BX	1673860000	PCB 接插件, 插头, 5.08 mm, 4008190435592 50 个 回路数: 10, 180°, 顶部螺钉 联接, 最大压接面积: 3.31 mm ² , 盒装			IEC: 400 V / 14 A / 0.2 - 2.5 mm ² UL: 300 V / 10 A / AWG 26 - AWG 12 装	盒

ZZ_Varianten



压线框接线插头，平直进线（180°）。提供标记和编码空间。

- 0.2 - 2.5 mm² (IEC) / 26 - 12 AWG (UL)
- 400 V (IEC) / 300 V (UL)
- 19 A (IEC) / 15 A (UL)

订货数据

类型	订货号	版本	GTIN (EAN)	最小包装数	产品数据	包装
BLZ 5.08/10/180B SN DKGN BX	1529550000	PCB 接插件, 插头, 5.08 mm, 4008190290269 50 个 回路数: 10, 180°, 压线框 联接, 最大压接面积: 3.31 mm ² , 盒装			IEC: 400 V / 19 A / 0.2 - 2.5 mm ² UL: 300 V / 15 A / AWG 26 - AWG 12 装	盒

OMNIMATE 信号 - BL/SL 5.08 系列 SL-SMT 5.08/10/90G 3.2SN BK BX

Weidmüller Interface GmbH & Co. KG
Klingenbergstraße 16
D-32758 Detmold
Germany
Fon: +49 5231 14-0
Fax: +49 5231 14-292083
www.weidmueller.com

配套的接插件 (受限插拔)

BLZP 5.00/270LR SN



压线框接线插头，进线方向为 90° 或 270°。提供标记和编码空间。可通过法兰或释放杆固定。内置+/-螺钉、防错插销，供货时压线框一直处于打开状态。

- 0.2 - 2.5 mm² (IEC) / 26-12 AWG (UL)
- 400 V (IEC) / 300 V (UL)
- 15 A (IEC) / 10 A (UL)

订货数据

类型	订货号	版本	GTIN (EAN)	最小包装数	产品数据	包装
BLZP 5.00/10/270LR SN OR BX	1960880000	PCB 接插件, 插头, 5.00 mm, 4032248639908 30 个 回路数: 10, 90°, 压线框联接, 最大压接面积: 4 mm ² , 盒装			IEC: 400 V / 15.5 A / 0.2 - 4 mm ² UL: 300 V / 15 A / AWG 30 - AWG 12 装	盒
BLZP 5.00/10/270LR SN BK BX	1961110000	PCB 接插件, 插头, 5.00 mm, 4032248640171 30 个 回路数: 10, 90°, 压线框联接, 最大压接面积: 4 mm ² , 盒装			IEC: 400 V / 15.5 A / 0.2 - 4 mm ² UL: 300 V / 15 A / AWG 30 - AWG 12 装	盒

BLZ 5.08/180LR



压线框接线插头，平直进线，带释放杆。提供标记和编码空间。

- 0.2 - 2.5 mm² (IEC) / 26 - 12 AWG (UL)
- 400 V (IEC) / 300 V (UL)
- 19 A (IEC) / 15 A (UL)

订货数据

类型	订货号	版本	GTIN (EAN)	最小包装数	产品数据	包装
BLZ 5.08/10/180LR SN OR BX	1851280000	PCB 接插件, 插头, 5.08 mm, 4032248382651 30 个 回路数: 10, 180°, 压线框 联接, 最大压接面积: 3.31 mm ² , 盒装			IEC: 400 V / 19 A / 0.2 - 2.5 mm ² UL: 300 V / 15 A / AWG 26 - AWG 12 装	盒
BLZ 5.08/10/180LR SN BK BX	1893030000	PCB 接插件, 插头, 5.08 mm, 4032248507177 30 个 回路数: 10, 180°, 压线框 联接, 最大压接面积: 3.31 mm ² , 盒装			IEC: 400 V / 19 A / 0.2 - 2.5 mm ² UL: 300 V / 15 A / AWG 26 - AWG 12 装	盒

**OMNIMATE 信号 - BL/SL 5.08 系列
SL-SMT 5.08/10/90G 3.2SN BK BX**

Weidmüller Interface GmbH & Co. KG
Klingenbergstraße 16
D-32758 Detmold
Germany
Fon: +49 5231 14-0
Fax: +49 5231 14-292083
www.weidmueller.com

配套的接插件 (受限插拔)
BLZ 5.08/270B

压线框接线插头。提供标记和编码空间。

- 0.2 - 2.5 mm² (IEC) / 26 - 12 AWG (UL)
- 400 V (IEC) / 300 V (UL)
- 15 A (IEC) / 10 A (UL)

订货数据

类型	订货号	版本	GTIN (EAN)	最小包装数	产品数据	包装
BLZ 5.08/10/270B SN BK BX	1560410000	PCB 接插件, 插头, 5.08 mm, 4008190269753 30 个 回路数: 10, 270°, 压线框 联接, 最大压接面积: 3.31 mm ² , 盒装			IEC: 400 V / 15 A / 0.2 - 2.5 mm ² UL: 300 V / 10 A / AWG 26 - AWG 12 装	盒
BLZ 5.08/10/270B SN OR BX	1560460000	PCB 接插件, 插头, 5.08 mm, 4008190156947 30 个 回路数: 10, 270°, 压线框 联接, 最大压接面积: 3.31 mm ² , 盒装			IEC: 400 V / 15 A / 0.2 - 2.5 mm ² UL: 300 V / 10 A / AWG 26 - AWG 12 装	盒

BLZ 5.08/180F

螺钉顶部接线插头, 平直进线, 带螺钉法兰。提供标记和编码空间。

- 0.2 - 2.5 mm² (IEC) / 26 - 12 AWG (UL)
- 400 V (IEC) / 300 V (UL)
- 19 A (IEC) / 15 A (UL)

订货数据

类型	订货号	版本	GTIN (EAN)	最小包装数	产品数据	包装
BLZ 5.08/10/180F SN OR BX	1802910000	PCB 接插件, 插头, 5.08 mm, 4032248257980 30 个 回路数: 10, 180°, 压线框 联接, 最大压接面积: 3.31 mm ² , 盒装			IEC: 400 V / 19 A / 0.2 - 2.5 mm ² UL: 300 V / 15 A / AWG 26 - AWG 12 装	盒
BLZ 5.08/10/180F SN BK BX	1803120000	PCB 接插件, 插头, 5.08 mm, 4032248258222 30 个 回路数: 10, 180°, 压线框 联接, 最大压接面积: 3.31 mm ² , 盒装			IEC: 400 V / 19 A / 0.2 - 2.5 mm ² UL: 300 V / 15 A / AWG 26 - AWG 12 装	盒

OMNIMATE 信号 - BL/SL 5.08 系列 SL-SMT 5.08/10/90G 3.2SN BK BX

Weidmüller Interface GmbH & Co. KG
Klingenbergstraße 16
D-32758 Detmold
Germany
Fon: +49 5231 14-0
Fax: +49 5231 14-292083
www.weidmueller.com

配套的接插件 (受限插拔)

BLZP 5.08/270LH SN



压线框接线插头，进线方向为 90° 或 270°。提供标记和编码空间。可通过法兰或释放杆固定。内置+/-螺钉、防错插销，供货时压线框一直处于打开状态。

- 0.2 – 2.5 mm² (IEC) / 26-12 AWG (UL)
- 400 V (IEC) / 300 V (UL)
- 15 A (IEC) / 10 A (UL)

订货数据

类型	订货号	版本	GTIN (EAN)	最小包装数	产品数据	包装
BLZP 5.08HC/10/270LH SN OR BX	1947090000	PCB 接插件, 插头, 5.08 mm, 4032248622955 30 个 回路数: 10, 270°, 压线框联 接, 最大压接面积: 4 mm ² , 盒 装			IEC: 400 V / 15.5 A / 0.2 - 4 mm ² UL: 300 V / 15 A / AWG 30 - AWG 12 装	盒
BLZP 5.08HC/10/270LH SN BK BX	1947320000	PCB 接插件, 插头, 5.08 mm, 4032248623297 30 个 回路数: 10, 270°, 压线框联 接, 最大压接面积: 4 mm ² , 盒 装			IEC: 400 V / 15.5 A / 0.2 - 4 mm ² UL: 300 V / 15 A / AWG 30 - AWG 12 装	盒

BLZP 5.00/180F SN



压线框接线插头，平直进线（180°）。提供标记和编码空间。可通过法兰或释放杆固定。内置+/-螺钉、防错插销，供货时压线框一直处于打开状态。

- 0.2 – 2.5 mm² (IEC) / 26-12 AWG (UL)
- 400 V (IEC) / 300 V (UL)
- 19 A (IEC) / 15 A (UL)

订货数据

类型	订货号	版本	GTIN (EAN)	最小包装数	产品数据	包装
BLZP 5.00/10/180F SN BK BX	1955950000	PCB 接插件, 插头, 5.00 mm, 4032248634521 30 个 回路数: 10, 180°, 压线框联 接, 最大压接面积: 4 mm ² , 盒 装			IEC: 400 V / 19 A / 0.2 - 4 mm ² UL: 300 V / 15 A / AWG 30 - AWG 12 装	盒
BLZP 5.00/10/180F SN OR BX	1955720000	PCB 接插件, 插头, 5.00 mm, 4032248634255 30 个 回路数: 10, 180°, 压线框联 接, 最大压接面积: 4 mm ² , 盒 装			IEC: 400 V / 19 A / 0.2 - 4 mm ² UL: 300 V / 15 A / AWG 30 - AWG 12 装	盒

OMNIMATE 信号 - BL/SL 5.08 系列 SL-SMT 5.08/10/90G 3.2SN BK BX

Weidmüller Interface GmbH & Co. KG
Klingenbergstraße 16
D-32758 Detmold
Germany
Fon: +49 5231 14-0
Fax: +49 5231 14-292083
www.weidmuller.com

配套的接插件 (受限插拔)

BLZP 5.08/180LR SN



压线框接线插头，平直进线（180°）。提供标记和编码空间。可通过法兰或释放杆固定。内置+/-螺钉、防错插销，供货时压线框一直处于打开状态。

- 0.2 - 2.5 mm² (IEC) / 26-12 AWG (UL)
- 400 V (IEC) / 300 V (UL)
- 19 A (IEC) / 15 A (UL)

订货数据

类型	订货号	版本	GTIN (EAN)	最小包装数	产品数据	包装
BLZP 5.08/10/180LR SN BK BX	1945140000	PCB 接插件, 插头, 5.08 mm, 4032248620289 30 个 回路数: 10, 180°, 压线框联 接, 最大压接面积: 4 mm ² , 盒 装			IEC: 400 V / 19 A / 0.2 - 4 mm ² UL: 300 V / 15 A / AWG 30 - AWG 12 装	盒
BLZP 5.08/10/180LR SN OR BX	1944910000	PCB 接插件, 插头, 5.08 mm, 4032248619962 30 个 回路数: 10, 180°, 压线框联 接, 最大压接面积: 4 mm ² , 盒 装			IEC: 400 V / 19 A / 0.2 - 4 mm ² UL: 300 V / 15 A / AWG 30 - AWG 12 装	盒

BLZ 5.08/180LH



螺钉顶部接线插头，平直进线，带释放杆。提供标记和编码空间。

- 0.2 - 2.5 mm² (IEC) / 26 - 12 AWG (UL)
- 400 V (IEC) / 300 V (UL)
- 19 A (IEC) / 15 A (UL)

订货数据

类型	订货号	版本	GTIN (EAN)	最小包装数	产品数据	包装
BLZ 5.08/10/180LH SN OR BX	1892270000	PCB 接插件, 插头, 5.08 mm, 4032248505678 30 个 回路数: 10, 180°, 压线框 联接, 最大压接面积: 3.31 mm ² , 盒装			IEC: 400 V / 19 A / 0.2 - 2.5 mm ² UL: 300 V / 15 A / AWG 26 - AWG 12 装	盒
BLZ 5.08/10/180LH SN BK BX	1893680000	PCB 接插件, 插头, 5.08 mm, 4032248507863 40 个 回路数: 10, 180°, 压线框 联接, 最大压接面积: 3.31 mm ² , 盒装			IEC: 400 V / 19 A / 0.2 - 2.5 mm ² UL: 300 V / 15 A / AWG 26 - AWG 12 装	盒

OMNIMATE 信号 - BL/SL 5.08 系列 SL-SMT 5.08/10/90G 3.2SN BK BX

Weidmüller Interface GmbH & Co. KG
Klingenbergstraße 16
D-32758 Detmold
Germany
Fon: +49 5231 14-0
Fax: +49 5231 14-292083
www.weidmueller.com

配套的接插件 (受限插拔)

BLF 5.08/90LH SN



久经考验, 细节创新:

BLF5.08, 直插式BLZ5.08插头是一种新的联接技术, 设计更紧凑。魏德米勒的创新型直插式弹簧联接操作简单、无需工具, 是未来导线联接的趋势。

BLF5.08功能多样, 与旧版相当:

- 提供 3 种进线方向, 设计灵活。
- 提供 4 种法兰类型, 包括受专利保护的释放杆, 可以根据用户要求设计联锁结构。
- BLF5.08搭配SL5.08HC插头使用可以实现最大额定规格。

订货数据

类型	订货号	版本	GTIN (EAN)	最小包装数	产品数据	包装
BLF 5.08HC/10/90LH SN BK BX	1000720001	PCB 接插件, 插头, 5.08 mm, 4032248690916 30 个 回路数: 10, 90°, 直插式弹 簧连接, 最大压接面积: 3.31 mm ² , 盒装			IEC: 400 V / 24 A / 0.2 - 2.5 mm ² UL: 300 V / 18.5 A / AWG 26 - AWG 12	盒 装
BLF 5.08HC/10/90LH SN OR BX	1002560000	PCB 接插件, 插头, 5.08 mm, 4032248694938 30 个 回路数: 10, 90°, 直插式弹 簧连接, 最大压接面积: 3.31 mm ² , 盒装			IEC: 400 V / 24 A / 0.2 - 2.5 mm ² UL: 300 V / 18.5 A / AWG 26 - AWG 12	盒 装

BLF 5.08/90LR SN



久经考验, 细节创新:

BLF5.08, 直插式BLZ5.08插头是一种新的联接技术, 设计更紧凑。魏德米勒的创新型直插式弹簧联接操作简单、无需工具, 是未来导线联接的趋势。

BLF5.08功能多样, 与旧版相当:

- 提供 3 种进线方向, 设计灵活。
- 提供 4 种法兰类型, 包括受专利保护的释放杆, 可以根据用户要求设计联锁结构。
- BLF5.08搭配SL5.08HC插头使用可以实现最大额定规格。

订货数据

类型	订货号	版本	GTIN (EAN)	最小包装数	产品数据	包装
BLF 5.08HC/10/90LR SN OR BX	1002360000	PCB 接插件, 插头, 5.08 mm, 4032248694525 30 个 回路数: 10, 90°, 直插式弹 簧连接, 最大压接面积: 3.31 mm ² , 盒装			IEC: 400 V / 24 A / 0.2 - 2.5 mm ² UL: 300 V / 18.5 A / AWG 26 - AWG 12	盒 装
BLF 5.08HC/10/90LR SN BK BX	1000490001	PCB 接插件, 插头, 5.08 mm, 4032248690459 30 个 回路数: 10, 90°, 直插式弹 簧连接, 最大压接面积: 3.31 mm ² , 盒装			IEC: 400 V / 24 A / 0.2 - 2.5 mm ² UL: 300 V / 18.5 A / AWG 26 - AWG 12	盒 装

OMNIMATE 信号 - BL/SL 5.08 系列 SL-SMT 5.08/10/90G 3.2SN BK BX

Weidmüller Interface GmbH & Co. KG
Klingenbergstraße 16
D-32758 Detmold
Germany
Fon: +49 5231 14-0
Fax: +49 5231 14-292083
www.weidmueller.com

配套的接插件 (受限插拔)

BLT 5.08LR



螺钉顶部接线插头，平直进线，带释放杆。插头标记，可编码。

- 0.2 - 2.5 mm² (IEC) / 26 - 14 AWG (UL)
- 400 V (IEC) / 300 V (UL)
- 17 A (IEC) / 10 A (UL)

订货数据

类型	订货号	版本	GTIN (EAN)	最小包装数	产品数据	包装
BLT 5.08HC/10/180LR SN OR BX	1890300000	PCB 接插件, 插头, 5.08 mm, 4032248498789 30 个 回路数: 10, 180°, 顶部螺钉 钉联接, 最大压接面积: 2.5 mm ² , 盒装			IEC: 400 V / 17 A / 0.2 - 2.5 mm ² UL: 300 V / 13 A / AWG 26 - AWG 14 装	盒
BLT 5.08HC/10/180LR SN BK BX	1894210000	PCB 接插件, 插头, 5.08 mm, 4032248508556 30 个 回路数: 10, 180°, 顶部螺钉 钉联接, 最大压接面积: 2.5 mm ² , 盒装			IEC: 400 V / 17 A / 0.2 - 2.5 mm ² UL: 300 V / 13 A / AWG 26 - AWG 14 装	盒

BLZ 5.00/90B

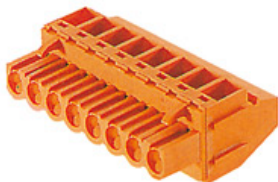

压线框接线插头，进线方向为 90°。提供标记和编码空间。

- 0.20 - 2.5 mm² (IEC) / 26 - 12 AWG (UL)
- 400 V (IEC) / 300 V (UL)
- 15 A (IEC) / 10 A (UL)

订货数据

类型	订货号	版本	GTIN (EAN)	最小包装数	产品数据	包装
BLZ 5.00/10/90B SN BK BX	1637430000	PCB 接插件, 插头, 5.00 mm, 4008190274672 30 个 回路数: 10, 90°, 压线框联接, 最大压接面积: 3.31 mm ² , 盒装			IEC: 400 V / 15 A / 0.5 - 2.5 mm ² UL: 300 V / 10 A / AWG 26 - AWG 12 装	盒
BLZ 5.00/10/90B SN OR BX	1637200000	PCB 接插件, 插头, 5.00 mm, 4008190274443 30 个 回路数: 10, 90°, 压线框联接, 最大压接面积: 3.31 mm ² , 盒装			IEC: 400 V / 15 A / 0.5 - 2.5 mm ² UL: 300 V / 10 A / AWG 26 - AWG 12 装	盒

OMNIMATE 信号 - BL/SL 5.08 系列
SL-SMT 5.08/10/90G 3.2SN BK BX

Weidmüller Interface GmbH & Co. KG
Klingenbergstraße 16
D-32758 Detmold
Germany
Fon: +49 5231 14-0
Fax: +49 5231 14-292083
www.weidmuller.com

配套的接插件 (受限插拔)

BLZF 5.08/180B



弹片接线插头, 平直进线 (180°)。提供标记和编码空间。

- 0.2 - 2.5 mm² (IEC) / 26 - 12 AWG (UL)
- 400 V (IEC) / 300 V (UL)
- 17 A (IEC) / 15 A (UL)

订货数据

类型	订货号	版本	GTIN (EAN)	最小包装数	产品数据	包装
BLZF 5.08/10/180B SN OR BX	1708380000	PCB 接插件, 插头, 5.08 mm, 4008190316402 30 个 回路数: 10, 180°, 弹片联接, 最大压接面积: 3.31 mm ² , 盒 装			IEC: 400 V / 17 A / 0.2 - 2.5 mm ² UL: 300 V / 15 A / AWG 26 - AWG 12 装	盒

BLZP 5.08/225B SN



压线框接线插头, 进线方向为 90°、270° 或 225°。提供标记和编码空间。可通过法兰或释放杆固定。内置+/-螺钉、防错插销, 供货时接线口打开。

- 0.2 - 2.5 mm² (IEC) / 26-12 AWG (UL)
- 400 V (IEC) / 300 V (UL)
- 17.5 A (IEC) / 10 A (UL)

订货数据

类型	订货号	版本	GTIN (EAN)	最小包装数	产品数据	包装
BLZP 5.08HC/10/225B SN BK BX	1946060000	PCB 接插件, 插头, 5.08 mm, 4032248621590 30 个 回路数: 10, 225°, 压线框联接, 最大压接面积: 4 mm ² , 盒 装			IEC: 400 V / 17.5 A / 0.2 - 4 mm ² UL: 300 V / 15 A / AWG 30 - AWG 12 装	盒
BLZP 5.08HC/10/225B SN OR BX	1945830000	PCB 接插件, 插头, 5.08 mm, 4032248621309 30 个 回路数: 10, 225°, 压线框联接, 最大压接面积: 4 mm ² , 盒 装			IEC: 400 V / 17.5 A / 0.2 - 4 mm ² UL: 300 V / 15 A / AWG 30 - AWG 12 装	盒

OMNIMATE 信号 - BL/SL 5.08 系列
SL-SMT 5.08/10/90G 3.2SN BK BX

Weidmüller Interface GmbH & Co. KG
Klingenbergstraße 16
D-32758 Detmold
Germany
Fon: +49 5231 14-0
Fax: +49 5231 14-292083
www.weidmueller.com

配套的接插件 (受限插拔)

BLF 5.00/90F SN



久经考验，细节创新：
BLF 5.00 -、BLZ 5.00 的直插式接线版本插头是一种新的联接技术，设计更紧凑。魏德米勒的创新型直插式弹簧联接操作简单、无需工具，是未来导线联接的趋势。
BLF 5.00 功能多样，超越旧版：
• 提供 3 种进线方向，设计灵活。
• 提供 4 种法兰类型，包括受专利保护的释放杆，可以根据用户要求设计联锁机构。

订货数据

类型	订货号	版本	GTIN (EAN)	最小包装数	产品数据	包装
BLF 5.00HC/10/90F SN OR BX	1980720000	PCB 接插件, 插头, 5.00 mm, 4032248675876 30 个 回路数: 10, 90°, 直插式弹簧连接, 最大压接面积: 3.31 mm ² , 盒装			IEC: 400 V / 20 A / 0.2 - 2.5 mm ² UL: 300 V / 10 A / AWG 12 - AWG 26 装	盒
BLF 5.00HC/10/90F SN BK BX	1979540000	PCB 接插件, 插头, 5.00 mm, 4032248674749 30 个 回路数: 10, 90°, 直插式弹簧连接, 最大压接面积: 3.31 mm ² , 盒装			IEC: 400 V / 20 A / 0.2 - 2.5 mm ² UL: 300 V / 10 A / AWG 12 - AWG 26 装	盒

BLZF 5.08/180F



弹片接线插头，平直进线（180°）。提供标记和编码空间。
• 0.2 - 2.5 mm² (IEC) / 26 - 12 AWG (UL)
• 400 V (IEC) / 300 V (UL)
• 17 A (IEC) / 15 A (UL)

订货数据

类型	订货号	版本	GTIN (EAN)	最小包装数	产品数据	包装
BLZF 5.08/10/180F SN OR BX	1803410000	PCB 接插件, 插头, 5.08 mm, 4032248258819 30 个 回路数: 10, 180°, 弹片联接, 最大压接面积: 3.31 mm ² , 盒装			IEC: 400 V / 17 A / 0.2 - 2.5 mm ² UL: 300 V / 15 A / AWG 26 - AWG 12 装	盒
BLZF 5.08/10/180F SN BK BX	1803640000	PCB 接插件, 插头, 5.08 mm, 4032248259045 30 个 回路数: 10, 180°, 弹片联接, 最大压接面积: 3.31 mm ² , 盒装			IEC: 400 V / 17 A / 0.2 - 2.5 mm ² UL: 300 V / 15 A / AWG 26 - AWG 12 装	盒

OMNIMATE 信号 - BL/SL 5.08 系列 SL-SMT 5.08/10/90G 3.2SN BK BX

Weidmüller Interface GmbH & Co. KG
Klingenbergstraße 16
D-32758 Detmold
Germany
Fon: +49 5231 14-0
Fax: +49 5231 14-292083
www.weidmueller.com

配套的接插件 (受限插拔)

BLZ 5.08/180B



压线框接线插头，平直进线（180°）。提供标记和编码空间。

- 0.2 - 2.5 mm² (IEC) / 26 - 12 AWG (UL)
- 400 V (IEC) / 300 V (UL)
- 19 A (IEC) / 15 A (UL)

订货数据

类型	订货号	版本	GTIN (EAN)	最小包装数	产品数据	包装
BLZ 5.08/10/180B SN OR BX	1529560000	PCB 接插件, 插头, 5.08 mm, 4008190158224 50 个 回路数: 10, 180°, 压线框 联接, 最大压接面积: 3.31 mm ² , 盒装			IEC: 400 V / 19 A / 0.2 - 2.5 mm ² UL: 300 V / 15 A / AWG 26 - AWG 12 装	盒
BLZ 5.08/10/180B SN BK BX	1529510000	PCB 接插件, 插头, 5.08 mm, 4008190113643 50 个 回路数: 10, 180°, 压线框 联接, 最大压接面积: 3.31 mm ² , 盒装			IEC: 400 V / 19 A / 0.2 - 2.5 mm ² UL: 300 V / 15 A / AWG 26 - AWG 12 装	盒

BLZF 5.08/180LR



弹片接线插头，平直进线（180°）。提供标记和编码空间。

- 0.2 - 2.5 mm² (IEC) / 26 - 12 AWG (UL)
- 400 V (IEC) / 300 V (UL)
- 17 A (IEC) / 15 A (UL)

订货数据

类型	订货号	版本	GTIN (EAN)	最小包装数	产品数据	包装
BLZF 5.08/10/180LR SN OR BX	1851490000	PCB 接插件, 插头, 5.08 mm, 4032248382965 30 个 回路数: 10, 180°, 弹片联接, 最大压接面积: 3.31 mm ² , 盒装			IEC: 400 V / 17 A / 0.2 - 2.5 mm ² UL: 300 V / 15 A / AWG 26 - AWG 12 装	盒
BLZF 5.08/10/180LR SN BK BX	1892800000	PCB 接插件, 插头, 5.08 mm, 4032248506941 30 个 回路数: 10, 180°, 弹片联接, 最大压接面积: 3.31 mm ² , 盒装			IEC: 400 V / 17 A / 0.2 - 2.5 mm ² UL: 300 V / 15 A / AWG 26 - AWG 12 装	盒

OMNIMATE 信号 - BL/SL 5.08 系列 SL-SMT 5.08/10/90G 3.2SN BK BX

Weidmüller Interface GmbH & Co. KG
Klingenbergstraße 16
D-32758 Detmold
Germany
Fon: +49 5231 14-0
Fax: +49 5231 14-292083
www.weidmueller.com

配套的接插件 (受限插拔)

BLL 5.08/90FI



用于安装在印刷电路板上的反向插座。焊针长度最适合波峰焊。

- 400 V (IEC) / 300 V (UL)
- 23 A (IEC) / 15 A (UL)

订货数据

类型	订货号	版本	GTIN (EAN)	最小包装数	产品数据	包装
BLL 5.08/10/90FI 3.2SN OR BX	1843830000	PCB 接插件, 反向插座, 反向 法兰, 焊连接, 5.08 mm, 回 路数: 10, 90°, 焊针长度 (l): 3.2 mm, 镀锡, 橙色, 盒装	4032248355587	30 个	IEC: 400 V / 23 A UL: 300 V / 15 A	盒 装

BLZP 5.08/270F SN



压线框接线插头, 进线方向为 90° 或 270°。提供标记和编码空间。可通过法兰或释放杠固定。内置+/-螺钉、防错插销, 供货时压线框一直处于打开状态。

- 0.2 – 2.5 mm² (IEC) / 26-12 AWG (UL)
- 400 V (IEC) / 300 V (UL)
- 15 A (IEC) / 10 A (UL)

订货数据

类型	订货号	版本	GTIN (EAN)	最小包装数	产品数据	包装
BLZP 5.08HC/10/270F SN OR BX	1950390000	PCB 接插件, 插头, 5.08 mm, 回路数: 10, 270°, 压线框联 接, 最大压接面积: 4 mm ² , 盒 装	4032248628513	30 个	IEC: 400 V / 15.5 A / 0.2 - 4 mm ² UL: 300 V / 15 A / AWG 30 - AWG 12 装	盒 装
BLZP 5.08HC/10/270F SN BK BX	1950660000	PCB 接插件, 插头, 5.08 mm, 回路数: 10, 270°, 压线框联 接, 最大压接面积: 4 mm ² , 盒 装	4032248629039	30 个	IEC: 400 V / 15.5 A / 0.2 - 4 mm ² UL: 300 V / 15 A / AWG 30 - AWG 12 装	盒 装

OMNIMATE 信号 - BL/SL 5.08 系列 SL-SMT 5.08/10/90G 3.2SN BK BX

Weidmüller Interface GmbH & Co. KG
Klingenbergstraße 16
D-32758 Detmold
Germany
Fon: +49 5231 14-0
Fax: +49 5231 14-292083
www.weidmueller.com

配套的接插件 (受限插拔)

BLT 5.08F

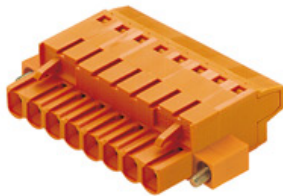

螺钉顶部接线插头，平直进线，带螺钉法兰。插头提供标记和编码空间。

- 0.2 - 2.5 mm² (IEC) / 26 - 14 AWG (UL)
- 400 V (IEC) / 300 V (UL)
- 17 A (IEC) / 10 A (UL)

订货数据

类型	订货号	版本	GTIN (EAN)	最小包装数	产品数据	包装
BLT 5.08HC/10/180F SN BK BX	1844300000	PCB 接插件, 插头, 5.08 mm, 4032248356232 30 个 回路数: 10, 180°, 顶部螺钉 钉联接, 最大压接面积: 2.5 mm ² , 盒装			IEC: 400 V / 17 A / 0.2 - 2.5 mm ² UL: 300 V / 13 A / AWG 26 - AWG 14 装	盒
BLT 5.08HC/10/180F SN OR BX	1844070000	PCB 接插件, 插头, 5.08 mm, 4032248355990 30 个 回路数: 10, 180°, 顶部螺钉 钉联接, 最大压接面积: 2.5 mm ² , 盒装			IEC: 400 V / 17 A / 0.2 - 2.5 mm ² UL: 300 V / 13 A / AWG 26 - AWG 14 装	盒

BLZ 5.08/90B

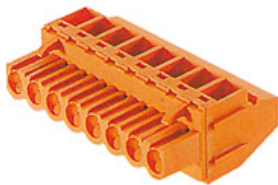

压线框接线插头。提供标记和编码空间。

- 0.2 - 2.5 mm² (IEC) / 26 - 12 AWG (UL)
- 400 V (IEC) / 300 V (UL)
- 15 A (IEC) / 10 A (UL)

订货数据

类型	订货号	版本	GTIN (EAN)	最小包装数	产品数据	包装
BLZ 5.08/10/90B SN OR BX	1555860000	PCB 接插件, 插头, 5.08 mm, 4008190158866 30 个 回路数: 10, 90°, 压线框联接, 最大压接面积: 3.31 mm ² , 盒装			IEC: 400 V / 15 A / 0.2 - 2.5 mm ² UL: 300 V / 10 A / AWG 26 - AWG 12 装	盒

OMNIMATE 信号 - BL/SL 5.08 系列 SL-SMT 5.08/10/90G 3.2SN BK BX

Weidmüller Interface GmbH & Co. KG
 Klingenbergstraße 16
 D-32758 Detmold
 Germany
 Fon: +49 5231 14-0
 Fax: +49 5231 14-292083
 www.weidmueller.com

配套的接插件 (受限插拔)

BLZP 5.08/180F SN



压线框接线插头，平直进线（180°）。提供标记和编码空间。可通过法兰或释放杆固定。内置+/-螺钉、防错插销，供货时压线框一直处于打开状态。

- 0.2 – 2.5 mm² (IEC) / 26-12 AWG (UL)
- 400 V (IEC) / 300 V (UL)
- 19 A (IEC) / 15 A (UL)

订货数据

类型	订货号	版本	GTIN (EAN)	最小包装数	产品数据	包装
BLZP 5.08/10/180F SN BK BX	1944410000	PCB 接插件, 插头, 5.08 mm, 4032248618989 30 个 回路数: 10, 180°, 压线框联接, 最大压接面积: 4 mm ² , 盒装			IEC: 400 V / 19 A / 0.2 - 4 mm ² UL: 300 V / 15 A / AWG 30 - AWG 12 装	盒
BLZP 5.08/10/180F SN OR BX	1944170000	PCB 接插件, 插头, 5.08 mm, 4032248618750 30 个 回路数: 10, 180°, 压线框联接, 最大压接面积: 4 mm ² , 盒装			IEC: 400 V / 19 A / 0.2 - 4 mm ² UL: 300 V / 15 A / AWG 30 - AWG 12 装	盒

BLZP 5.08/270LR SN



压线框接线插头，进线方向为 90° 或 270°。提供标记和编码空间。可通过法兰或释放杆固定。内置+/-螺钉、防错插销，供货时压线框一直处于打开状态。

- 0.2 – 2.5 mm² (IEC) / 26-12 AWG (UL)
- 400 V (IEC) / 300 V (UL)
- 15 A (IEC) / 10 A (UL)

订货数据

类型	订货号	版本	GTIN (EAN)	最小包装数	产品数据	包装
BLZP 5.08HC/10/270LR SN OR BX	1947610000	PCB 接插件, 插头, 5.08 mm, 4032248623907 30 个 回路数: 10, 270°, 压线框联接, 最大压接面积: 4 mm ² , 盒装			IEC: 400 V / 15.5 A / 0.2 - 4 mm ² UL: 300 V / 15 A / AWG 30 - AWG 12 装	盒
BLZP 5.08HC/10/270LR SN BK BX	1947840000	PCB 接插件, 插头, 5.08 mm, 4032248624331 30 个 回路数: 10, 270°, 压线框联接, 最大压接面积: 4 mm ² , 盒装			IEC: 400 V / 15.5 A / 0.2 - 4 mm ² UL: 300 V / 15 A / AWG 30 - AWG 12 装	盒

OMNIMATE 信号 - BL/SL 5.08 系列
SL-SMT 5.08/10/90G 3.2SN BK BX

Weidmüller Interface GmbH & Co. KG
Klingenbergstraße 16
D-32758 Detmold
Germany
Fon: +49 5231 14-0
Fax: +49 5231 14-292083
www.weidmueller.com

配套的接插件 (受限插拔)

BLZP 5.08/180LH SN



压线框接线插头，平直进线（180°）。提供标记和编码空间。可通过法兰或释放杆固定。内置+/-螺钉、防错插销，供货时压线框一直处于打开状态。

- 0.2 - 2.5 mm² (IEC) / 26-12 AWG (UL)
- 400 V (IEC) / 300 V (UL)
- 19 A (IEC) / 15 A (UL)

订货数据

类型	订货号	版本	GTIN (EAN)	最小包装数	产品数据	包装
BLZP 5.08/10/180LH SN OR BX	1945370000	PCB 接插件, 插头, 5.08 mm, 4032248620548 30 个 回路数: 10, 180°, 压线框联 接, 最大压接面积: 4 mm ² , 盒 装			IEC: 400 V / 19 A / 0.2 - 4 mm ² UL: 300 V / 15 A / AWG 30 - AWG 12 装	盒
BLZP 5.08/10/180LH SN BK BX	1945600000	PCB 接插件, 插头, 5.08 mm, 4032248620777 30 个 回路数: 10, 180°, 压线框联 接, 最大压接面积: 4 mm ² , 盒 装			IEC: 400 V / 19 A / 0.2 - 4 mm ² UL: 300 V / 15 A / AWG 30 - AWG 12 装	盒

BLC 5.08BR

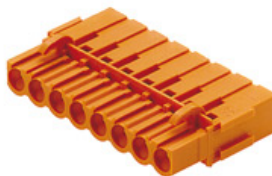

冷压接线插头。提供标记和编码空间。

- 0.25 - 2.5 mm² (IEC) / 26 - 14 AWG (UL)
- 400 V (IEC) / 300 V (UL)
- 21 A (IEC) / 10 A (UL)

订货数据

类型	订货号	版本	GTIN (EAN)	最小包装数	产品数据	包装
BLC 5.08/10/180BR OR BX	1649450000	PCB 接插件, 插头, 5.08 mm, 4008190294564 50 个 回路数: 10, 180°, 冷压联接, 最大压接面积: 2.5 mm ² , 盒 装			IEC: 400 V / 21 A UL: 300 V / 10 A / AWG 26 - AWG 14 装	盒
BLC 5.08/10/180BR BK BX	1712190000	PCB 接插件, 插头, 5.08 mm, 4008190935207 50 个 回路数: 10, 180°, 冷压联接, 最大压接面积: 2.5 mm ² , 盒 装			IEC: 400 V / 21 A UL: 300 V / 10 A / AWG 26 - AWG 14 装	盒

OMNIMATE 信号 - BL/SL 5.08 系列 SL-SMT 5.08/10/90G 3.2SN BK BX

Weidmüller Interface GmbH & Co. KG
Klingenbergstraße 16
D-32758 Detmold
Germany
Fon: +49 5231 14-0
Fax: +49 5231 14-292083
www.weidmueller.com

配套的接插件 (受限插拔)

BLZP 5.08/90F SN



压线框接线插头，进线方向为 90° 或 270°。提供标记和编码空间。可通过法兰或释放杆固定。内置+/-螺钉、防错插销，供货时压线框一直处于打开状态。

- 0.2 – 2.5 mm² (IEC) / 26-12 AWG (UL)
- 400 V (IEC) / 300 V (UL)
- 15 A (IEC) / 10 A (UL)

订货数据

类型	订货号	版本	GTIN (EAN)	最小包装数	产品数据	包装
BLZP 5.08HC/10/90F SN OR BX	1949880000	PCB 接插件, 插头, 5.08 mm, 4032248627806 30 个 回路数: 10, 90°, 压线框联接, 最大压接面积: 4 mm ² , 盒装			IEC: 400 V / 15.5 A / 0.2 - 4 mm ² UL: 300 V / 15 A / AWG 30 - AWG 12 装	盒
BLZP 5.08HC/10/90F SN BK BX	1950120000	PCB 接插件, 插头, 5.08 mm, 4032248628056 30 个 回路数: 10, 90°, 压线框联接, 最大压接面积: 4 mm ² , 盒装			IEC: 400 V / 15.5 A / 0.2 - 4 mm ² UL: 300 V / 15 A / AWG 30 - AWG 12 装	盒

BLZP 5.00/180LH SN



压线框接线插头，平直进线（180°）。提供标记和编码空间。可通过法兰或释放杆固定。内置+/-螺钉、防错插销，供货时压线框一直处于打开状态。

- 0.2 – 2.5 mm² (IEC) / 26-12 AWG (UL)
- 400 V (IEC) / 300 V (UL)
- 19 A (IEC) / 15 A (UL)

订货数据

类型	订货号	版本	GTIN (EAN)	最小包装数	产品数据	包装
BLZP 5.00/10/180LH SN OR BX	1956910000	PCB 接插件, 插头, 5.00 mm, 4032248635795 30 个 回路数: 10, 180°, 压线框联接, 最大压接面积: 4 mm ² , 盒装			IEC: 400 V / 19 A / 0.2 - 4 mm ² UL: 300 V / 15 A / AWG 30 - AWG 12 装	盒
BLZP 5.00/10/180LH SN BK BX	1957210000	PCB 接插件, 插头, 5.00 mm, 4032248636037 30 个 回路数: 10, 180°, 压线框联接, 最大压接面积: 4 mm ² , 盒装			IEC: 400 V / 19 A / 0.2 - 4 mm ² UL: 300 V / 15 A / AWG 30 - AWG 12 装	盒

OMNIMATE 信号 - BL/SL 5.08 系列
SL-SMT 5.08/10/90G 3.2SN BK BX

Weidmüller Interface GmbH & Co. KG
Klingenbergstraße 16
D-32758 Detmold
Germany
Fon: +49 5231 14-0
Fax: +49 5231 14-292083
www.weidmuller.com

配套的接插件 (受限插拔)

BLF 5.00/90LH SN



久经考验, 细节创新:

BLF 5.00 -, BLZ 5.00 的直插式接线版本插头是一种新的联接技术, 设计更紧凑。魏德米勒的创新型直插式弹簧联接操作简单、无需工具, 是未来导线联接的趋势。

BLF 5.00 功能多样, 超越旧版:

- 提供 3 种进线方向, 设计灵活。
- 提供 4 种法兰类型, 包括受专利保护的释放杆, 可以根据用户要求设计联锁机构。

订货数据

类型	订货号	版本	GTIN (EAN)	最小包装数	产品数据	包装
BLF 5.00HC/10/90LH SN OR BX	1981450000	PCB 接插件, 插头, 5.00 mm, 4032248676750 30 个 回路数: 10, 90°, 直插式弹簧连接, 最大压接面积: 3.31 mm², 盒装	4032248676750	30	IEC: 400 V / 20 A / 0.2 - 2.5 mm² UL: 300 V / 10 A / AWG 12 - AWG 26	盒装
BLF 5.00HC/10/90LH SN BK BX	1980060000	PCB 接插件, 插头, 5.00 mm, 4032248675128 30 个 回路数: 10, 90°, 直插式弹簧连接, 最大压接面积: 3.31 mm², 盒装	4032248675128	30	IEC: 400 V / 20 A / 0.2 - 2.5 mm² UL: 300 V / 10 A / AWG 12 - AWG 26	盒装

BLZP 5.00/90F SN



压线框接线插头, 进线方向为 90° 或 270°。提供标记和编码空间。可通过法兰或释放杆固定。内置 +/- 螺钉、防错插销, 供货时压线框一直处于打开状态。

- 0.2 - 2.5 mm² (IEC) / 26-12 AWG (UL)
- 400 V (IEC) / 300 V (UL)
- 15 A (IEC) / 10 A (UL)

订货数据

类型	订货号	版本	GTIN (EAN)	最小包装数	产品数据	包装
BLZP 5.00/10/90F SN OR BX	1959430000	PCB 接插件, 插头, 5.00 mm, 4032248638277 30 个 回路数: 10, 90°, 压线框联接, 最大压接面积: 4 mm², 盒装	4032248638277	30	IEC: 400 V / 15.5 A / 0.2 - 4 mm² UL: 300 V / 15 A / AWG 30 - AWG 12	盒装
BLZP 5.00/10/90F SN BK BX	1959670000	PCB 接插件, 插头, 5.00 mm, 4032248638604 30 个 回路数: 10, 90°, 压线框联接, 最大压接面积: 4 mm², 盒装	4032248638604	30	IEC: 400 V / 15.5 A / 0.2 - 4 mm² UL: 300 V / 15 A / AWG 30 - AWG 12	盒装

OMNIMATE 信号 - BL/SL 5.08 系列 SL-SMT 5.08/10/90G 3.2SN BK BX

Weidmüller Interface GmbH & Co. KG
Klingenbergstraße 16
D-32758 Detmold
Germany
Fon: +49 5231 14-0
Fax: +49 5231 14-292083
www.weidmueller.com

配套的接插件 (受限插拔)

BLT 5.08LH



螺钉顶部接线插头，平直进线，带释放杆。插头标记，可编码。

- 0.2 - 2.5 mm² (IEC) / 26 - 14 AWG (UL)
- 400 V (IEC) / 300 V (UL)
- 17 A (IEC) / 10 A (UL)

订货数据

类型	订货号	版本	GTIN (EAN)	最小包装数	产品数据	包装
BLT 5.08HC/10/180LH SN OR BX	1890070000	PCB 接插件, 插头, 5.08 mm, 4032248498482 30 个 回路数: 10, 180°, 顶部螺钉 钉联接, 最大压接面积: 2.5 mm ² , 盒装			IEC: 400 V / 17 A / 0.2 - 2.5 mm ² UL: 300 V / 13 A / AWG 26 - AWG 14 装	盒
BLT 5.08HC/10/180LH SN BK BX	1892570000	PCB 接插件, 插头, 5.08 mm, 4032248506613 30 个 回路数: 10, 180°, 顶部螺钉 钉联接, 最大压接面积: 2.5 mm ² , 盒装			IEC: 400 V / 17 A / 0.2 - 2.5 mm ² UL: 300 V / 13 A / AWG 26 - AWG 14 装	盒

OMNIMATE 信号 - BL/SL 5.08 系列 SL-SMT 5.08/10/90G 3.2SN BK BX

Weidmüller Interface GmbH & Co. KG
Klingenbergstraße 16
D-32758 Detmold
Germany
Fon: +49 5231 14-0
Fax: +49 5231 14-292083
www.weidmueller.com

配套的接插件 (完全可插拔)

BLZP 5.08/180 SN



压线框接线插头，平直进线（180°）。提供标记和编码空间。可通过法兰或释放杆固定。内置+/-螺钉、防错插销，供货时压线框一直处于打开状态。

- 0.2 - 2.5 mm² (IEC) / 26-12 AWG (UL)
- 400 V (IEC) / 300 V (UL)
- 19 A (IEC) / 15 A (UL)

订货数据

类型	订货号	版本	GTIN (EAN)	最小包装数	产品数据	包装
BLZP 5.08/10/180 SN BK BX	1943890000	PCB 接插件, 插头, 5.08 mm, 4032248618002 45 个 回路数: 10, 180°, 压线框联接, 最大压接面积: 4 mm ² , 盒装			IEC: 400 V / 19 A / 0.2 - 4 mm ² UL: 300 V / 15 A / AWG 30 - AWG 12 装	盒
BLZP 5.08/10/180 SN OR BX	1943660000	PCB 接插件, 插头, 5.08 mm, 4032248617678 45 个 回路数: 10, 180°, 压线框联接, 最大压接面积: 4 mm ² , 盒装			IEC: 400 V / 19 A / 0.2 - 4 mm ² UL: 300 V / 15 A / AWG 30 - AWG 12 装	盒

BLZF 5.08/270



弹片接线插头。提供标记和编码空间。

- 0.2 - 2.5 mm² (IEC) / 26 - 12 AWG (UL)
- 400 V (IEC) / 300 V (UL)
- 16.5 A (IEC) / 10 A (UL)

订货数据

类型	订货号	版本	GTIN (EAN)	最小包装数	产品数据	包装
BLZF 5.08/10/270 SN OR BX	1672020000	PCB 接插件, 插头, 5.08 mm, 4008190433734 36 个 回路数: 10, 270°, 弹片联接, 最大压接面积: 3.31 mm ² , 盒装			IEC: 400 V / 16.5 A / 0.2 - 2.5 mm ² UL: 300 V / 10 A / AWG 26 - AWG 12 装	盒
BLZF 5.08/10/270 SN BK BX	1672250000	PCB 接插件, 插头, 5.08 mm, 4008190433963 36 个 回路数: 10, 270°, 弹片联接, 最大压接面积: 3.31 mm ² , 盒装			IEC: 400 V / 16.5 A / 0.2 - 2.5 mm ² UL: 300 V / 10 A / AWG 26 - AWG 12 装	盒

OMNIMATE 信号 - BL/SL 5.08 系列 SL-SMT 5.08/10/90G 3.2SN BK BX

Weidmüller Interface GmbH & Co. KG
Klingenbergstraße 16
D-32758 Detmold
Germany
Fon: +49 5231 14-0
Fax: +49 5231 14-292083
www.weidmueller.com

配套的接插件 (完全可插拔)

BLDT 5.08



该插头每回路采用双压线框接线，进线方向为 90° 和 270°。提供标记和编码空间。

- 0.2 - 2.5 mm² (IEC) / 26 - 12 AWG (UL)
- 400 V (IEC) / 300 V (UL)
- 14 A (IEC) / 10 A (UL)

订货数据

类型	订货号	版本	GTIN (EAN)	最小包装数	产品数据	包装
BLDT 5.08/10/- SN BK BX	1660790000	PCB 接插件, 插头, 5.08 mm, 4008190417246 50 个 回路数: 10, 180°, 顶部螺钉 联接, 最大压接面积: 3.31 mm ² , 盒装			IEC: 400 V / 14 A / 0.2 - 2.5 mm ² UL: 300 V / 10 A / AWG 26 - AWG 12 装	盒
BLDT 5.08/10/- SN OR BX	1644810000	PCB 接插件, 插头, 5.08 mm, 4008190284022 50 个 回路数: 10, 180°, 顶部螺钉 联接, 最大压接面积: 3.31 mm ² , 盒装			IEC: 400 V / 14 A / 0.2 - 2.5 mm ² UL: 300 V / 10 A / AWG 26 - AWG 12 装	盒

BLZP 5.00/270 SN



压线框接线插头，进线方向为 90° 或 270°。提供标记和编码空间。可通过法兰或释放杆固定。内置 +/- 螺钉、防错插销，供货时压线框一直处于打开状态。

- 0.2 - 2.5 mm² (IEC) / 26-12 AWG (UL)
- 400 V (IEC) / 300 V (UL)
- 15 A (IEC) / 10 A (UL)

订货数据

类型	订货号	版本	GTIN (EAN)	最小包装数	产品数据	包装
BLZP 5.00/10/270 SN BK BX	1959020000	PCB 接插件, 插头, 5.00 mm, 4032248637959 36 个 回路数: 10, 90°, 压线框联接, 最大压接面积: 4 mm ² , 盒装			IEC: 400 V / 15.5 A / 0.2 - 4 mm ² UL: 300 V / 15 A / AWG 30 - AWG 12 装	盒
BLZP 5.00/10/270 SN OR BX	1958790000	PCB 接插件, 插头, 5.00 mm, 4032248637621 36 个 回路数: 10, 90°, 压线框联接, 最大压接面积: 4 mm ² , 盒装			IEC: 400 V / 15.5 A / 0.2 - 4 mm ² UL: 300 V / 15 A / AWG 30 - AWG 12 装	盒

OMNIMATE 信号 - BL/SL 5.08 系列
SL-SMT 5.08/10/90G 3.2SN BK BX

Weidmüller Interface GmbH & Co. KG
 Klingenbergstraße 16
 D-32758 Detmold
 Germany
 Fon: +49 5231 14-0
 Fax: +49 5231 14-292083
 www.weidmuller.com

配套的接插件 (完全可插拔)

BLL 5.08/180



用于安装在印刷电路板上的反向插座。焊针长度最适合波峰焊。

- 400 V (IEC) / 300 V (UL)
- 23 A (IEC) / 15 A (UL)

订货数据

类型	订货号	版本	GTIN (EAN)	最小包装数	产品数据	包装
BLL 5.08/10/180 3.2 SN OR BX	1630790000	PCB 接插件, 反向插座, 侧面 封闭, 焊连接, 5.08 mm, 回 路数: 10, 180°, 焊针长度 (l): 3.2 mm, 镀锡, 橙色, 盒装	4008190204228	36 个	IEC: 400 V / 23 A UL: 300 V / 15 A	盒 装

BLZP 5.08/270 SN



压线框接线插头, 进线方向为 90° 或 270°。提供标记和编码空间。可通过法兰或释放杠固定。内置+/-螺钉、防错插销, 供货时压线框一直处于打开状态。

- 0.2 – 2.5 mm² (IEC) / 26-12 AWG (UL)
- 400 V (IEC) / 300 V (UL)
- 15 A (IEC) / 10 A (UL)

订货数据

类型	订货号	版本	GTIN (EAN)	最小包装数	产品数据	包装
BLZP 5.08HC/10/270 SN BK BX	1949100000	PCB 接插件, 插头, 5.08 mm, 回路数: 10, 270°, 压线框联 接, 最大压接面积: 4 mm ² , 盒 装	4032248626557	36 个	IEC: 400 V / 15.5 A / 0.2 - 4 mm ² UL: 300 V / 15 A / AWG 30 - AWG 12	盒 装
BLZP 5.08HC/10/270 SN OR BX	1948870000	PCB 接插件, 插头, 5.08 mm, 回路数: 10, 270°, 压线框联 接, 最大压接面积: 4 mm ² , 盒 装	4032248626328	36 个	IEC: 400 V / 15.5 A / 0.2 - 4 mm ² UL: 300 V / 15 A / AWG 30 - AWG 12	盒 装

OMNIMATE 信号 - BL/SL 5.08 系列 SL-SMT 5.08/10/90G 3.2SN BK BX

Weidmüller Interface GmbH & Co. KG
Klingenbergstraße 16
D-32758 Detmold
Germany
Fon: +49 5231 14-0
Fax: +49 5231 14-292083
www.weidmueller.com

配套的接插件 (完全可插拔)

BL 5.08



螺钉垫片接线插头。提供标记空间。

- 0.2 - 1.5 mm² (IEC) / 26 - 14 AWG (UL)
- 400 V (IEC) / 300 V (UL)
- 11 A (IEC) / 10 A (UL)

订货数据

类型	订货号	版本	GTIN (EAN)	最小包装数	产品数据	包装
BL 5.08/10/180 SN BK BX	1716550000	PCB 接插件, 插头, 5.08 mm, 4008190376628 50 个 回路数: 10, 180°, 压钳式 连接, 最大压接面积: 2.08 mm ² , 盒装			IEC: 400 V / 14 A / 0.2 - 1.5 mm ² UL: 300 V / 10 A / AWG 26 - AWG 14 装	盒
BL 5.08/10/180 SN OR BX	1716400000	PCB 接插件, 插头, 5.08 mm, 4008190376444 50 个 回路数: 10, 180°, 压钳式 连接, 最大压接面积: 2.08 mm ² , 盒装			IEC: 400 V / 14 A / 0.2 - 1.5 mm ² UL: 300 V / 10 A / AWG 26 - AWG 14 装	盒
BL 5.08/10/180 SN DKGN BX	1723910000	PCB 接插件, 插头, 5.08 mm, 4008190376277 50 个 回路数: 10, 180°, 压钳式 连接, 最大压接面积: 2.08 mm ² , 盒装			IEC: 400 V / 14 A / 0.2 - 1.5 mm ² UL: 300 V / 10 A / AWG 26 - AWG 14 装	盒

BLZ 5.00/270



压线框接线插头, 进线方向为 270°。提供标记和编码空间。

- 0.20 - 2.5 mm² (IEC) / 26 - 12 AWG (UL)
- 400 V (IEC) / 300 V (UL)
- 15 A (IEC) / 10 A (UL)

订货数据

类型	订货号	版本	GTIN (EAN)	最小包装数	产品数据	包装
BLZ 5.00/10/270 SN OR BX	1637660000	PCB 接插件, 插头, 5.00 mm, 4008190274900 36 个 回路数: 10, 270°, 压线框 联接, 最大压接面积: 3.31 mm ² , 盒装			IEC: 400 V / 15 A / 0.5 - 2.5 mm ² UL: 300 V / 10 A / AWG 26 - AWG 12 装	盒
BLZ 5.00/10/270 SN BK BX	1637890000	PCB 接插件, 插头, 5.00 mm, 4008190275150 36 个 回路数: 10, 270°, 压线框 联接, 最大压接面积: 3.31 mm ² , 盒装			IEC: 400 V / 15 A / 0.5 - 2.5 mm ² UL: 300 V / 10 A / AWG 26 - AWG 12 装	盒

OMNIMATE 信号 - BL/SL 5.08 系列 SL-SMT 5.08/10/90G 3.2SN BK BX

Weidmüller Interface GmbH & Co. KG
 Klingenbergstraße 16
 D-32758 Detmold
 Germany
 Fon: +49 5231 14-0
 Fax: +49 5231 14-292083
 www.weidmueller.com

配套的接插件 (完全可插拔)

BLL 5.08/90



用于安装在印刷电路板上的反向插座。焊针长度最适合波峰焊。

- 400 V (IEC) / 300 V (UL)
- 23 A (IEC) / 15 A (UL)

订货数据

类型	订货号	版本	GTIN (EAN)	最小包装数	产品数据	包装
BLL 5.08/10/90 3.2 SN OR BX	1623020000	PCB 接插件, 反向插座, 侧面 封闭, 焊连接, 5.08 mm, 回 路数: 10, 90°, 焊针长度 (l): 3.2 mm, 镀锡, 橙色, 盒装	4008190194079	36 个	IEC: 400 V / 23 A UL: 300 V / 15 A	盒 装

BLF 5.00/90 SN



久经考验, 细节创新:

BLF 5.00 -, BLZ 5.00 的直插式接线版本插头是一种新的联接技术, 设计更紧凑。魏德米勒的创新型直插式弹簧联接操作简单、无需工具, 是未来导线联接的趋势。

BLF 5.00 功能多样, 超越旧版:

- 提供 3 种进线方向, 设计灵活。
- 提供 4 种法兰类型, 包括受专利保护的释放杆, 可以根据用户要求设计联锁机构。

订货数据

类型	订货号	版本	GTIN (EAN)	最小包装数	产品数据	包装
BLF 5.00HC/10/90 SN OR BX	1980250000	PCB 接插件, 插头, 5.00 mm, 回路数: 10, 90°, 直插式弹 簧连接, 最大压接面积: 3.31 mm ² , 盒装	4032248675333	36 个	IEC: 400 V / 20 A / 0.2 - 2.5 mm ² UL: 300 V / 10 A / AWG 12 - AWG 26	盒 装
BLF 5.00HC/10/90 SN BK BX	1979350000	PCB 接插件, 插头, 5.00 mm, 回路数: 10, 90°, 直插式弹 簧连接, 最大压接面积: 3.31 mm ² , 盒装	4032248674558	36 个	IEC: 400 V / 20 A / 0.2 - 2.5 mm ² UL: 300 V / 10 A / AWG 12 - AWG 26	盒 装

OMNIMATE 信号 - BL/SL 5.08 系列 SL-SMT 5.08/10/90G 3.2SN BK BX

Weidmüller Interface GmbH & Co. KG
Klingenbergstraße 16
D-32758 Detmold
Germany
Fon: +49 5231 14-0
Fax: +49 5231 14-292083
www.weidmuller.com

配套的接插件 (完全可插拔)

BLZ 5.08/90



压线框接线插头。提供标记和编码空间。

- 0.2 - 2.5 mm² (IEC) / 26 - 12 AWG (UL)
- 400 V (IEC) / 300 V (UL)
- 15 A (IEC) / 10 A (UL)

订货数据

类型	订货号	版本	GTIN (EAN)	最小包装数	产品数据	包装
BLZ 5.08/10/90 SN OR BX	1553560000	PCB 接插件, 插头, 5.08 mm, 4008190016852 36 个 回路数: 10, 90°, 压线框联接, 最大压接面积: 3.31 mm ² , 盒装			IEC: 400 V / 15 A / 0.2 - 2.5 mm ² UL: 300 V / 10 A / AWG 26 - AWG 12 装	盒
BLZ 5.08/10/90 SN BK BX	1553510000	PCB 接插件, 插头, 5.08 mm, 4008190267797 36 个 回路数: 10, 90°, 压线框联接, 最大压接面积: 3.31 mm ² , 盒装			IEC: 400 V / 15 A / 0.2 - 2.5 mm ² UL: 300 V / 10 A / AWG 26 - AWG 12 装	盒

BLZF 5.08/180



弹片接线插头, 平直进线 (180°)。提供标记和编码空间。

- 0.2 - 2.5 mm² (IEC) / 26 - 12 AWG (UL)
- 400 V (IEC) / 300 V (UL)
- 17 A (IEC) / 15 A (UL)

订货数据

类型	订货号	版本	GTIN (EAN)	最小包装数	产品数据	包装
BLZF 5.08/10/180 SN BK BX	1707770000	PCB 接插件, 插头, 5.08 mm, 4008190316778 36 个 回路数: 10, 180°, 弹片联接, 最大压接面积: 3.31 mm ² , 盒装			IEC: 400 V / 17 A / 0.2 - 2.5 mm ² UL: 300 V / 15 A / AWG 26 - AWG 12 装	盒
BLZF 5.08/10/180 SN OR BX	1707540000	PCB 接插件, 插头, 5.08 mm, 4008190950200 36 个 回路数: 10, 180°, 弹片联接, 最大压接面积: 3.31 mm ² , 盒装			IEC: 400 V / 17 A / 0.2 - 2.5 mm ² UL: 300 V / 15 A / AWG 26 - AWG 12 装	盒

OMNIMATE 信号 - BL/SL 5.08 系列 SL-SMT 5.08/10/90G 3.2SN BK BX

Weidmüller Interface GmbH & Co. KG
Klingenbergstraße 16
D-32758 Detmold
Germany
Fon: +49 5231 14-0
Fax: +49 5231 14-292083
www.weidmueller.com

配套的接插件 (完全可插拔)

BLZP 5.00/90 SN



压线框接线插头，进线方向为 90° 或 270°。提供标记和编码空间。可通过法兰或释放杆固定。内置+/-螺钉、防错插销，供货时压线框一直处于打开状态。

- 0.2 - 2.5 mm² (IEC) / 26-12 AWG (UL)
- 400 V (IEC) / 300 V (UL)
- 15 A (IEC) / 10 A (UL)

订货数据

类型	订货号	版本	GTIN (EAN)	最小包装数	产品数据	包装
BLZP 5.00/10/90 SN BK BX	1958570000	PCB 接插件, 插头, 5.00 mm, 4032248637317 36 个 回路数: 10, 90°, 压线框联接, 最大压接面积: 4 mm ² , 盒装			IEC: 400 V / 15.5 A / 0.2 - 4 mm ² UL: 300 V / 15 A / AWG 30 - AWG 12 装	盒
BLZP 5.00/10/90 SN OR BX	1958160000	PCB 接插件, 插头, 5.00 mm, 4032248637089 36 个 回路数: 10, 90°, 压线框联接, 最大压接面积: 4 mm ² , 盒装			IEC: 400 V / 15.5 A / 0.2 - 4 mm ² UL: 300 V / 15 A / AWG 30 - AWG 12 装	盒

BLZF 5.08/90



弹片接线插头。提供标记和编码空间。

- 0.2 - 2.5 mm² (IEC) / 26 - 12 AWG (UL)
- 400 V (IEC) / 300 V (UL)
- 16.5 A (IEC) / 10 A (UL)

订货数据

类型	订货号	版本	GTIN (EAN)	最小包装数	产品数据	包装
BLZF 5.08/10/90 SN OR BX	1670870000	PCB 接插件, 插头, 5.08 mm, 4008190432461 36 个 回路数: 10, 90°, 弹片联接, 最大压接面积: 3.31 mm ² , 盒装			IEC: 400 V / 16.5 A / 0.2 - 2.5 mm ² UL: 300 V / 10 A / AWG 26 - AWG 12 装	盒
BLZF 5.08/10/90 SN BK BX	1671100000	PCB 接插件, 插头, 5.08 mm, 4008190432775 36 个 回路数: 10, 90°, 弹片联接, 最大压接面积: 3.31 mm ² , 盒装			IEC: 400 V / 16.5 A / 0.2 - 2.5 mm ² UL: 300 V / 10 A / AWG 26 - AWG 12 装	盒

OMNIMATE 信号 - BL/SL 5.08 系列 SL-SMT 5.08/10/90G 3.2SN BK BX

Weidmüller Interface GmbH & Co. KG
Klingenbergstraße 16
D-32758 Detmold
Germany
Fon: +49 5231 14-0
Fax: +49 5231 14-292083
www.weidmuller.com

配套的接插件 (完全可插拔)

BLZ 5.08/270



压线框接线插头。提供标记和编码空间。

- 0.2 - 2.5 mm² (IEC) / 26 - 12 AWG (UL)
- 400 V (IEC) / 300 V (UL)
- 15 A (IEC) / 10 A (UL)

订货数据

类型	订货号	版本	GTIN (EAN)	最小包装数	产品数据	包装
BLZ 5.08/10/270 SN OR BX	1558160000	PCB 接插件, 插头, 5.08 mm, 4008190184247 36 个 回路数: 10, 270°, 压线框 联接, 最大压接面积: 3.31 mm ² , 盒装			IEC: 400 V / 15 A / 0.2 - 2.5 mm ² UL: 300 V / 10 A / AWG 26 - AWG 12 装	盒
BLZ 5.08/10/270 SN BK BX	1558110000	PCB 接插件, 插头, 5.08 mm, 4008190269500 36 个 回路数: 10, 270°, 压线框 联接, 最大压接面积: 3.31 mm ² , 盒装			IEC: 400 V / 15 A / 0.2 - 2.5 mm ² UL: 300 V / 10 A / AWG 26 - AWG 12 装	盒

BLZ 5.00/90



压线框接线插头, 进线方向为 90°。提供标记和编码空间。

- 0.20 - 2.5 mm² (IEC) / 26 - 12 AWG (UL)
- 400 V (IEC) / 300 V (UL)
- 15 A (IEC) / 10 A (UL)

订货数据

类型	订货号	版本	GTIN (EAN)	最小包装数	产品数据	包装
BLZ 5.00/10/90 SN BK BX	1636970000	PCB 接插件, 插头, 5.00 mm, 4008190274214 36 个 回路数: 10, 90°, 压线框联接, 最大压接面积: 3.31 mm ² , 盒装			IEC: 400 V / 15 A / 0.5 - 2.5 mm ² UL: 300 V / 10 A / AWG 26 - AWG 12 装	盒
BLZ 5.00/10/90 SN OR BX	1636020000	PCB 接插件, 插头, 5.00 mm, 4008190265779 36 个 回路数: 10, 90°, 压线框联接, 最大压接面积: 3.31 mm ² , 盒装			IEC: 400 V / 15 A / 0.5 - 2.5 mm ² UL: 300 V / 10 A / AWG 26 - AWG 12 装	盒

OMNIMATE 信号 - BL/SL 5.08 系列 SL-SMT 5.08/10/90G 3.2SN BK BX

Weidmüller Interface GmbH & Co. KG
Klingenbergstraße 16
D-32758 Detmold
Germany
Fon: +49 5231 14-0
Fax: +49 5231 14-292083
www.weidmuller.com

配套的接插件 (完全可插拔)

BLZ 5.00/180



压线框接线插头, 平直进线 (180°)。提供标记和编码空间。

- 0.20 - 2.5 mm² (IEC) / 26 - 12 AWG (UL)
- 400 V (IEC) / 300 V (UL)
- 19 A (IEC) / 15 A (UL)

订货数据

类型	订货号	版本	GTIN (EAN)	最小包装数	产品数据	包装
BLZ 5.00/10/180 SN OR BX	1571430000	PCB 接插件, 插头, 5.00 mm, 4008190163488 50 个 回路数: 10, 180°, 压线框 联接, 最大压接面积: 3.31 mm ² , 盒装			IEC: 400 V / 19 A / 0.5 - 2.5 mm ² UL: 300 V / 15 A / AWG 26 - AWG 12 装	盒
BLZ 5.00/10/180 SN BK BX	1596120000	PCB 接插件, 插头, 5.00 mm, 4008190170417 50 个 回路数: 10, 180°, 压线框 联接, 最大压接面积: 3.31 mm ² , 盒装			IEC: 400 V / 19 A / 0.5 - 2.5 mm ² UL: 300 V / 15 A / AWG 26 - AWG 12 装	盒

BLT 5.08

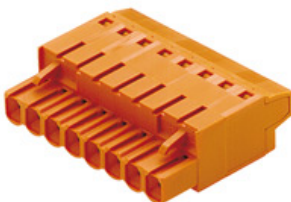

螺钉顶部接线插头, 进线方向为 180°。插头提供标记和编码空间。

- 0.2 - 2.5 mm² (IEC) / 26 - 14 AWG (UL)
- 400 V (IEC) / 300 V (UL)
- 17 A (IEC) / 10 A (UL)

订货数据

类型	订货号	版本	GTIN (EAN)	最小包装数	产品数据	包装
BLT 5.08HC/10/180 SN OR BX	1500360000	PCB 接插件, 插头, 5.08 mm, 4008190103422 36 个 回路数: 10, 180°, 顶部螺钉联接, 最大压接面积: 2.5 mm ² , 盒装			IEC: 400 V / 17 A / 0.2 - 2.5 mm ² UL: 300 V / 13 A / AWG 26 - AWG 14 装	盒
BLT 5.08HC/10/180 SN BK BX	1500310000	PCB 接插件, 插头, 5.08 mm, 4008190861766 36 个 回路数: 10, 180°, 顶部螺钉联接, 最大压接面积: 2.5 mm ² , 盒装			IEC: 400 V / 17 A / 0.2 - 2.5 mm ² UL: 300 V / 13 A / AWG 26 - AWG 14 装	盒

OMNIMATE 信号 - BL/SL 5.08 系列 SL-SMT 5.08/10/90G 3.2SN BK BX

Weidmüller Interface GmbH & Co. KG
 Klingenbergstraße 16
 D-32758 Detmold
 Germany
 Fon: +49 5231 14-0
 Fax: +49 5231 14-292083
 www.weidmuller.com

配套的接插件 (完全可插拔)

BLZ 5.08/180



压线框接线插头, 平直进线 (180°)。提供标记和编码空间。

- 0.2 - 2.5 mm² (IEC) / 26 - 12 AWG (UL)
- 400 V (IEC) / 300 V (UL)
- 19 A (IEC) / 15 A (UL)

订货数据

类型	订货号	版本	GTIN (EAN)	最小包装数	产品数据	包装
BLZ 5.08/10/180 SN BK BX	1527210000	PCB 接插件, 插头, 5.08 mm, 4008190015602 50 个 回路数: 10, 180°, 压线框 联接, 最大压接面积: 3.31 mm ² , 盒装			IEC: 400 V / 19 A / 0.2 - 2.5 mm ² UL: 300 V / 15 A / AWG 26 - AWG 12 装	盒
BLZ 5.08/10/180 SN OR BX	1527260000	PCB 接插件, 插头, 5.08 mm, 4008190186265 50 个 回路数: 10, 180°, 压线框 联接, 最大压接面积: 3.31 mm ² , 盒装			IEC: 400 V / 19 A / 0.2 - 2.5 mm ² UL: 300 V / 15 A / AWG 26 - AWG 12 装	盒

BLIDC 5.08



IDC 接线插头。插头提供标记和编码空间。

- 0.35 - 0.75 mm² (IEC) / 22 - 20 AWG (UL)
- 400 V (IEC) / 300 V (UL)
- 11 A (IEC) / 5 A (UL)

订货数据

类型	订货号	版本	GTIN (EAN)	最小包装数	产品数据	包装
BLIDC 5.08/10/180 SN OR BX	1725020000	PCB 接插件, 插头, 5.08 mm, 4008190377366 50 个 回路数: 10, 180°, IDC端子, 最大压接面积: 0.75 mm ² , 盒装			IEC: 400 V / 11 A / 0.5 - 0.75 mm ² UL: 300 V / 5 A / AWG 22 - AWG 20 装	盒

OMNIMATE 信号 - BL/SL 5.08 系列 SL-SMT 5.08/10/90G 3.2SN BK BX

Weidmüller Interface GmbH & Co. KG
Klingenbergstraße 16
D-32758 Detmold
Germany
Fon: +49 5231 14-0
Fax: +49 5231 14-292083
www.weidmueller.com

配套的接插件 (完全可插拔)

BLZP 5.08/225 SN



压线框接线插头，进线方向为 90°、270° 或 225°。提供标
记和编码空间。可通过法兰或释放杆固定。内置+/-螺钉、
防错插销，供货时接线口打开。

- 0.2 – 2.5 mm² (IEC) / 26-12 AWG (UL)
- 400 V (IEC) / 300 V (UL)
- 17.5 A (IEC) / 10 A (UL)

订货数据

类型	订货号	版本	GTIN (EAN)	最小包装数	产品数据	包 装
BLZP 5.08HC/10/225 SN OR BX	1946330000	PCB 接插件, 插头, 5.08 mm, 4032248621903 36 个 回路数: 10, 225°, 压线框联 接, 最大压接面积: 4 mm ² , 盒 装			IEC: 400 V / 17.5 A / 0.2 - 4 mm ² UL: 300 V / 15 A / AWG 30 - AWG 12 装	盒
BLZP 5.08HC/10/225 SN BK BX	1946640000	PCB 接插件, 插头, 5.08 mm, 4032248622412 36 个 回路数: 10, 225°, 压线框联 接, 最大压接面积: 4 mm ² , 盒 装			IEC: 400 V / 17.5 A / 0.2 - 4 mm ² UL: 300 V / 15 A / AWG 30 - AWG 12 装	盒

BLF 5.08/90 SN



久经考验，细节创新：

BLF5.08, 直插式BLZ5.08插头是一种新的联接技术，设计
更紧凑。魏德米勒的创新型直插式弹簧联接操作简单、无
需工具，是未来导线联接的趋势。

BLF5.08功能多样，与旧版相当：

- 提供 3 种进线方向，设计灵活。
- 提供 4 种法兰类型，包括受专利保护的释放杆，可以根
据用户要求设计联锁结构。
- BLF5.08搭配SL5.08HC插头使用可以实现最大额定规
格。

订货数据

类型	订货号	版本	GTIN (EAN)	最小包装数	产品数据	包 装
BLF 5.08HC/10/90 SN OR BX	1001610000	PCB 接插件, 插头, 5.08 mm, 4032248693412 36 个 回路数: 10, 90°, 直插式弹 簧连接, 最大压接面积: 3.31 mm ² , 盒装			IEC: 400 V / 24 A / 0.2 - 2.5 mm ² UL: 300 V / 18.5 A / AWG 26 - AWG 12	盒
BLF 5.08HC/10/90 SN BK BX	1000110001	PCB 接插件, 插头, 5.08 mm, 4032248690046 36 个 回路数: 10, 90°, 直插式弹 簧连接, 最大压接面积: 3.31 mm ² , 盒装			IEC: 400 V / 24 A / 0.2 - 2.5 mm ² UL: 300 V / 18.5 A / AWG 26 - AWG 12	盒

OMNIMATE 信号 - BL/SL 5.08 系列 SL-SMT 5.08/10/90G 3.2SN BK BX

Weidmüller Interface GmbH & Co. KG
Klingenbergstraße 16
D-32758 Detmold
Germany
Fon: +49 5231 14-0
Fax: +49 5231 14-292083
www.weidmueller.com

配套的接插件 (完全可插拔)

BL 5.00



螺钉垫片接线插头。插头提供标记空间。

- 0.20 - 2.5 mm² (IEC) / 26 - 14 AWG (UL)
- 400 V (IEC) / 300 V (UL)
- 17 A (IEC) / 10 A (UL)

订货数据

类型	订货号	版本	GTIN (EAN)	最小包装数	产品数据	包装
BL 5.00/10/180 SN OR BX	1723190000	PCB 接插件, 插头, 5.00 mm, 4032248002597 50 个 回路数: 10, 180°, 压钳式 连接, 最大压接面积: 2.08 mm ² , 盒装			IEC: 400 V / 14 A / 0.5 - 1.5 mm ² UL: 300 V / 10 A / AWG 26 - AWG 14 装	盒
BL 5.00/10/180 SN BK BX	1730780000	PCB 接插件, 插头, 5.00 mm, 4008190387259 50 个 回路数: 10, 180°, 压钳式 连接, 最大压接面积: 2.08 mm ² , 盒装			IEC: 400 V / 14 A / 0.5 - 1.5 mm ² UL: 300 V / 10 A / AWG 26 - AWG 14 装	盒

BLZP 5.00/180 SN



压线框接线插头, 平直进线 (180°)。提供标记和编码空间。可通过法兰或释放杆固定。内置+/-螺钉、防错插销, 供货时压线框一直处于打开状态。

- 0.2 - 2.5 mm² (IEC) / 26-12 AWG (UL)
- 400 V (IEC) / 300 V (UL)
- 19 A (IEC) / 15 A (UL)

订货数据

类型	订货号	版本	GTIN (EAN)	最小包装数	产品数据	包装
BLZP 5.00/10/180 SN BK BX	1955490000	PCB 接插件, 插头, 5.00 mm, 4032248633982 45 个 回路数: 10, 180°, 压线框联接, 最大压接面积: 4 mm ² , 盒装			IEC: 400 V / 19 A / 0.2 - 4 mm ² UL: 300 V / 15 A / AWG 30 - AWG 12 装	盒
BLZP 5.00/10/180 SN OR BX	1954410000	PCB 接插件, 插头, 5.00 mm, 4032248633128 45 个 回路数: 10, 180°, 压线框联接, 最大压接面积: 4 mm ² , 盒装			IEC: 400 V / 19 A / 0.2 - 4 mm ² UL: 300 V / 15 A / AWG 30 - AWG 12 装	盒

OMNIMATE 信号 - BL/SL 5.08 系列 SL-SMT 5.08/10/90G 3.2SN BK BX

Weidmüller Interface GmbH & Co. KG
Klingenbergstraße 16
D-32758 Detmold
Germany
Fon: +49 5231 14-0
Fax: +49 5231 14-292083
www.weidmuller.com

配套的接插件 (完全可插拔)

BLC 5.08R

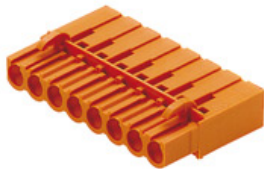

冷压接线插头。提供标记和编码空间。

- 0.25 - 2.5 mm² (IEC) / 26 - 14 AWG (UL)
- 400 V (IEC) / 300 V (UL)
- 21 A (IEC) / 10 A (UL)

订货数据

类型	订货号	版本	GTIN (EAN)	最小包装数	产品数据	包装
BLC 5.08/10/180R BK BX	1712040000	PCB 接插件, 插头, 5.08 mm, 4008190935054 50 个 回路数: 10, 180°, 冷压联接, 最大压接面积: 2.5 mm ² , 盒装			IEC: 400 V / 21 A UL: 300 V / 10 A / AWG 26 - AWG 14 装	盒
BLC 5.08/10/180R OR BX	1610570000	PCB 接插件, 插头, 5.08 mm, 4008190128180 50 个 回路数: 10, 180°, 冷压联接, 最大压接面积: 2.5 mm ² , 盒装			IEC: 400 V / 21 A UL: 300 V / 10 A / AWG 26 - AWG 14 装	盒

BLZ 5.08/225



压线框接线插头, 进线方向为 225°。提供标记和编码空间。

- 0.2 - 2.5 mm² (IEC) / 26 - 12 AWG (UL)
- 400 V (IEC) / 300 V (UL)
- 16.5 A (IEC) / 10 A (UL)

订货数据

类型	订货号	版本	GTIN (EAN)	最小包装数	产品数据	包装
BLZ 5.08/10/225 SN BK BX	1741950000	PCB 接插件, 插头, 5.08 mm, 4008190272883 36 个 回路数: 10, 225°, 压线框 联接, 最大压接面积: 3.31 mm ² , 盒装			IEC: 400 V / 16.5 A / 0.2 - 2.5 mm ² UL: 300 V / 10 A / AWG 26 - AWG 12 装	盒
BLZ 5.08/10/225 SN OR BX	1741720000	PCB 接插件, 插头, 5.08 mm, 4008190222246 36 个 回路数: 10, 225°, 压线框 联接, 最大压接面积: 3.31 mm ² , 盒装			IEC: 400 V / 16.5 A / 0.2 - 2.5 mm ² UL: 300 V / 10 A / AWG 26 - AWG 12 装	盒

Recommended reflow soldering profile

Weidmüller Interface GmbH & Co. KG
 Klingenbergstraße 16
 D-32758 Detmold
 Germany
 Fon: +49 5231 14-0
 Fax: +49 5231 14-292083
 www.weidmueller.com

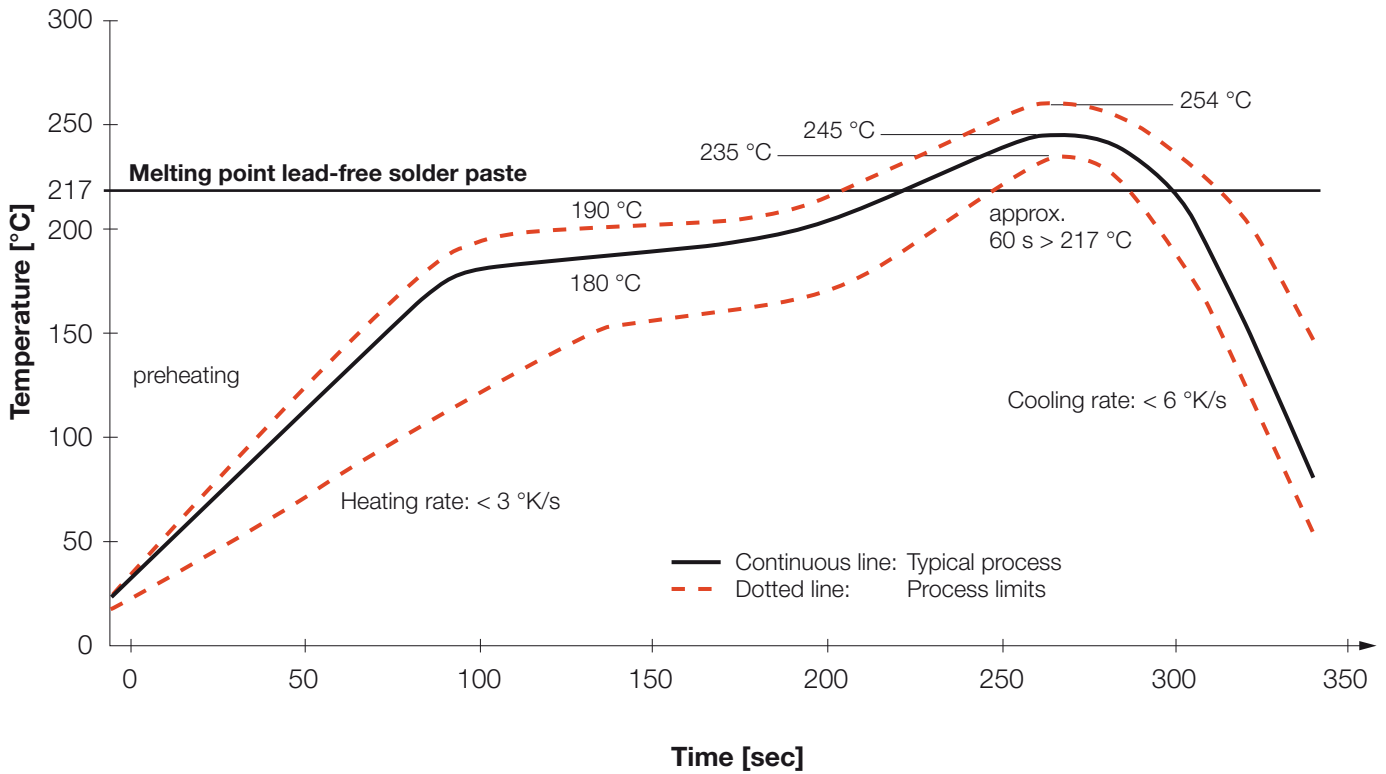

Reflow soldering profile

The perfect soldering profile for SMT Surface Mount Technology is one the most exiting question in SMT production. But there are more than one correct answer: The diagram of temperature-on-time is related to processing features of solder paste and to maximum load of components.

We have to consider the following parameters:

- Time for pre heating
- Maximum temperature
- Time above melting point
- Time for cooling
- Maximum heating rate
- Maximum cooling rate

We recommend a typical solder profile with associated process limits. With preheating components and board are prepared smoothly for the solder phase. Heating rate is typically $\leq +3\text{K/s}$. In parallel the solder paste is 'activated'. The time above melting point of 217°C the paste gets liquid and components and boards begin to connect. The maximum temperature of 245°C to 254°C should stay between 10 and 40 seconds. In the cooling phase at $\geq -6\text{K/s}$ solder is cured. Board and components cool down while avoiding cold cracks.

